

# Teil 6 Bau- und Prüfvorschriften für Verpackungen, Grosspackmittel (IBC), Grossverpackungen und Tanks

## Kapitel 6.1

### Bau- und Prüfvorschriften für Verpackungen

#### 6.1.1 Allgemeines

6.1.1.1 Die Vorschriften dieses Kapitels gelten nicht für:

- a) Versandstücke mit radioaktiven Stoffen der Klasse 7, sofern nichts anderes vorgeschrieben ist (siehe Abschnitt 4.1.9);
- b) Versandstücke mit ansteckungsgefährlichen Stoffen der Klasse 6.2, sofern nichts anderes vorgeschrieben ist (siehe Bem. zur Überschrift in Kapitel 6.3 und Unterabschnitt 4.1.4.1 Verpackungsanweisung P 621);
- c) Druckgefässe mit Gasen der Klasse 2;
- d) Versandstücke, deren Nettomasse 400 kg überschreitet;
- e) Verpackungen für flüssige Stoffe, ausgenommen zusammengesetzte Verpackungen, die einen Fassungsraum von mehr als 450 Litern haben.

6.1.1.2 Die Vorschriften in Abschnitt 6.1.4 stützen sich auf die derzeit verwendeten Verpackungen. Um den wissenschaftlichen und technischen Fortschritt zu berücksichtigen, dürfen Verpackungen verwendet werden, deren Spezifikationen von denen in Abschnitt 6.1.4 abweichen, vorausgesetzt, sie sind ebenso wirksam, von der zuständigen Behörde anerkannt und sie bestehen erfolgreich die in Unterabschnitt 6.1.1.3 und Abschnitt 6.1.5 beschriebenen Prüfungen. Andere als die in diesem Kapitel beschriebenen Prüfverfahren sind zulässig, vorausgesetzt, sie sind gleichwertig und von der zuständigen Behörde anerkannt.

6.1.1.3 Jede Verpackung, die für flüssige Stoffe vorgesehen ist, muss erfolgreich einer geeigneten Dichtheitsprüfung unterzogen werden. Diese Prüfung ist Teil des in Unterabschnitt 6.1.1.4 festgelegten Qualitätssicherungsprogramms, mit dem nachgewiesen wird, dass die Verpackung in der Lage ist, die entsprechenden in Absatz 6.1.5.4.3 angegebenen Prüfanforderungen zu erfüllen:

- a) vor der erstmaligen Verwendung zur Beförderung;
- b) nach Wiederaufarbeitung oder Rekonditionierung vor Wiederverwendung zur Beförderung.

Für diese Prüfung müssen die Verpackungen nicht mit ihren eigenen Verschlüssen ausgerüstet sein.

Das Innengefäss einer Kombinationsverpackung darf ohne Aussenverpackung geprüft werden, vorausgesetzt, die Prüfergebnisse werden hierdurch nicht beeinträchtigt.

Diese Prüfung ist nicht erforderlich für

- Innenverpackungen von zusammengesetzten Verpackungen;
- Innengefässe von Kombinationsverpackungen (Glas, Porzellan oder Steinzeug), die gemäss Unterabschnitt 6.1.3.1 a) (ii) mit dem Symbol «RID/ADR» gekennzeichnet sind;
- Feinstblechverpackungen, die gemäss Unterabschnitt 6.1.3.1 a) (ii) mit dem Symbol «RID/ADR» gekennzeichnet sind.

6.1.1.4 Die Verpackungen müssen nach einem von der zuständigen Behörde als zufrieden stellend erachteten Qualitätssicherungsprogramm hergestellt, rekonditioniert und geprüft sein, um sicherzustellen, dass jede Verpackung den Vorschriften dieses Kapitels entspricht.

**Bem.** Die Norm ISO 16106:2006 «Verpackung – Verpackungen zur Beförderung gefährlicher Güter – Gefahrgutverpackungen, Grosspackmittel (IBC) und Grossverpackungen – Leitfaden für die Anwendung der ISO 9001» enthält zufrieden stellende Leitlinien für Verfahren, die angewendet werden dürfen.

6.1.1.5 Hersteller und nachfolgende Verteiler von Verpackungen müssen Informationen über die zu befolgenden Verfahren sowie eine Beschreibung der Arten und Abmessungen der Verschlüsse (einschliesslich der erforderlichen Dichtungen) und aller anderen Bestandteile liefern, die notwendig sind, um sicherzustellen, dass die versandfertigen Versandstücke in der Lage sind, die anwendbaren Leistungsprüfungen dieses Kapitels zu erfüllen.

## 6.1.2 Codierung für die Bezeichnung des Verpackungstyps

6.1.2.1 Der Code besteht aus:

- a) einer arabischen Ziffer für die Verpackungsart, z. B. Fass, Kanister usw., gefolgt von
- b) einem oder mehreren lateinischen Grossbuchstaben für die Art des Werkstoffes, z. B. Stahl, Holz usw., gegebenenfalls gefolgt von
- c) einer arabischen Ziffer für die Kategorie der Verpackung innerhalb der Verpackungsart.

6.1.2.2 Für Kombinationsverpackungen sind an der zweiten Stelle des Codes zwei lateinische Grossbuchstaben hintereinander zu verwenden. Der erste bezeichnet den Werkstoff des Innengefässes, der zweite den der Aussenverpackung.

6.1.2.3 Für zusammengesetzte Verpackungen ist lediglich die Codenummer für die Aussenverpackung zu verwenden.

6.1.2.4 Auf den Verpackungscode kann der Buchstabe «T», «V» oder «W» folgen. Der Buchstabe «T» bezeichnet eine Bergungsverpackung nach Absatz 6.1.5.1.11. Der Buchstabe «V» bezeichnet eine Sonderverpackung nach Absatz 6.1.5.1.7. Der Buchstabe «W» bedeutet, dass die Verpackung zwar dem durch den Code bezeichneten Verpackungstyp angehört, jedoch nach einer von Abschnitt 6.1.4 abweichenden Spezifikation hergestellt wurde und nach den Vorschriften des Unterabschnitts 6.1.1.2 als gleichwertig gilt.

6.1.2.5 Die folgenden Ziffern sind für die Verpackungsart zu verwenden:

- 1 Fass
- 2 (bleibt offen)
- 3 Kanister
- 4 Kiste
- 5 Sack
- 6 Kombinationsverpackung
- 7 (bleibt offen)
- 0 Feinstblechverpackung.

6.1.2.6 Die folgenden Grossbuchstaben sind für die Werkstoffart zu verwenden:

- A Stahl (alle Typen und alle Oberflächenbehandlungen)
- B Aluminium
- C Naturholz
- D Sperrholz
- F Holzfaserwerkstoff
- G Pappe
- H Kunststoff
- L Textilgewebe
- M Papier, mehrlagig
- N Metall (ausser Stahl oder Aluminium)
- P Glas, Porzellan oder Steinzeug.

**Bem.** Der Ausdruck «Kunststoff» schliesst auch andere polymere Werkstoffe wie Gummi ein.

6.1.2.7 In der folgenden Tabelle sind die Codes angegeben, die für die Bezeichnung der Verpackungstypen in Abhängigkeit der Verpackungsart, des für die Herstellung verwendeten Werkstoffes und der Kategorie zu verwenden sind; es wird auch auf Unterabschnitte verwiesen, in denen die entsprechenden Vorschriften nachzulesen sind:

Art	Werkstoff	Kategorie	Code	Unterabschnitt
1. Fässer	A. Stahl	nicht abnehmbarer Deckel	1A1	6.1.4.1
		abnehmbarer Deckel	1A2	
	B. Aluminium	nicht abnehmbarer Deckel	1B1	6.1.4.2
		abnehmbarer Deckel	1B2	
	D. Sperrholz		1D	6.1.4.5
G. Pappe		1G	6.1.4.7	

Art	Werkstoff	Kategorie	Code	Unterabschnitt
1. Fässer (Forts.)	H. Kunststoff	nicht abnehmbarer Deckel	1H1	6.1.4.8
		abnehmbarer Deckel	1H2	
	N. Metall, ausser Stahl oder Alu- minium	nicht abnehmbarer Deckel	1N1	6.1.4.3
		abnehmbarer Deckel	1N2	
2. (bleibt offen)				
3. Kanister	A. Stahl	nicht abnehmbarer Deckel	3A1	6.1.4.4
		abnehmbarer Deckel	3A2	
	B. Aluminium	nicht abnehmbarer Deckel	3B1	6.1.4.4
		abnehmbarer Deckel	3B2	
	H. Kunststoff	nicht abnehmbarer Deckel	3H1	6.1.4.8
		abnehmbarer Deckel	3H2	
4. Kisten	A. Stahl		4A	6.1.4.14
	B. Aluminium		4B	6.1.4.14
	C. Naturholz	einfach	4C1	6.1.4.9
		mit staubdichten Wänden	4C2	
	D. Sperrholz		4D	6.1.4.10
	F. Holzfaserwerk- stoff		4F	6.1.4.11
	G. Pappe		4G	6.1.4.12
	H. Kunststoff	Schaumstoffe	4H1	6.1.4.13
		starre Kunststoffe	4H2	
N. Metall, ausser Stahl oder Alu- minium		4N	6.1.4.14	
5. Säcke	H. Kunststoffge- webe	ohne Innenauskleidung oder Be- schichtung	5H1	6.1.4.16
		staubdicht	5H2	
		wasserbeständig	5H3	
	H. Kunststofffolie		5H4	6.1.4.17
	L. Textilgewebe	ohne Innenauskleidung oder Be- schichtung	5L1	6.1.4.15
		staubdicht	5L2	
		wasserbeständig	5L3	
	M. Papier	mehrlagig	5M1	6.1.4.18
mehrlagig, wasserbeständig		5M2		
6. Kombinations- verpackungen	H. Kunststoffge- fäss	in einem Fass aus Stahl	6HA1	6.1.4.19
		in einem Verschlag oder einer Kiste aus Stahl	6HA2	6.1.4.19
		in einem Fass aus Aluminium	6HB1	6.1.4.19
		in einem Verschlag oder einer Kiste aus Aluminium	6HB2	6.1.4.19
		in einer Kiste aus Naturholz	6HC	6.1.4.19

Art	Werkstoff	Kategorie	Code	Unterabschnitt
6. Kombinationsverpackungen (Forts.)	H. Kunststoffgefäss (Forts.)	in einem Fass aus Sperrholz	6HD1	6.1.4.19
		in einer Kiste aus Sperrholz	6HD2	6.1.4.19
		in einem Fass aus Pappe	6HG1	6.1.4.19
		in einer Kiste aus Pappe	6HG2	6.1.4.19
		in einem Fass aus Kunststoff	6HH1	6.1.4.19
		in einer Kiste aus starrem Kunststoff	6HH2	6.1.4.19
	P. Gefäß aus Porzellan, Glas oder Steinzeug	in einem Fass aus Stahl	6PA1	6.1.4.20
		in einem Verschlag oder einer Kiste aus Stahl	6PA2	6.1.4.20
		in einem Fass aus Aluminium	6PB1	6.1.4.20
		in einem Verschlag oder einer Kiste aus Aluminium	6PB2	6.1.4.20
		in einer Kiste aus Naturholz	6PC	6.1.4.20
		in einem Fass aus Sperrholz	6PD1	6.1.4.20
		in einem Weidenkorb	6PD2	6.1.4.20
		in einem Fass aus Pappe	6PG1	6.1.4.20
		in einer Kiste aus Pappe	6PG2	6.1.4.20
		in einer Aussenverpackung aus Schaumstoff	6PH1	6.1.4.20
		in einer Aussenverpackung aus starrem Kunststoff	6PH2	6.1.4.20
		7. (bleibt offen)		
0. Feinstblechverpackungen	A. Stahl	nicht abnehmbarer Deckel	0A1	6.1.4.22
		abnehmbarer Deckel	0A2	

### 6.1.3 Kennzeichnung

- Bem.** 1. Die Kennzeichen auf der Verpackung geben an, dass diese einer erfolgreich geprüften Bauart entspricht und die Vorschriften dieses Kapitels erfüllt, soweit diese sich auf die Herstellung und nicht auf die Verwendung der Verpackung beziehen. Folglich sagen die Kennzeichen nicht unbedingt aus, dass die Verpackung für irgendeinen Stoff verwendet werden darf: Die Verpackungsart (z. B. Stahlfass), der maximale Fassungsraum und/oder die maximale Masse der Verpackung sowie etwaige Sondervorschriften sind für jeden Stoff in Kapitel 3.2 Tabelle A festgelegt.
2. Die Kennzeichen sind dazu bestimmt, die Aufgaben der Verpackungshersteller, der Rekonditionierer, der Verpackungsverwender, der Beförderer und der Regelungsbehörden zu erleichtern. Bei der Verwendung einer neuen Verpackung sind die Originalkennzeichen ein Hilfsmittel für den oder die Hersteller, um den Typ festzustellen und um anzugeben, welche Prüfvorschriften diese erfüllt.
3. Die Kennzeichen liefern nicht immer vollständige Einzelheiten beispielsweise über das Prüfniveau; es kann daher notwendig sein, diesem Gesichtspunkt auch unter Bezugnahme auf ein Prüfzertifikat, Prüfberichte oder ein Verzeichnis erfolgreich geprüfter Verpackungen Rechnung zu tragen. Zum Beispiel kann eine Verpackung, die mit einem X oder einem Y gekennzeichnet ist, für Stoffe verwendet werden, denen eine Verpackungsgruppe mit einem geringeren Gefahrengrad zugeordnet ist und deren höchstzulässiger Wert für die relative Dichte<sup>1)</sup>, der in den Vorschriften für die Prüfungen der Verpackungen in Abschnitt 6.1.5 angegeben ist, unter Berücksichtigung des entsprechenden Faktors 1,5 oder 2,25 bestimmt wird; d. h., Verpackungen der Verpackungsgruppe I, die für Stoffe mit einer relativen Dichte von 1,2 geprüft sind, dürfen

<sup>1)</sup> Der Ausdruck «relative Dichte» (d) gilt als Synonym für «Dichte» und wird in diesem Text durchgehend verwendet.

als Verpackungen der Verpackungsgruppe II für Stoffe mit einer relativen Dichte von 1,8 oder als Verpackungen der Verpackungsgruppe III für Stoffe mit einer relativen Dichte von 2,7 verwendet werden, natürlich vorausgesetzt, alle Funktionskriterien werden auch durch den Stoff mit der höheren relativen Dichte erfüllt.

#### 6.1.3.1

Jede Verpackung, die für eine Verwendung gemäss ADR vorgesehen ist, muss mit Kennzeichen versehen sein, die dauerhaft und lesbar und an einer Stelle in einem zur Verpackung verhältnismässigen Format so angebracht sind, dass sie gut sichtbar sind. Bei Versandstücken mit einer Bruttomasse von mehr als 30 kg müssen die Kennzeichen oder ein Doppel davon auf der Oberseite oder auf einer Seite der Verpackung erscheinen. Die Buchstaben, Ziffern und Zeichen müssen eine Zeichenhöhe von mindestens 12 mm haben, ausgenommen an Verpackungen mit einem Fassungsvermögen von höchstens 30 Litern oder 30 kg, bei denen die Zeichenhöhe mindestens 6 mm betragen muss, und ausgenommen an Verpackungen mit einem Fassungsvermögen von höchstens 5 Litern oder 5 kg, bei denen sie eine angemessene Grösse aufweisen müssen.

Die Kennzeichen bestehen:

- a) (i) aus dem Symbol der Vereinten Nationen für Verpackungen . Dieses Symbol darf nur zum Zweck der Bestätigung verwendet werden, dass eine Verpackung, ein flexibler Schüttgut-Container, ein ortsbeweglicher Tank oder ein MEGC den entsprechenden Vorschriften des Kapitels 6.1, 6.2, 6.3, 6.5, 6.6, 6.7 oder 6.11 entspricht. Dieses Symbol darf nicht für Verpackungen verwendet werden, die den vereinfachten Bedingungen des Unterabschnitts 6.1.1.3, der Absätze 6.1.5.3.1 e), 6.1.5.3.5 c), des Unterabschnitts 6.1.5.4, des Absatzes 6.1.5.5.1 und des Unterabschnitts 6.1.5.6 entsprechen (siehe auch Absatz (ii)). Für Metallverpackungen, auf denen die Kennzeichen durch Prägen angebracht werden, dürfen anstelle des Symbols die Buchstaben «UN» verwendet werden; oder
- (ii) aus dem Symbol «RID/ADR» für Kombinationsverpackungen (Glas, Porzellan oder Steinzeug) und Feinstblechverpackungen, die vereinfachten Bedingungen entsprechen (siehe Unterabschnitt 6.1.1.3, Absatz 6.1.5.3.1 e), 6.1.5.3.5 c), Unterabschnitt 6.1.5.4, Absatz 6.1.5.5.1 und Unterabschnitt 6.1.5.6);
- Bem.** Verpackungen, die mit diesem Symbol gekennzeichnet sind, sind für Eisenbahn- und Strassenbeförderungen sowie Beförderungen auf Binnenwasserstrassen, die den Vorschriften des RID, des ADR bzw. des ADN unterliegen, zugelassen. Sie sind nicht unbedingt für Beförderungen mit anderen Verkehrsträgern oder für Eisenbahn- und Strassenbeförderungen sowie Beförderungen auf Binnenwasserstrassen, die anderen Vorschriften unterliegen, zugelassen.
- b) aus dem Code für die Bezeichnung des Verpackungstyps nach Abschnitt 6.1.2;
- c) aus einem zweiteiligen Code:
- (i) aus einem Buchstaben, welcher die Verpackungsgruppe(n) angibt, für welche die Bauart erfolgreich geprüft worden ist:
- X für die Verpackungsgruppen I, II und III;  
Y für die Verpackungsgruppen II und III;  
Z nur für die Verpackungsgruppe III;
- (ii) bei Verpackungen ohne Innenverpackungen, die für flüssige Stoffe Verwendung finden, aus der Angabe der auf die erste Dezimalstelle gerundeten relativen Dichte, für die die Bauart geprüft worden ist; diese Angabe kann entfallen, wenn die relative Dichte 1,2 nicht überschreitet. Bei Verpackungen, die für feste Stoffe oder Innenverpackungen Verwendung finden, aus der Angabe der Bruttohöchstmasse in kg;
- bei Feinstblechverpackungen, die gemäss Unterabschnitt 6.1.3.1 a) (ii) mit dem Symbol «RID/ADR» gekennzeichnet sind und zur Aufnahme von Stoffen bestimmt sind, deren Viskosität bei 23 °C mehr als 200 mm<sup>2</sup>/s beträgt, aus der Angabe der Bruttohöchstmasse in kg;
- d) entweder aus dem Buchstaben «S», wenn die Verpackung für feste Stoffe oder für Innenverpackungen Verwendung findet, oder, wenn die Verpackung (ausgenommen zusammengesetzte Verpackungen) für flüssige Stoffe Verwendung findet und mit Erfolg einer Flüssigkeitsdruckprüfung unterzogen worden ist, aus der Angabe des Prüfdrucks in kPa, abgerundet auf die nächsten 10 kPa;
- bei Feinstblechverpackungen, die gemäss Unterabschnitt 6.1.3.1 a) (ii) mit dem Symbol «RID/ADR» gekennzeichnet sind und zur Aufnahme von flüssigen Stoffen bestimmt sind, deren Viskosität bei 23 °C mehr als 200 mm<sup>2</sup>/s beträgt, aus dem Buchstaben «S»;
- e) aus den letzten beiden Ziffern des Jahres der Herstellung der Verpackung. Bei Verpackungen der Verpackungsarten 1H und 3H zusätzlich aus dem Monat der Herstellung; dieser Teil der Kennzeichnung darf auch an anderer Stelle als die übrigen Angaben angebracht sein. Eine geeignete Weise ist:

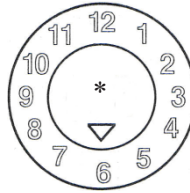

- \* Die letzten beiden Ziffern des Jahres der Herstellung dürfen an dieser Stelle angegeben werden. In diesem Fall müssen die beiden Ziffern des Jahres im Bauartzulassungskennzeichen und im inneren Kreis der Uhr identisch sein.

**Bem.** Andere Methoden zur Angabe der erforderlichen Mindestinformationen in dauerhafter, sichtbarer und lesbarer Form sind ebenfalls zulässig.

- f) aus dem Zeichen des Staates, in dem die Erteilung des Kennzeichens zugelassen wurde, angegeben durch das für Motorfahrzeuge im internationalen Verkehr verwendete Unterscheidungszeichen<sup>2)</sup>;
- g) aus dem Namen des Herstellers oder einer sonstigen von der zuständigen Behörde festgelegten Identifizierung der Verpackung.

**6.1.3.2** Zusätzlich zu den in Unterabschnitt 6.1.3.1 vorgeschriebenen dauerhaften Kennzeichen müssen neue Metallfässer mit einem Fassungsraum von mehr als 100 Litern die in Unterabschnitt 6.1.3.1 a) bis e) angegebenen Kennzeichen, zusammen mit der Angabe der Nennmaterialstärke zumindest des für den Mantel verwendeten Metalls (in mm,  $\pm 0,1$  mm) in dauerhafter Form (z. B. durch Prägen) auf dem Unterboden aufweisen. Wenn die Nennmaterialstärke von mindestens einem der beiden Böden eines Metallfasses geringer ist als die des Mantels, so ist die Nennmaterialstärke des Oberbodens, des Mantels und des Unterbodens in bleibender Form (z. B. durch Prägen) auf dem Unterboden anzugeben. Beispiel: «1,0 - 1,2 - 1,0» oder «0,9 - 1,0 - 1,0». Die Nennmaterialstärken des Metalls sind nach der entsprechenden ISO-Norm zu bestimmen, z. B. ISO 3574:1999 für Stahl. Die in Unterabschnitt 6.1.3.1 f) und g) angegebenen Kennzeichen dürfen, soweit in Unterabschnitt 6.1.3.5 nichts anderes angegeben ist, nicht in bleibender Form angebracht sein.

**6.1.3.3** Jede Verpackung mit Ausnahme der in Unterabschnitt 6.1.3.2 genannten, die einem Rekonditionierungsverfahren unterzogen werden kann, muss mit den in Unterabschnitt 6.1.3.1 a) bis e) angegebenen Kennzeichen in bleibender Form versehen sein. Kennzeichen sind bleibend, wenn sie dem Rekonditionierungsverfahren standhalten können (z. B. durch Prägen angebrachte Kennzeichen). Diese bleibenden Kennzeichen dürfen bei Verpackungen, mit Ausnahme von Metallfässern mit einem Fassungsraum von mehr als 100 Litern, anstelle der in Unterabschnitt 6.1.3.1 beschriebenen dauerhaften Kennzeichen verwendet werden.

**6.1.3.4** Bei wiederaufgearbeiteten Metallfässern müssen die vorgeschriebenen Kennzeichen nicht unbedingt bleibend sein, wenn weder eine Änderung des Verpackungstyps noch ein Austausch oder eine Entfernung fest eingebauter Konstruktionsbestandteile vorgenommen wurde. Andere wiederaufgearbeitete Metallfässer müssen auf dem Oberboden oder dem Mantel mit den in Unterabschnitt 6.1.3.1 a) bis e) aufgeführten Kennzeichen in bleibender Form (z. B. durch Prägen) versehen sein.

**6.1.3.5** Metallfässer aus Werkstoffen (wie rostfreier Stahl), die für eine mehrmalige Wiederverwendung ausgelegt sind, dürfen mit den in Unterabschnitt 6.1.3.1 f) und g) angegebenen Kennzeichen in bleibender Form (z. B. durch Prägen) versehen sein.

**6.1.3.6** Die Kennzeichen gemäss Unterabschnitt 6.1.3.1 gelten nur für eine Bauart oder für eine Bauartreihe. Verschiedene Oberflächenbehandlungen sind in der gleichen Bauart eingeschlossen.

Bei einer «Bauartreihe» handelt es sich um Verpackungen gleicher Ausführung, gleicher Wanddicke, gleichen Werkstoffs und gleichen Querschnitts, die sich nur durch geringere Bauhöhe von der zugelassenen Bauart unterscheiden.

Die Verschlüsse der Gefässe müssen als solche, die im Prüfbericht aufgeführt sind, identifizierbar sein.

**6.1.3.7** Die Kennzeichen müssen in der Reihenfolge der Absätze in Unterabschnitt 6.1.3.1 angebracht werden; jedes der in diesen Absätzen und gegebenenfalls in Unterabschnitt 6.1.3.8 Absätze h) bis j) vorgeschriebenen Kennzeichen muss zur leichteren Identifizierung deutlich getrennt werden, z. B. durch einen Schrägstrich oder eine Leerstelle. Beispiele siehe Unterabschnitt 6.1.3.11.

Alle zusätzlichen, von einer zuständigen Behörde zugelassenen Kennzeichen dürfen die korrekte Identifizierung der in Unterabschnitt 6.1.3.1 vorgeschriebenen Kennzeichen nicht beeinträchtigen.

<sup>2)</sup> Das für Motorfahrzeuge und Anhänger im internationalen Strassenverkehr verwendete Unterscheidungszeichen des Zulassungsstaates, z. B. gemäss dem Genfer Übereinkommen über den Strassenverkehr von 1949 oder dem Wiener Übereinkommen über den Strassenverkehr von 1968.







**6.1.3.8** Der Rekonditionierer von Verpackungen muss nach der Rekonditionierung auf den Verpackungen folgende dauerhafte Kennzeichen in nachstehender Reihenfolge anbringen:

- h) das Zeichen des Staates, in dem die Rekonditionierung vorgenommen worden ist, angegeben durch das für Motorfahrzeuge im internationalen Verkehr verwendete Unterscheidungszeichen<sup>2)</sup>;
- i) der Name des Rekonditionierers oder eine sonstige, von der zuständigen Behörde festgelegte Identifizierung der Verpackung;
- j) das Jahr der Rekonditionierung, den Buchstaben «R» und für jede Verpackung, die der Dichtheitsprüfung nach Unterabschnitt 6.1.1.3 mit Erfolg unterzogen worden ist, den zusätzlichen Buchstaben «L».



**6.1.3.9** Wenn nach einer Rekonditionierung die in Unterabschnitt 6.1.3.1 a) bis d) vorgeschriebenen Kennzeichen weder auf dem Oberboden noch auf dem Mantel des Metallfasses sichtbar sind, muss der Rekonditionierer auch diese in dauerhafter Form anbringen, gefolgt von den in Unterabschnitt 6.1.3.8 h), i) und j) vorgeschriebenen Kennzeichen. Diese Kennzeichen dürfen keine grössere Leistungsfähigkeit angeben als die, für die die ursprüngliche Bauart geprüft und gekennzeichnet wurde.

**6.1.3.10** Aus Recycling-Kunststoffen gemäss Begriffsbestimmung in Abschnitt 1.2.1 hergestellte Verpackungen müssen mit «REC» gekennzeichnet sein. Dieses Kennzeichen muss neben den in Unterabschnitt 6.1.3.1 vorgeschriebenen Kennzeichen angebracht sein.

**6.1.3.11** Beispiele für die Kennzeichnung von NEUEN Verpackungen:

	4G/Y145/S/02 NL/VL823	nach 6.1.3.1 a) (i), b), c), d) und e) nach 6.1.3.1 f) und g)	für eine neue Kiste aus Pappe
	1A1/Y1.4/150/98 NL/VL824	nach 6.1.3.1 a) (i), b), c), d) und e) nach 6.1.3.1 f) und g)	für ein neues Stahlfass für die Beförderung von flüssigen Stoffen
	1A2/Y150/S/01 NL/VL825	nach 6.1.3.1 a) (i), b), c), d) und e) nach 6.1.3.1 f) und g)	für ein neues Stahlfass für die Beförderung von festen Stoffen oder Innenverpackungen
	4HW/Y136/S/98 NL/VL826	nach 6.1.3.1 a) (i), b), c), d) und e) nach 6.1.3.1 f) und g)	für eine neue Kiste aus Kunststoff mit entsprechender Spezifikation
	1A2/Y/100/01 USA/MM5	nach 6.1.3.1 a) (i), b), c), d) und e) nach 6.1.3.1 f) und g)	für ein wiederaufgearbeitetes Stahlfass für die Beförderung von flüssigen Stoffen
	RID/ADR/0A1/Y100/89 NL/VL123	nach 6.1.3.1 a) (ii), b), c), d) und e) nach 6.1.3.1 f) und g)	für neue Feinstblechverpackungen mit nicht abnehmbarem Deckel
	RID/ADR/0A2/Y20/S/04 NL/VL124	nach 6.1.3.1 a) (ii), b), c), d) und e) nach 6.1.3.1 f) und g)	für neue Feinstblechverpackungen mit abnehmbarem Deckel, vorge- sehen für feste Stoffe oder für flüssige Stoffe, deren Viskosität bei 23 °C über 200 mm <sup>2</sup> /s liegt

**6.1.3.12** Beispiele für die Kennzeichnung von REKONDITIONIERTEN Verpackungen:

	1A1/Y1.4/150/97 NL/RB/01RL	nach 6.1.3.1 a) (i), b), c), d) und e) nach 6.1.3.8 h), i) und j)
	1A2/Y150/S/99 USA/RB/00R	nach 6.1.3.1 a) (i), b), c), d) und e) nach 6.1.3.8 h), i) und j)

**6.1.3.13** Beispiele für die Kennzeichnung von BERGUNGSVERPACKUNGEN:

	1A2T/Y300/S/01 USA/abc	nach 6.1.3.1 a) (i), b), c), d) und e) nach 6.1.3.1 f) und g)
---	---------------------------	--

**Bem.** Die in den Unterabschnitten 6.1.3.11, 6.1.3.12 und 6.1.3.13 beispielhaft dargestellte Kennzeichnung darf in einer oder in mehreren Zeilen angebracht werden, vorausgesetzt, die richtige Reihenfolge wird beachtet.

**6.1.3.14 Bestätigung**

Mit dem Anbringen der Kennzeichen nach Unterabschnitt 6.1.3.1 wird bestätigt, dass die serienmässig gefertigten Verpackungen der zugelassenen Bauart entsprechen und die in der Zulassung genannten Bedingungen erfüllt sind.

## 6.1.4 Vorschriften für Verpackungen

### 6.1.4.0 Allgemeine Vorschriften

Eine Permeation des in der Verpackung enthaltenen Stoffes darf unter normalen Beförderungsbedingungen keine Gefahr darstellen.

#### 6.1.4.1 Fässer aus Stahl

1A1 mit nicht abnehmbarem Deckel;

1A2 mit abnehmbarem Deckel.

**6.1.4.1.1** Mantel und Böden müssen aus Stahlblech eines geeigneten Typs hergestellt sein und eine für den Fassungsraum und den Verwendungszweck des Fasses ausreichende Dicke aufweisen.

**Bem.** Für Fässer aus Kohlenstoffstahl sind «geeignete» Stähle in den Normen ISO 3573:1999 («Warmgewalztes Band und Blech aus weichen unlegierten Stählen») und ISO 3574:1999 («Kaltgewalztes Band und Blech aus weichen unlegierten Stählen») ausgewiesen.

Für Fässer aus Kohlenstoffstahl mit einem Fassungsraum unter 100 Liter sind «geeignete» Stähle zusätzlich zu den oben genannten auch in den Normen ISO 11949:1995 («Kaltgewalztes elektrolytisch verzinnertes Weissblech»), ISO 11950:1995 («Kaltgewalzter elektrolytisch spezialverchromter Stahl») und ISO 11951:1995 («Kaltgewalztes Feinstblech in Rollen zur Herstellung von Weissblech oder von elektrolytisch spezialverchromtem Stahl») ausgewiesen.

**6.1.4.1.2** Die Mantelnähte der Fässer, die zur Aufnahme von mehr als 40 Liter flüssiger Stoffe bestimmt sind, müssen geschweisst sein. Die Mantelnähte der Fässer, die für feste Stoffe und zur Aufnahme von höchstens 40 Liter flüssiger Stoffe bestimmt sind, müssen maschinell gefalzt oder geschweisst sein.

**6.1.4.1.3** Die Verbindungen zwischen Böden und Mantel müssen maschinell gefalzt oder geschweisst sein. Getrennte Verstärkungsreifen dürfen verwendet werden.

**6.1.4.1.4** Der Mantel von Fässern mit einem Fassungsraum von mehr als 60 Litern muss im Allgemeinen mit mindestens zwei Rollsicken oder mindestens zwei aufgedruckten Rollreifen versehen sein. Sind aufgedruckte Rollreifen vorhanden, so müssen sie dicht am Mantel anliegen und so befestigt werden, dass sie sich nicht verschieben können. Die Rollreifen dürfen nicht durch Punktschweißungen befestigt werden.

**6.1.4.1.5** Der Durchmesser von Öffnungen zum Füllen, Entleeren und Entlüften im Mantel oder in den Böden der Fässer mit nicht abnehmbarem Deckel (1A1) darf 7 cm nicht überschreiten. Fässer mit grösseren Öffnungen gelten als Fässer mit abnehmbarem Deckel (1A2). Verschlüsse für Mantel- oder Bodenöffnungen von Fässern müssen so ausgelegt und angebracht sein, dass sie unter normalen Beförderungsbedingungen fest verschlossen und dicht bleiben. Flansche dürfen durch maschinelles Falzen angebracht oder angeschweisst sein. Die Verschlüsse müssen mit Dichtungen oder sonstigen Abdichtungsmitteln versehen sein, sofern sie nicht von sich aus dicht sind.

**6.1.4.1.6** Die Verschlusseinrichtungen der Fässer mit abnehmbarem Deckel (1A2) müssen so ausgelegt und angebracht sein, dass sie unter normalen Beförderungsbedingungen fest verschlossen und die Fässer dicht bleiben. Abnehmbare Deckel müssen mit Dichtungen oder anderen Abdichtungsmitteln versehen sein.

**6.1.4.1.7** Wenn die für Mantel, Böden, Verschlüsse und Ausrüstungsteile verwendeten Werkstoffe nicht mit dem zu befördernden Stoff verträglich sind, müssen innen geeignete Schutzauskleidungen aufgebracht oder geeignete Oberflächenbehandlungen durchgeführt werden. Diese Auskleidungen oder Oberflächenbehandlungen müssen ihre Schutzzeigenschaften unter normalen Beförderungsbedingungen beibehalten.

**6.1.4.1.8** Höchster Fassungsraum der Fässer: 450 Liter.

**6.1.4.1.9** Höchste Nettomasse: 400 kg.

#### 6.1.4.2 Fässer aus Aluminium

1B1 mit nicht abnehmbarem Deckel;

1B2 mit abnehmbarem Deckel.

**6.1.4.2.1** Der Mantel und die Böden müssen aus Aluminium mit einem Reinheitsgrad von mindestens 99 % oder aus einer Aluminiumlegierung hergestellt sein. Der Werkstoff muss geeignet sein und eine für den Fassungsraum und den Verwendungszweck des Fasses ausreichende Dicke aufweisen.

**6.1.4.2.2** Alle Nähte müssen geschweisst sein. Die Nähte der umgebogenen Ränder müssen, soweit vorhanden, durch die Anbringung gesonderter Verstärkungsreifen verstärkt sein.



- 6.1.4.2.3** Der Mantel von Fässern mit einem Fassungsraum von mehr als 60 Litern muss im Allgemeinen mit mindestens zwei Rollsicken oder mindestens zwei aufgedruckten Rollreifen versehen sein. Sind aufgedruckte Rollreifen vorhanden, so müssen sie dicht am Mantel anliegen und so befestigt sein, dass sie sich nicht verschieben können. Die Rollreifen dürfen nicht durch Punktschweißungen befestigt sein.
- 6.1.4.2.4** Der Durchmesser von Öffnungen zum Füllen, Entleeren und Entlüften im Mantel oder in den Böden der Fässer mit nicht abnehmbarem Deckel (1B1) darf 7 cm nicht überschreiten. Fässer mit größeren Öffnungen gelten als Fässer mit abnehmbarem Deckel (1B2). Verschlüsse für Mantel- oder Bodenöffnungen von Fässern müssen so ausgelegt und angebracht sein, dass sie unter normalen Beförderungsbedingungen fest verschlossen und dicht bleiben. Flansche müssen angeschweisst sein, und die Schweissnaht muss eine dichte Verbindung bilden. Die Verschlüsse müssen mit Dichtungen oder sonstigen Abdichtungsmitteln versehen sein, sofern sie nicht von sich aus dicht sind.
- 6.1.4.2.5** Die Verschlusseinrichtungen der Fässer mit abnehmbarem Deckel (1B2) müssen so ausgelegt und angebracht sein, dass sie unter normalen Beförderungsbedingungen fest verschlossen und die Fässer dicht bleiben. Abnehmbare Deckel müssen mit Dichtungen oder anderen Abdichtungsmitteln versehen sein.
- 6.1.4.2.6** Höchster Fassungsraum der Fässer: 450 Liter.
- 6.1.4.2.7** Höchste Nettomasse: 400 kg.
- 6.1.4.3 Fässer aus einem anderen Metall als Stahl oder Aluminium**
- 1N1 mit nicht abnehmbarem Deckel;  
1N2 mit abnehmbarem Deckel.
- 6.1.4.3.1** Der Mantel und die Böden müssen aus einem anderen Metall oder einer anderen Metalllegierung als Stahl oder Aluminium hergestellt sein. Der Werkstoff muss geeignet sein und eine für den Fassungsraum und den Verwendungszweck des Fasses ausreichende Dicke aufweisen.
- 6.1.4.3.2** Die Nähte der umgebogenen Ränder müssen, soweit vorhanden, durch die Anbringung gesonderter Verstärkungsreifen verstärkt sein. Alle Nähte müssen, soweit vorhanden, nach dem neuesten Stand der Technik für das verwendete Metall oder die verwendete Metalllegierung ausgeführt (geschweisst, gelötet usw.) sein.
- 6.1.4.3.3** Der Mantel von Fässern mit einem Fassungsraum von mehr als 60 Litern muss im Allgemeinen mit mindestens zwei Rollsicken oder mindestens zwei aufgedruckten Rollreifen versehen sein. Sind aufgedruckte Rollreifen vorhanden, so müssen sie dicht am Mantel anliegen und so befestigt sein, dass sie sich nicht verschieben können. Die Rollreifen dürfen nicht durch Punktschweißungen befestigt sein.
- 6.1.4.3.4** Der Durchmesser von Öffnungen zum Füllen, Entleeren und Entlüften im Mantel oder in den Böden der Fässer mit nicht abnehmbarem Deckel (1N1) darf 7 cm nicht überschreiten. Fässer mit größeren Öffnungen gelten als Fässer mit abnehmbarem Deckel (1N2). Verschlüsse für Mantel- oder Bodenöffnungen von Fässern müssen so ausgelegt und angebracht sein, dass sie unter normalen Beförderungsbedingungen fest verschlossen und dicht bleiben. Flansche müssen nach dem neuesten Stand der Technik für das verwendete Metall oder die verwendete Metalllegierung angebracht (geschweisst, gelötet usw.) sein, um die Dichtheit der Naht sicherzustellen. Die Verschlüsse müssen mit Dichtungen oder sonstigen Abdichtungsmitteln versehen sein, sofern sie nicht von sich aus dicht sind.
- 6.1.4.3.5** Die Verschlusseinrichtungen der Fässer mit abnehmbarem Deckel (1N2) müssen so ausgelegt und angebracht sein, dass sie unter normalen Beförderungsbedingungen fest verschlossen und die Fässer dicht bleiben. Abnehmbare Deckel müssen mit Dichtungen oder anderen Abdichtungsmitteln versehen sein.
- 6.1.4.3.6** Höchster Fassungsraum der Fässer: 450 Liter.
- 6.1.4.3.7** Höchste Nettomasse: 400 kg.
- 6.1.4.4 Kanister aus Stahl oder Aluminium**
- 3A1 aus Stahl, mit nicht abnehmbarem Deckel;  
3A2 aus Stahl, mit abnehmbarem Deckel;  
3B1 aus Aluminium, mit nicht abnehmbarem Deckel;  
3B2 aus Aluminium, mit abnehmbarem Deckel.
- 6.1.4.4.1** Das Blech für den Mantel und die Böden muss aus Stahl, aus Aluminium mit einem Reinheitsgrad von mindestens 99 % oder aus einer Legierung auf Aluminiumbasis bestehen. Der Werkstoff muss geeignet sein und eine für den Fassungsraum und den Verwendungszweck des Kanisters ausreichende Dicke aufweisen.

- 6.1.4.4.2** Die umgebogenen Ränder aller Kanister aus Stahl müssen maschinell gefalzt oder geschweisst sein. Die Mantelnähte von Kanistern aus Stahl, die zur Aufnahme von mehr als 40 Litern flüssiger Stoffe bestimmt sind, müssen geschweisst sein. Die Mantelnähte von Kanistern aus Stahl, die zur Aufnahme von höchstens 40 Litern flüssiger Stoffe bestimmt sind, müssen maschinell gefalzt oder geschweisst sein. Bei Kanistern aus Aluminium müssen alle Nähte geschweisst sein. Die Nähte der umgebogenen Ränder müssen, soweit vorhanden, durch die Verwendung eines gesonderten Verstärkungsringes verstärkt sein.
- 6.1.4.4.3** Der Durchmesser der Öffnungen der Kanister mit nicht abnehmbarem Deckel (3A1 und 3B1) darf nicht grösser sein als 7 cm. Kanister mit grösseren Öffnungen gelten als Kanister mit abnehmbarem Deckel (3A2 und 3B2). Die Verschlüsse müssen so ausgelegt sein, dass sie unter normalen Beförderungsbedingungen fest verschlossen und dicht bleiben. Die Verschlüsse müssen mit Dichtungen oder sonstigen Abdichtungsmitteln versehen sein, sofern sie nicht von sich aus dicht sind.
- 6.1.4.4.4** Wenn die für Mantel, Böden, Verschlüsse und Ausrüstungsteile verwendeten Werkstoffe nicht mit dem zu befördernden Stoff verträglich sind, müssen innen geeignete Schutzauskleidungen aufgebracht oder geeignete Oberflächenbehandlungen durchgeführt werden. Diese Auskleidungen oder Oberflächenbehandlungen müssen ihre Schutzzeigenschaften unter normalen Beförderungsbedingungen beibehalten.
- 6.1.4.4.5** Höchster Fassungsraum der Kanister: 60 Liter.
- 6.1.4.4.6** Höchste Nettomasse: 120 kg.
- 6.1.4.5 Fässer aus Sperrholz**  
1D
- 6.1.4.5.1** Das verwendete Holz muss gut abgelagert, handelsüblich trocken und frei von Mängeln sein, welche die Verwendbarkeit des Fasses für den beabsichtigten Verwendungszweck beeinträchtigen können. Falls ein anderer Werkstoff als Sperrholz für die Herstellung der Böden verwendet wird, muss dieser Eigenschaften besitzen, die denen von Sperrholz gleichwertig sind.
- 6.1.4.5.2** Das für den Mantel verwendete Sperrholz muss mindestens aus zwei Lagen und das für die Böden mindestens aus drei Lagen bestehen; die einzelnen Lagen müssen kreuzweise zur Faserrichtung mit wasserbeständigem Klebstoff miteinander verleimt sein.
- 6.1.4.5.3** Die Auslegung des Fassmantels und der Böden sowie ihrer Verbindungen muss dem Fassungsraum und dem Verwendungszweck des Fasses angepasst sein.
- 6.1.4.5.4** Um ein Durchrieseln des Inhalts zu verhindern, sind die Deckel mit Kraftpapier oder einem gleichwertigen Werkstoff auszukleiden, das am Deckel sicher zu befestigen ist und rundum überstehen muss.
- 6.1.4.5.5** Höchster Fassungsraum der Fässer: 250 Liter.
- 6.1.4.5.6** Höchste Nettomasse: 400 kg.
- 6.1.4.6** (gestrichen)
- 6.1.4.7 Fässer aus Pappe**  
1G
- 6.1.4.7.1** Der Fassmantel muss aus mehreren Lagen Kraftpapier oder Vollpappe (nicht gewellt), die fest verleimt oder gepresst sind, bestehen und kann eine oder mehrere Schutzlagen aus Bitumen, gewachstem Kraftpapier, Metallfolie, Kunststoff usw. enthalten.
- 6.1.4.7.2** Die Böden müssen aus Naturholz, Pappe, Metall, Sperrholz, Kunststoff oder einem anderen geeigneten Werkstoff bestehen und können eine oder mehrere Schutzlagen aus Bitumen, gewachstem Kraftpapier, Metallfolie, Kunststoff usw. enthalten.
- 6.1.4.7.3** Die Auslegung des Fassmantels und der Böden sowie ihrer Verbindungen muss dem Fassungsraum und dem Verwendungszweck des Fasses angepasst sein.
- 6.1.4.7.4** Die zusammengebaute Verpackung muss ausreichend wasserbeständig sein, dass sich die Schichten unter normalen Beförderungsbedingungen nicht abspalten.
- 6.1.4.7.5** Höchster Fassungsraum der Fässer: 450 Liter.
- 6.1.4.7.6** Höchste Nettomasse: 400 kg.

#### 6.1.4.8 Fässer und Kanister aus Kunststoff

- 1H1 Fässer mit nicht abnehmbarem Deckel;
- 1H2 Fässer mit abnehmbarem Deckel;
- 3H1 Kanister mit nicht abnehmbarem Deckel;
- 3H2 Kanister mit abnehmbarem Deckel.

**6.1.4.8.1** Die Verpackung muss aus geeignetem Kunststoff hergestellt werden, und ihre Festigkeit muss dem Fassungsraum und dem Verwendungszweck angepasst sein. Ausgenommen für Recycling-Kunststoffe gemäss Begriffsbestimmung in Abschnitt 1.2.1 darf kein gebrauchter Werkstoff ausser Produktionsrückstände oder Kunststoffgranulat aus demselben Fertigungsverfahren verwendet werden. Die Verpackung muss ausreichend widerstandsfähig sein gegen Alterung und gegen Qualitätsverlust, der entweder durch das Füllgut oder durch ultraviolette Strahlung verursacht wird. Eventuell auftretende Permeationen des Füllgutes oder Recycling-Kunststoffe, die für die Herstellung neuer Verpackungen verwendet werden, dürfen unter normalen Beförderungsbedingungen keine Gefahr darstellen.

**6.1.4.8.2** Ist ein Schutz gegen ultraviolette Strahlung erforderlich, so muss dieser durch Beimischung von Russ oder anderen geeigneten Pigmenten oder Inhibitoren erfolgen. Diese Zusätze müssen mit dem Füllgut verträglich sein und ihre Wirkung während der gesamten Verwendungsdauer der Verpackung behalten. Bei Verwendung von Russ, Pigmenten oder Inhibitoren, die sich von jenen unterscheiden, die für die Herstellung der geprüften Bauart verwendet wurden, kann auf die Wiederholung der Prüfungen verzichtet werden, wenn der Russgehalt 2 Masse-% oder der Pigmentgehalt 3 Masse-% nicht überschreitet; der Inhibitorengehalt gegen ultraviolette Strahlung ist nicht beschränkt.

**6.1.4.8.3** Zusätze für andere Zwecke als zum Schutz gegen ultraviolette Strahlung dürfen dem Kunststoff unter der Voraussetzung beigemischt werden, dass sie die chemischen und physikalischen Eigenschaften des Verpackungswerkstoffs nicht beeinträchtigen. In diesem Fall kann auf die Wiederholung der Prüfungen verzichtet werden.

**6.1.4.8.4** Die Wanddicke muss an jeder Stelle der Verpackung dem Fassungsraum und dem Verwendungszweck angepasst sein, wobei die Beanspruchungen der einzelnen Stellen zu berücksichtigen sind.

**6.1.4.8.5** Der Durchmesser von Öffnungen zum Füllen, Entleeren und Entlüften im Mantel oder in den Böden der Fässer mit nicht abnehmbarem Deckel (1H1) und Kanistern mit nicht abnehmbarem Deckel (3H1) darf 7 cm nicht überschreiten. Fässer und Kanister mit grösseren Öffnungen gelten als Fässer und Kanister mit abnehmbarem Deckel (1H2 und 3H2). Verschlüsse für Mantel- oder Bodenöffnungen von Fässern und Kanistern müssen so ausgelegt und angebracht sein, dass sie unter normalen Beförderungsbedingungen fest verschlossen und dicht bleiben. Die Verschlüsse müssen mit Dichtungen oder sonstigen Abdichtungsmitteln versehen sein, sofern sie nicht von sich aus dicht sind.

**6.1.4.8.6** Die Verschlusseinrichtungen der Fässer und Kanister mit abnehmbarem Deckel (1H2 und 3H2) müssen so ausgelegt und angebracht sein, dass sie unter normalen Beförderungsbedingungen fest verschlossen und dicht bleiben. Bei allen abnehmbaren Deckeln müssen Dichtungen verwendet werden, es sei denn, das Fass oder der Kanister sind von sich aus dicht, wenn der abnehmbare Deckel ordnungsgemäss befestigt wird.

**6.1.4.8.7** Bei entzündbaren flüssigen Stoffen beträgt die höchstzulässige Permeation  $0,008 \frac{\text{g}}{\text{l} \cdot \text{h}}$  bei 23 °C (siehe Unterabschnitt 6.1.5.7).

**6.1.4.8.8** Wenn für die Herstellung neuer Verpackungen Recycling-Kunststoffe verwendet werden, müssen die besonderen Eigenschaften dieser Recycling-Kunststoffe garantiert und regelmässig als Teil eines von der zuständigen Behörde anerkannten Qualitätssicherungsprogramms dokumentiert werden. Zu diesem Programm muss eine Aufzeichnung über eine zweckmässige Vorsortierung sowie die Feststellung gehören, dass jede Charge Recycling-Kunststoff die geeigneten Werte für den Schmelzindex, die Dichte und die Zugfestigkeit aufweist, die denen einer aus solchem Recycling-Werkstoff hergestellten Bauart entsprechen. Zu den Qualitätssicherungsangaben gehören notwendigerweise Angaben über den Verpackungswerkstoff, aus dem die Recycling-Kunststoffe gewonnen wurden, ebenso wie die Kenntnis der früher in diesen Verpackungen enthaltenen Stoffe, sofern diese möglicherweise die Eignung neuer, unter Verwendung dieses Werkstoffs hergestellter Verpackungen beeinträchtigen könnten. Darüber hinaus muss das vom Hersteller der Verpackung angewandte Qualitätssicherungsprogramm nach Unterabschnitt 6.1.1.4 die Durchführung der mechanischen Bauartprüfungen an Verpackungen aus jeder Charge Recycling-Kunststoff nach Abschnitt 6.1.5 umfassen. Bei dieser Prüfung darf die Stapelfestigkeit durch eine geeignete dynamische Druckprüfung anstelle einer statischen Lastprüfung nachgewiesen werden.

**Bem.** Die Norm ISO 16103:2005 «Verpackung – Verpackungen zur Beförderung gefährlicher Güter – Recycling-Kunststoffe» enthält zusätzliche Leitlinien für Verfahren, die bei der Zulassung der Verwendung von Recycling-Kunststoffen einzuhalten sind.

- 6.1.4.8.9** Höchster Fassungsraum der Fässer und Kanister:  
 1H1 und 1H2: 450 Liter;  
 3H1 und 3H2: 60 Liter.
- 6.1.4.8.10** Höchste Nettomasse:  
 1H1 und 1H2: 400 kg;  
 3H1 und 3H2: 120 kg.
- 6.1.4.9 Kisten aus Naturholz**  
 4C1 einfach;  
 4C2 mit staubdichten Wänden.
- 6.1.4.9.1** Das verwendete Holz muss gut abgelagert, handelsüblich trocken und frei von Mängeln sein, damit eine wesentliche Verminderung der Festigkeit jedes einzelnen Teils der Kiste verhindert wird. Die Festigkeit des verwendeten Werkstoffes und die Art der Fertigung müssen dem Fassungsraum und dem Verwendungszweck der Kiste angepasst sein. Die Deckel und Böden können aus wasserbeständigen Holzfaserverwerkstoffen wie Hartfaserplatten oder Spanplatten oder andere geeignete Ausführungen bestehen.
- 6.1.4.9.2** Die Befestigungselemente müssen gegen Vibrationen, die erfahrungsgemäss unter normalen Beförderungsbedingungen auftreten, beständig sein. Das Anbringen von Nägeln in Faserrichtung des Holzes am Ende von Brettern ist möglichst zu vermeiden. Verbindungen, bei denen die Gefahr einer starken Beanspruchung besteht, müssen unter Verwendung von umgebördelten oder gerillten Nägeln oder gleichwertigen Befestigungsmitteln hergestellt werden.
- 6.1.4.9.3** Kisten 4C2: Jedes Teil der Kiste muss aus einem Stück bestehen oder diesem gleichwertig sein. Teile sind als einem Stück gleichwertig anzusehen, wenn eine der folgende Arten von Leimverbindungen angewendet wird: Lindermann-Verbindung (Schwalbenschwanz-Verbindung), Nut- und Federverbindung, überlappende Verbindung oder Stossverbindung mit mindestens zwei gewellten Metallbefestigungselementen an jeder Verbindung.
- 6.1.4.9.4** Höchste Nettomasse: 400 kg.
- 6.1.4.10 Kisten aus Sperrholz**  
 4D
- 6.1.4.10.1** Das verwendete Sperrholz muss mindestens aus drei Lagen bestehen. Es muss aus gut abgelagertem Schäl furnier, Schnittfurnier oder Sägefurnier hergestellt, handelsüblich trocken und frei von Mängeln sein, welche die Festigkeit der Kiste beeinträchtigen können. Die Festigkeit des verwendeten Werkstoffes und die Art der Fertigung müssen dem Fassungsraum und dem Verwendungszweck der Kiste angepasst sein. Die einzelnen Lagen müssen mit einem wasserbeständigen Klebstoff miteinander verleimt sein. Bei der Herstellung der Kisten dürfen auch andere geeignete Werkstoffe zusammen mit Sperrholz verwendet werden. Die Kisten müssen an den Ecken an den Ecken oder Stirnflächen fest vernagelt oder festgehalten oder durch andere gleichwertige Befestigungsmittel zusammengefügt sein.
- 6.1.4.10.2** Höchste Nettomasse: 400 kg.
- 6.1.4.11 Kisten aus Holzfaserverwerkstoffen**  
 4F
- 6.1.4.11.1** Die Kistenwände müssen aus wasserbeständigen Holzfaserverwerkstoffen wie Hartfaserplatten oder Spanplatten oder andere geeignete Ausführungen bestehen. Die Festigkeit des verwendeten Werkstoffes und die Art der Fertigung müssen dem Fassungsraum und dem Verwendungszweck der Kiste angepasst sein.
- 6.1.4.11.2** Die anderen Teile der Kisten dürfen aus anderen geeigneten Werkstoffen bestehen.
- 6.1.4.11.3** Die Kisten müssen mit geeigneten Mitteln fest zusammengefügt sein.
- 6.1.4.11.4** Höchste Nettomasse: 400 kg.

#### **6.1.4.12 Kisten aus Pappe**

4G

- 6.1.4.12.1** Es ist Vollpappe oder zweiseitige Wellpappe (ein- oder mehrwellig) von guter und fester Qualität, die dem Fassungsraum und dem Verwendungszweck der Kiste angepasst ist, zu verwenden. Die Wasserbeständigkeit der Aussenfläche muss so sein, dass die Erhöhung der Masse während der 30 Minuten dauernden Prüfung auf Wasseraufnahme nach der Cobb-Methode nicht mehr als 155 g/m<sup>2</sup> ergibt (siehe ISO-Norm 535:1991). Die Pappe muss eine geeignete Biegefestigkeit haben. Die Pappe muss so zugeschnitten, ohne Ritzen gerillt und geschlitzt sein, dass sie beim Zusammenbau nicht bricht, ihre Oberfläche nicht einreisst oder sie nicht zu stark ausbaucht. Die Wellen der Wellpappe müssen fest mit der Aussenschicht verklebt sein.
- 6.1.4.12.2** Die Stirnseiten der Kisten können einen Holzrahmen haben oder vollkommen aus Holz oder aus einem anderen geeigneten Werkstoff bestehen. Zur Verstärkung dürfen Holzleisten oder andere geeignete Werkstoffe verwendet werden.
- 6.1.4.12.3** Die Verbindungen an den Kisten müssen mit Klebeband geklebt, überlappt und geklebt oder überlappt und mit Metallklammern geheftet sein. Bei überlappten Verbindungen muss die Überlappung entsprechend gross sein.
- 6.1.4.12.4** Erfolgt der Verschluss durch Verkleben oder mit einem Klebeband, muss der Klebstoff wasserbeständig sein.
- 6.1.4.12.5** Die Abmessungen der Kisten müssen dem Inhalt angepasst sein.

**6.1.4.12.6** Höchste Nettomasse: 400 kg.

#### **6.1.4.13 Kisten aus Kunststoffen**

4H1 Kisten aus Schaumstoffen;  
4H2 Kisten aus starren Kunststoffen.

- 6.1.4.13.1** Die Kisten müssen aus geeigneten Kunststoffen hergestellt sein, und ihre Festigkeit muss dem Fassungsraum und dem Verwendungszweck angepasst sein. Die Kisten müssen ausreichend widerstandsfähig sein gegenüber Alterung und Abbau, der entweder durch das Füllgut oder durch ultraviolette Strahlung verursacht wird.
- 6.1.4.13.2** Die Schaumstoffkisten müssen aus zwei geformten Schaumstoffteilen bestehen, einem unteren Teil mit Aussparungen zur Aufnahme der Innenverpackungen und einem oberen Teil, der ineinandergreifend den unteren Teil abdeckt. Ober- und Unterteil müssen so ausgelegt sein, dass die Innenverpackungen festsitzen. Die Verschlussklappen der Innenverpackungen dürfen nicht mit der Innenseite des Oberteils der Kiste in Berührung kommen.
- 6.1.4.13.3** Für den Versand sind die Kisten aus Schaumstoff mit selbstklebendem Band zu verschliessen, das genügend reissfest sein muss, um ein Öffnen der Kiste zu verhindern. Das selbstklebende Band muss wetterfest und der Klebstoff muss mit dem Schaumstoff der Kiste verträglich sein. Andere Verschlusseinrichtungen, die mindestens ebenso wirksam sind, dürfen verwendet werden.
- 6.1.4.13.4** Bei Kisten aus starren Kunststoffen muss der Schutz gegen ultraviolette Strahlung, falls erforderlich, durch Beimischung von Russ oder anderen geeigneten Pigmenten oder Inhibitoren erfolgen. Diese Zusätze müssen mit dem Füllgut verträglich sein und ihre Wirkung während der gesamten Verwendungsdauer der Kiste behalten. Bei Verwendung von Russ, Pigmenten oder Inhibitoren, die sich von jenen unterscheiden, die für die Herstellung der geprüften Bauart verwendet wurden, kann auf die Wiederholung der Prüfung verzichtet werden, wenn der Russanteil 2 Masse-% oder der Pigmentanteil 3 Masse-% nicht überschreitet; der Inhibitorenanteil gegen ultraviolette Strahlung ist nicht beschränkt.
- 6.1.4.13.5** Zusätze für andere Zwecke als zum Schutz gegen ultraviolette Strahlung dürfen dem Kunststoff unter der Voraussetzung beigemischt werden, dass sie die chemischen und physikalischen Eigenschaften des Werkstoffes der Kiste nicht beeinträchtigen. In diesem Fall kann auf die Wiederholung der Prüfungen verzichtet werden.
- 6.1.4.13.6** Kisten aus starren Kunststoffen müssen Verschlusseinrichtungen aus einem geeigneten Werkstoff von ausreichender Festigkeit haben, und sie müssen so ausgelegt sein, dass ein unbeabsichtigtes Öffnen verhindert wird.
- 6.1.4.13.7** Wenn für die Herstellung neuer Verpackungen Recycling-Kunststoffe verwendet werden, müssen die besonderen Eigenschaften dieser Recycling-Kunststoffe garantiert und regelmässig als Teil eines von der zuständigen Behörde anerkannten Qualitätssicherungsprogramms dokumentiert werden. Zu diesem Programm muss eine Aufzeichnung über eine zweckmässige Vorsortierung sowie die Feststellung gehören, dass jede Charge Recycling-Kunststoff die geeigneten Werte für den Schmelzindex, die Dichte und die Zugfestigkeit aufweist, die denen einer aus solchem Recycling-Werkstoff hergestellten Bauart entsprechen. Zu den Qualitätssicherungsangaben gehören notwendigerweise Angaben über den Verpackungs-

Werkstoff, aus dem die Recycling-Kunststoffe gewonnen wurden, ebenso wie die Kenntnis der früher in diesen Verpackungen enthaltenen Stoffe, sofern diese möglicherweise die Eignung neuer, unter Verwendung dieses Werkstoffs hergestellter Verpackungen beeinträchtigen könnten. Darüber hinaus muss das vom Hersteller der Verpackung angewandte Qualitätssicherungsprogramm nach Unterabschnitt 6.1.1.4 die Durchführung der mechanischen Bauartprüfungen an Verpackungen aus jeder Charge Recycling-Kunststoff nach Abschnitt 6.1.5 umfassen. Bei dieser Prüfung darf die Stapelfestigkeit durch eine geeignete dynamische Druckprüfung anstelle einer statischen Lastprüfung nachgewiesen werden.

**6.1.4.13.8** Höchste Nettomasse:

4H1: 60 kg;

4H2: 400 kg.

**6.1.4.14 Kisten aus Stahl, Aluminium oder einem anderen Metall**

4A aus Stahl;

4B aus Aluminium;

4N aus einem anderen Metall als Stahl oder Aluminium.

**6.1.4.14.1** Die Festigkeit des Metalls und die Fertigung der Kisten müssen dem Fassungsraum und dem Verwendungszweck der Kisten angepasst sein.

**6.1.4.14.2** Die Kisten müssen, soweit erforderlich, mit Pappe oder Filzpolstern ausgelegt oder mit einer Innenauskleidung oder Innenbeschichtung aus geeignetem Werkstoff versehen sein. Wird eine doppelt gefaltete Metallauskleidung verwendet, so muss verhindert werden, dass Stoffe, insbesondere explosive Stoffe, in die Hohlräume der Falze eindringen.

**6.1.4.14.3** Verschlüsse jedes geeigneten Typs sind zulässig; sie müssen unter normalen Beförderungsbedingungen fest verschlossen bleiben.

**6.1.4.14.4** Höchste Nettomasse: 400 kg.

**6.1.4.15 Säcke aus Textilgewebe**

5L1 ohne Innenauskleidung oder Beschichtung;

5L2 staubdicht;

5L3 wasserbeständig.

**6.1.4.15.1** Die verwendeten Textilien müssen von guter Qualität sein. Die Festigkeit des Gewebes und die Fertigung des Sackes müssen dem Fassungsraum und dem Verwendungszweck angepasst sein.

**6.1.4.15.2** Säcke, staubdicht (5L2): Die Staubdichtheit des Sackes muss erreicht werden, z. B. durch:

a) Papier, das mit einem wasserbeständigen Klebemittel wie Bitumen an die Innenseite des Sackes geklebt wird;

b) Kunststoffolie, die an die Innenseite des Sackes geklebt wird, oder

c) eine oder mehrere Innenauskleidungen aus Papier oder Kunststoff.

**6.1.4.15.3** Säcke, wasserbeständig (5L3): Die Dichtheit des Sackes gegen Eindringen von Feuchtigkeit muss erreicht werden, z. B. durch:

a) getrennte Innenauskleidungen aus wasserbeständigem Papier (z. B. gewachstem Kraftpapier, Bitumenpapier oder mit Kunststoff beschichtetem Kraftpapier);

b) Kunststoffolie, die an die Innenseite des Sackes geklebt wird, oder

c) eine oder mehrere Innenauskleidungen aus Kunststoff.

**6.1.4.15.4** Höchste Nettomasse: 50 kg.

**6.1.4.16 Säcke aus Kunststoffgewebe**

5H1 ohne Innenauskleidung oder Beschichtung;

5H2 staubdicht;

5H3 wasserbeständig.

**6.1.4.16.1** Die Säcke müssen entweder aus gereckten Bändern oder gereckten Einzelfäden aus geeignetem Kunststoff hergestellt sein. Die Festigkeit des verwendeten Werkstoffs und die Fertigung des Sacks müssen dem Fassungsraum und dem Verwendungszweck angepasst sein.

**6.1.4.16.2** Bei Verwendung von flachen Gewebep Bahnen müssen die Säcke so hergestellt sein, dass der Verschluss des Bodens und einer Seite entweder durch Nähen oder durch eine andere Methode sichergestellt wird. Ist das Gewebe als Schlauch hergestellt, so ist der Boden des Sackes durch Vernähen, Verweben oder eine andere Verschlussmethode mit gleicher Festigkeit zu verschliessen.

**6.1-14**



- 6.1.4.16.3** Säcke, staubdicht (5H2): Die Staubdichtheit des Sackes muss erreicht werden, z. B. durch:
- a) auf die Innenseite des Sacks geklebtes Papier oder Kunststoffolie oder
  - b) eine oder mehrere getrennte Innenauskleidungen aus Papier oder Kunststoff.
- 6.1.4.16.4** Säcke, wasserbeständig (5H3): Die Dichtheit des Sackes gegen Eindringen von Feuchtigkeit muss erreicht werden, z. B. durch:
- a) getrennte Innenauskleidungen aus wasserbeständigem Papier (z. B. gewachstes Kraftpapier, beidseitiges Bitumenpapier oder mit Kunststoff beschichtetes Kraftpapier);
  - b) auf die Innen- oder Aussenseite des Sacks geklebte Kunststoffolie oder
  - c) eine oder mehrere Innenauskleidungen aus Kunststoff.
- 6.1.4.16.5** Höchste Nettomasse: 50 kg.
- 6.1.4.17** **Säcke aus Kunststoffolie**  
5H4
- 6.1.4.17.1** Die Säcke müssen aus geeignetem Kunststoff hergestellt sein. Die Festigkeit des verwendeten Werkstoffs und die Fertigung des Sackes müssen dem Fassungsraum und dem Verwendungszweck angepasst sein. Die Nähte und Verschlüsse müssen den unter normalen Beförderungsbedingungen auftretenden Druck- und Stossbeanspruchungen standhalten.
- 6.1.4.17.2** Höchste Nettomasse: 50 kg.
- 6.1.4.18** **Säcke aus Papier**  
5M1 mehrlagig;  
5M2 mehrlagig, wasserbeständig.
- 6.1.4.18.1** Die Säcke müssen aus geeignetem Kraftpapier oder einem gleichwertigen Papier aus mindestens drei Lagen hergestellt sein, wobei die mittlere Lage aus einem mit den äusseren Papierlagen verbundenen Netzgewebe und Klebstoff bestehen darf. Die Festigkeit des Papiers und die Fertigung der Säcke müssen dem Fassungsraum und dem Verwendungszweck angepasst sein. Die Nähte und Verschlüsse müssen staubdicht sein.
- 6.1.4.18.2** Säcke aus Papier 5M2: Um den Eintritt von Feuchtigkeit zu verhindern, muss ein Sack aus vier oder mehr Lagen entweder durch die Verwendung einer wasserbeständigen Lage anstelle einer der beiden äusseren Lagen oder durch die Verwendung einer wasserbeständigen Schicht aus geeignetem Schutzmaterial zwischen den beiden äusseren Lagen wasserdicht gemacht werden; ein Sack aus drei Lagen muss durch die Verwendung einer wasserbeständigen Lage anstelle der äusseren Lage wasserdicht gemacht werden. Wenn die Gefahr einer Reaktion des Füllguts mit Feuchtigkeit besteht oder dieses Füllgut in feuchtem Zustand verpackt wird, muss eine wasserbeständige Lage oder Schicht, z. B. zweifach geteertes Kraftpapier, kunststoffbeschichtetes Kraftpapier, Kunststoffolie, mit dem die innere Oberfläche des Sacks überzogen ist, oder eine oder mehrere Kunststoffinnenbeschichtungen, auch in direktem Kontakt zum Füllgut, angebracht werden. Die Nähte und Verschlüsse müssen wasserdicht sein.
- 6.1.4.18.3** Höchste Nettomasse: 50 kg.
- 6.1.4.19** **Kombinationsverpackungen (Kunststoff)**  
6HA1 Kunststoffgefäss in einem Fass aus Stahl;  
6HA2 Kunststoffgefäss in einem Verschlag oder einer Kiste aus Stahl;  
6HB1 Kunststoffgefäss in einem Fass aus Aluminium;  
6HB2 Kunststoffgefäss in einem Verschlag oder einer Kiste aus Aluminium;  
6HC Kunststoffgefäss in einer Kiste aus Naturholz;  
6HD1 Kunststoffgefäss in einem Fass aus Sperrholz;  
6HD2 Kunststoffgefäss in einer Kiste aus Sperrholz;  
6HG1 Kunststoffgefäss in einem Fass aus Pappe;  
6HG2 Kunststoffgefäss in einer Kiste aus Pappe;  
6HH1 Kunststoffgefäss in einem Fass aus Kunststoff;  
6HH2 Kunststoffgefäss in einer Kiste aus starrem Kunststoff.
- 6.1.4.19.1** **Innengefäss**
- 6.1.4.19.1.1** Für das Kunststoffinnengefäss gelten die Bestimmungen der Absätze 6.1.4.8.1 und 6.1.4.8.4 bis 6.1.4.8.7.
- 6.1.4.19.1.2** Das Kunststoffinnengefäss muss ohne Spielraum in die Aussenverpackung eingepasst sein, die keine hervorspringenden Teile aufweisen darf, die den Kunststoff abscheuern können.

**6.1.4.19.1.3** Höchster Fassungsraum des Innengefäßes:  
6HA1, 6HB1, 6HD1, 6HG1, 6HH1: 250 Liter;  
6HA2, 6HB2, 6HC, 6HD2, 6HG2, 6HH2: 60 Liter.

**6.1.4.19.1.4** Höchste Nettomasse:  
6HA1, 6HB1, 6HD1, 6HG1, 6HH1: 400 kg;  
6HA2, 6HB2, 6HC, 6HD2, 6HG2, 6HH2: 75 kg.

#### **6.1.4.19.2 Aussenverpackung**

**6.1.4.19.2.1** Kunststoffgefäß in einem Fass aus Stahl (6HA1) oder aus Aluminium (6HB1): Für die Fertigung der Aussenverpackung gelten die entsprechenden Bestimmungen des Unterabschnitts 6.1.4.1 oder 6.1.4.2.

**6.1.4.19.2.2** Kunststoffgefäß in einem Verschlag oder einer Kiste aus Stahl (6HA2) oder aus Aluminium (6HB2): Für die Fertigung der Aussenverpackung gelten die entsprechenden Bestimmungen des Unterabschnitts 6.1.4.14.

**6.1.4.19.2.3** Kunststoffgefäß in einer Kiste aus Naturholz (6HC): Für die Fertigung der Aussenverpackung gelten die entsprechenden Bestimmungen des Unterabschnitts 6.1.4.9.

**6.1.4.19.2.4** Kunststoffgefäß in einem Fass aus Sperrholz (6HD1): Für die Fertigung der Aussenverpackung gelten die entsprechenden Bestimmungen des Unterabschnitts 6.1.4.5.

**6.1.4.19.2.5** Kunststoffgefäß in einer Kiste aus Sperrholz (6HD2): Für die Fertigung der Aussenverpackung gelten die entsprechenden Bestimmungen des Unterabschnitts 6.1.4.10.

**6.1.4.19.2.6** Kunststoffgefäß in einem Fass aus Pappe (6HG1): Für die Fertigung der Aussenverpackung gelten die entsprechenden Bestimmungen der Absätze 6.1.4.7.1 bis 6.1.4.7.4.

**6.1.4.19.2.7** Kunststoffgefäß in einer Kiste aus Pappe (6HG2): Für die Fertigung der Aussenverpackung gelten die entsprechenden Bestimmungen des Unterabschnitts 6.1.4.12.

**6.1.4.19.2.8** Kunststoffgefäß in einem Fass aus Kunststoff (6HH1): Für die Fertigung der Aussenverpackung gelten die entsprechenden Bestimmungen der Absätze 6.1.4.8.1 bis 6.1.4.8.6.

**6.1.4.19.2.9** Kunststoffgefäß in einer Kiste aus starrem Kunststoff (einschliesslich Wellkunststoff) (6HH2): Für die Fertigung der Aussenverpackung gelten die entsprechenden Bestimmungen der Absätze 6.1.4.13.1 und 6.1.4.13.4 bis 6.1.4.13.6.

#### **6.1.4.20 Kombinationsverpackungen (Glas, Porzellan oder Steinzeug)**

- 6PA1 Gefäß in einem Fass aus Stahl;
- 6PA2 Gefäß in einem Verschlag oder einer Kiste aus Stahl;
- 6PB1 Gefäß in einem Fass aus Aluminium;
- 6PB2 Gefäß in einem Verschlag oder einer Kiste aus Aluminium;
- 6PC Gefäß in einer Kiste aus Naturholz;
- 6PD1 Gefäß in einem Fass aus Sperrholz;
- 6PD2 Gefäß in einem Weidenkorb;
- 6PG1 Gefäß in einem Fass aus Pappe;
- 6PG2 Gefäß in einer Kiste aus Pappe;
- 6PH1 Gefäß in einer Aussenverpackung aus Schaumstoff;
- 6PH2 Gefäß in einer Aussenverpackung aus starrem Kunststoff.

#### **6.1.4.20.1 Innengefäss**

**6.1.4.20.1.1** Die Gefässe müssen in geeigneter Weise geformt (zylindrisch oder birnenförmig) sowie aus einem Material guter Qualität und frei von Mängeln hergestellt sein, die ihre Festigkeit verringern können. Die Wände müssen an allen Stellen ausreichend dick und frei von inneren Spannungen sein.

**6.1.4.20.1.2** Als Verschlüsse der Gefässe sind Schraubverschlüsse aus Kunststoff, eingeschlifene Glasstopfen oder Verschlüsse mindestens gleicher Wirksamkeit zu verwenden. Jedes Teil des Verschlusses, das mit dem Füllgut des Gefäßes in Berührung kommen kann, muss diesem gegenüber widerstandsfähig sein. Bei den Verschlüssen ist auf dichten Sitz zu achten; sie sind durch geeignete Massnahmen so zu sichern, dass jede Lockerung während der Beförderung verhindert wird. Sind Verschlüsse mit Lüftungseinrichtungen erforderlich, so müssen diese dem Unterabschnitt 4.1.1.8 entsprechen.

**6.1.4.20.1.3** Das Gefäss muss unter Verwendung von Polstermaterial und/oder absorbierendem Material feststehend in die Aussenverpackung eingebettet sein.

**6.1.4.20.1.4** Höchster Fassungsraum der Gefässe: 60 Liter.

**6.1.4.20.1.5** Höchste Nettomasse: 75 kg.

#### **6.1.4.20.2 Aussenverpackung**

**6.1.4.20.2.1** Gefäss in einem Fass aus Stahl (6PA1): Für die Fertigung der Aussenverpackung gelten die entsprechenden Bestimmungen des Unterabschnitts 6.1.4.1. Der bei diesem Verpackungstyp notwendige abnehmbare Deckel kann jedoch die Form einer Haube haben.

**6.1.4.20.2.2** Gefäss in einem Verschlag oder einer Kiste aus Stahl (6PA2): Für die Fertigung der Aussenverpackung gelten die entsprechenden Bestimmungen des Unterabschnitts 6.1.4.14. Bei zylindrischen Gefässen muss die Aussenverpackung in vertikaler Richtung über das Gefäss und dessen Verschluss hinausragen. Um schliesst die verschlagförmige Aussenverpackung ein birnenförmiges Gefäss und ist sie an dessen Form angepasst, so ist die Aussenverpackung mit einer schützenden Abdeckung (Haube) zu versehen.

**6.1.4.20.2.3** Gefäss in einem Fass aus Aluminium (6PB1): Für die Fertigung der Aussenverpackung gelten die entsprechenden Bestimmungen des Unterabschnitts 6.1.4.2.

**6.1.4.20.2.4** Gefäss in einem Verschlag oder einer Kiste aus Aluminium (6PB2): Für die Fertigung der Aussenverpackung gelten die entsprechenden Bestimmungen des Unterabschnitts 6.1.4.14.

**6.1.4.20.2.5** Gefäss in einer Kiste aus Naturholz (6PC): Für die Fertigung der Aussenverpackung gelten die entsprechenden Bestimmungen des Unterabschnitts 6.1.4.9.

**6.1.4.20.2.6** Gefäss in einem Fass aus Sperrholz (6PD1): Für die Fertigung der Aussenverpackung gelten die entsprechenden Bestimmungen des Unterabschnitts 6.1.4.5.

**6.1.4.20.2.7** Gefäss in einem Weidenkorb (6PD2): Die Weidenkörbe müssen aus einem Material guter Qualität einwandfrei hergestellt sein. Sie sind mit einer schützenden Abdeckung (Haube) zu versehen, damit Beschädigungen des Gefässes vermieden werden.

**6.1.4.20.2.8** Gefäss in einem Fass aus Pappe (6PG1): Für die Fertigung der Aussenverpackung gelten die entsprechenden Bestimmungen der Absätze 6.1.4.7.1 bis 6.1.4.7.4.

**6.1.4.20.2.9** Gefäss in einer Kiste aus Pappe (6PG2): Für die Fertigung der Aussenverpackung gelten die entsprechenden Bestimmungen des Unterabschnitts 6.1.4.12.

**6.1.4.20.2.10** Gefäss in einer Aussenverpackung aus Schaumstoff (6PH1) oder starrem Kunststoff (6PH2): Für die Werkstoffe dieser beiden Aussenverpackungen gelten die entsprechenden Bestimmungen des Unterabschnitts 6.1.4.13. Aussenverpackungen aus starrem Kunststoff sind aus Polyethylen hoher Dichte oder einem anderen vergleichbaren Kunststoff herzustellen. Der abnehmbare Deckel dieser Verpackungsart kann jedoch die Form einer Haube haben.

#### **6.1.4.21 Zusammengesetzte Verpackungen**

Es gelten die entsprechenden, für Aussenverpackungen anwendbaren Vorschriften des Abschnitts 6.1.4.

**Bem.** Wegen der zu verwendenden Aussen- und Innenverpackungen siehe die entsprechenden Verpackungsanweisungen in Kapitel 4.1.

#### **6.1.4.22 Feinstblechverpackungen**

0A1 mit nicht abnehmbarem Deckel;

0A2 mit abnehmbarem Deckel.

**6.1.4.22.1** Das Blech für den Mantel und die Böden muss aus geeignetem Stahl bestehen; seine Dicke muss dem Fassungsraum und dem Verwendungszweck der Verpackungen angepasst sein.

**6.1.4.22.2** Die Nähte müssen geschweisst, mindestens doppelt gefalzt oder nach einer anderen Methode ausgeführt sein, welche die gleiche Festigkeit und Dichtheit gewährleistet.

**6.1.4.22.3** Innenauskleidungen aus Zink, Zinn, Lack usw. müssen widerstandsfähig und überall, auch an den Verschlüssen, mit dem Stahl fest verbunden sein.

**6.1.4.22.4** Der Durchmesser von Öffnungen zum Füllen, Entleeren und Belüften im Mantel oder Deckel der Verpackungen mit nicht abnehmbarem Deckel (0A1) darf 7 cm nicht überschreiten. Verpackungen mit grösseren Öffnungen gelten als Verpackungen mit abnehmbarem Deckel (0A2).

**6.1.4.22.5** Der Verschluss der Verpackungen mit nicht abnehmbarem Deckel (0A1) muss entweder aus einem Schraubverschluss bestehen oder durch eine verschraubbare Einrichtung oder eine andere mindestens ebenso wirksame Einrichtung gesichert werden können. Die Verschlusseinrichtungen der Verpackungen mit abnehmbarem Deckel (0A2) müssen so ausgelegt und angebracht sein, dass sie gut verschlossen und die Verpackungen unter normalen Beförderungsbedingungen dicht bleiben.

6.1.4.22.6 Höchster Fassungsraum der Verpackungen: 40 Liter.

6.1.4.22.7 Höchste Nettomasse: 50 kg.

## 6.1.5 Prüfvorschriften für Verpackungen

### 6.1.5.1 Durchführung und Wiederholung der Prüfungen

6.1.5.1.1 Die Bauart jeder Verpackung muss den in Abschnitt 6.1.5 vorgesehenen Prüfungen nach den von der zuständigen Behörde, welche die Zuteilung des Kennzeichens bestätigt, festgelegten Verfahren unterzogen und von dieser Behörde zugelassen werden.

6.1.5.1.2 Vor der Verwendung muss jede Bauart einer Verpackung die in diesem Kapitel vorgeschriebenen Prüfungen erfolgreich bestanden haben. Die Bauart der Verpackung wird durch Auslegung, Grösse, verwendeten Werkstoff und dessen Dicke, Art der Fertigung und Zusammenbau bestimmt, kann aber auch verschiedene Oberflächenbehandlungen einschliessen. Hierzu gehören auch Verpackungen, die sich von der Bauart nur durch ihre geringere Bauhöhe unterscheiden.

6.1.5.1.3 Die Prüfungen müssen mit Mustern aus der Produktion in Abständen durchgeführt werden, die von der zuständigen Behörde festgelegt werden. Werden solche Prüfungen an Verpackungen aus Papier oder Pappe durchgeführt, gilt eine Vorbereitung bei Umgebungsbedingungen als gleichwertig zu den im Absatz 6.1.5.2.3 angegebenen Vorschriften.

6.1.5.1.4 Die Prüfungen müssen auch nach jeder Änderung der Auslegung, des Werkstoffs oder der Art der Fertigung einer Verpackung wiederholt werden.

6.1.5.1.5 Die zuständige Behörde kann die selektive Prüfung von Verpackungen zulassen, die sich nur geringfügig von einer bereits geprüften Bauart unterscheiden: z. B. Verpackungen, die Innenverpackungen kleinerer Grösse oder geringerer Nettomasse enthalten, oder auch Verpackungen, wie Fässer, Säcke und Kisten, bei denen ein oder mehrere Aussenmass(e) etwas verringert ist (sind).

6.1.5.1.6 (bleibt offen)

**Bem.** Für die Vorschriften zur Verwendung verschiedener Innenverpackungen in einer Aussenverpackung und die zulässigen Variationen von Innenverpackungen siehe Absatz 4.1.1.5.1. Diese Vorschriften führen bei Anwendung des Absatzes 6.1.5.1.7 nicht zu einer Einschränkung der Verwendung von Innenverpackungen.

6.1.5.1.7 Gegenstände oder Innenverpackungen jeden Typs für feste oder flüssige Stoffe dürfen zusammengefasst und befördert werden, ohne dass sie Prüfungen in einer Aussenverpackung unterzogen worden sind, wenn sie folgende Bedingungen erfüllen:

- a) Die Aussenverpackung muss gemäss Unterabschnitt 6.1.5.3 erfolgreich mit zerbrechlichen Innenverpackungen (z. B. aus Glas), die flüssige Stoffe enthalten, bei einer der Verpackungsgruppe I entsprechenden Fallhöhe geprüft worden sein.
- b) Die gesamte Bruttomasse aller Innenverpackungen darf die Hälfte der Bruttomasse der Innenverpackungen, die für die in a) genannte Fallprüfung verwendet werden, nicht überschreiten.
- c) Die Dicke des Polstermaterials zwischen den Innenverpackungen und zwischen den Innenverpackungen und der Aussenseite der Verpackung darf nicht auf einen Wert verringert werden, der unterhalb der entsprechenden Dicke in der ursprünglich geprüften Verpackung liegt; wenn bei der ursprünglichen Prüfung eine einzige Innenverpackung verwendet wurde, darf die Dicke der Polsterung zwischen den Innenverpackungen nicht geringer sein als die Dicke der Polsterung zwischen der Aussenseite der Verpackung und der Innenverpackung bei der ursprünglichen Prüfung. Bei Verwendung von weniger oder kleineren Innenverpackungen (verglichen mit den bei der Fallprüfung verwendeten Innenverpackungen) muss genügend Polstermaterial hinzugefügt werden, um die Zwischenräume aufzufüllen.
- d) Die Aussenverpackung muss die in Unterabschnitt 6.1.5.6 beschriebene Stapeldruckprüfung in ungefülltem Zustand bestanden haben. Die Gesamtmasse gleicher Versandstücke ergibt sich aus der Gesamtmasse der Innenverpackungen, die für die in a) genannte Fallprüfung verwendet werden.
- e) Innenverpackungen, die flüssige Stoffe enthalten, müssen vollständig mit einer für die Aufnahme der gesamten in den Innenverpackungen enthaltenen Flüssigkeit ausreichenden Menge eines saugfähigen Materials umschlossen sein.
- f) Wenn die Aussenverpackung zur Aufnahme von Innenverpackungen für flüssige Stoffe vorgesehen und nicht flüssigkeitsdicht ist, oder wenn die Aussenverpackung zur Aufnahme von Innenverpackungen für feste Stoffe vorgesehen und nicht staubdicht ist, ist es erforderlich, ein Mittel in Form einer dichten Beschichtung, eines Kunststoffsacks oder eines anderen ebenso wirksamen Mittels zu verwenden, um den flüssigen oder festen Inhalt im Fall des Freiwerdens zurückzuhalten. Bei Verpackungen, die flüssige Stoffe enthalten, muss sich das in e) vorgeschriebene saugfähige Material innerhalb des für das Zurückhalten des Inhalts verwendeten Mittels befinden.
- g) Die Verpackungen müssen mit Kennzeichen entsprechend den Vorschriften in Abschnitt 6.1.3 versehen sein, aus denen ersichtlich ist, dass die Verpackungen den Funktionsprüfungen der Verpackungsgruppe I für zusammengesetzte Verpackungen unterzogen wurden. Die in Kilogramm angegebene

maximale Bruttomasse muss der Summe aus Masse der Aussenverpackung und halber Masse der in der Fallprüfung gemäss a) verwendeten Innenverpackung(en) entsprechen. Das Kennzeichen der Verpackung muss auch den Buchstaben «V» gemäss Unterabschnitt 6.1.2.4 enthalten.

**6.1.5.1.8** Die zuständige Behörde kann jederzeit verlangen, dass durch Prüfungen nach diesem Abschnitt nachgewiesen wird, dass die Verpackungen aus der Serienherstellung die Vorschriften der Bauartprüfung erfüllen. Für Kontrollzwecke müssen die Berichte dieser Prüfungen aufbewahrt werden.

**6.1.5.1.9** Wenn aus Sicherheitsgründen eine Innenbehandlung oder Innenbeschichtung erforderlich ist, muss sie ihre schützenden Eigenschaften auch nach den Prüfungen beibehalten.

**6.1.5.1.10** Unter der Voraussetzung, dass die Gültigkeit der Prüfergebnisse nicht beeinträchtigt wird, und mit Zustimmung der zuständigen Behörde dürfen mehrere Prüfungen mit einem einzigen Muster durchgeführt werden.

#### **6.1.5.1.11 Bergungsverpackungen**

Bergungsverpackungen (siehe Abschnitt 1.2.1) müssen nach den Vorschriften geprüft und gekennzeichnet werden, die für Verpackungen der Verpackungsgruppe II zur Beförderung von festen Stoffen oder Innenverpackungen gelten, mit folgenden Abweichungen:

- a) Die für die Durchführung der Prüfungen verwendete Prüfsubstanz ist Wasser; die Verpackungen müssen zu mindestens 98 % ihres maximalen Fassungsraums gefüllt sein. Um die erforderliche Gesamtmasse des Versandstücks zu erreichen, dürfen beispielsweise Säcke mit Bleischrot beigefügt werden, sofern diese so eingesetzt sind, dass die Prüfergebnisse nicht beeinträchtigt werden. Alternativ darf bei der Durchführung der Fallprüfung die Fallhöhe in Übereinstimmung mit Absatz 6.1.5.3.5 b) variiert werden.
- b) Die Verpackungen müssen ausserdem erfolgreich der Dichtheitsprüfung bei 30 kPa unterzogen worden sein; die Ergebnisse dieser Prüfung sind im Prüfbericht nach Unterabschnitt 6.1.5.8 zu vermerken.
- c) Die Verpackungen sind, wie in Unterabschnitt 6.1.2.4 angegeben, mit dem Buchstaben «T» zu kennzeichnen.

#### **6.1.5.2 Vorbereitung der Verpackungen für die Prüfungen**

**6.1.5.2.1** Die Prüfungen sind an versandfertigen Verpackungen, bei zusammengesetzten Verpackungen einschliesslich der verwendeten Innenverpackungen, durchzuführen. Die Innenverpackungen oder -gefässe oder Einzelverpackungen oder -gefässe mit Ausnahme von Säcken müssen bei flüssigen Stoffen zu mindestens 98 % ihres maximalen Fassungsraums, bei festen Stoffen zu mindestens 95 % ihres maximalen Fassungsraums gefüllt sein. Säcke müssen bis zur höchsten Masse, bei der sie verwendet werden dürfen, gefüllt sein. Bei zusammengesetzten Verpackungen, deren Innenverpackung für die Beförderung von flüssigen oder festen Stoffen vorgesehen ist, sind getrennte Prüfungen für den flüssigen und für den festen Inhalt erforderlich. Die in den Verpackungen zu befördernden Stoffe oder Gegenstände dürfen durch andere Stoffe oder Gegenstände ersetzt werden, sofern dadurch die Prüfergebnisse nicht verfälscht werden. Werden feste Stoffe durch andere Stoffe ersetzt, müssen diese die gleichen physikalischen Eigenschaften (Masse, Korngrösse usw.) haben wie der zu befördernde Stoff. Es ist zulässig, Zusätze wie Säcke mit Bleischrot zu verwenden, um die erforderliche Gesamtmasse des Versandstückes zu erreichen, sofern diese so eingebracht werden, dass sie die Prüfungsergebnisse nicht beeinträchtigen.

**6.1.5.2.2** Wird bei der Fallprüfung für flüssige Stoffe ein anderer Stoff verwendet, so muss dieser eine vergleichbare relative Dichte und Viskosität haben wie der zu befördernde Stoff. Unter den Bedingungen des Absatzes 6.1.5.3.5 darf auch Wasser für die Fallprüfung verwendet werden.

**6.1.5.2.3** Verpackungen aus Papier oder Pappe müssen mindestens 24 Stunden in einem Klima konditioniert werden, dessen Temperatur und relative Luftfeuchtigkeit gesteuert sind. Es gibt drei Möglichkeiten, von denen eine gewählt werden muss. Das bevorzugte Klima ist  $23\text{ °C} \pm 2\text{ °C}$  und  $50\% \pm 2\%$  relative Luftfeuchtigkeit. Die beiden anderen Möglichkeiten sind  $20\text{ °C} \pm 2\text{ °C}$  und  $65\% \pm 2\%$  relative Luftfeuchtigkeit oder  $27\text{ °C} \pm 2\text{ °C}$  und  $65\% \pm 2\%$  relative Luftfeuchtigkeit.

**Bem.** Die Mittelwerte müssen innerhalb dieser Grenzwerte liegen. Schwankungen kurzer Dauer und Messgrenzen können Abweichungen von den individuellen Messungen bis zu  $\pm 5\%$  für die relative Luftfeuchtigkeit zur Folge haben, ohne dass dies eine bedeutende Auswirkung auf die Reproduzierbarkeit der Prüfergebnisse hat.

**6.1.5.2.4** (bleibt offen)

**6.1.5.2.5** Fässer und Kanister aus Kunststoff nach Unterabschnitt 6.1.4.8 und, soweit notwendig, Kombinationsverpackungen (Kunststoff) nach Unterabschnitt 6.1.4.19 müssen zum Nachweis der ausreichenden chemischen Verträglichkeit gegenüber flüssigen Stoffen während sechs Monaten einer Lagerung bei Raumtemperatur unterzogen werden; während dieser Zeit müssen die Prüfmuster mit den Gütern gefüllt bleiben, für deren Beförderung sie vorgesehen sind.



Während der ersten und der letzten 24 Stunden der Lagerung sind die Prüfmuster mit dem Verschluss nach unten aufzustellen. Dies wird jedoch bei Verpackungen mit Lüftungseinrichtungen jeweils nur für eine Dauer von 5 Minuten durchgeführt. Nach dieser Lagerung müssen die Prüfmuster den in den Unterabschnitten 6.1.5.3 bis 6.1.5.6 vorgesehenen Prüfungen unterzogen werden.

Bei Innengefäßen von Kombinationsverpackungen (Kunststoff) ist der Nachweis der ausreichenden chemischen Verträglichkeit nicht erforderlich, wenn bekannt ist, dass sich die Festigkeitseigenschaften des Kunststoffes unter Füllguteinwirkung nicht wesentlich verändern.

Als wesentliche Veränderung der Festigkeitseigenschaften sind anzusehen:

- a) eine deutliche Versprödung oder
- b) eine erhebliche Minderung der Streckspannung, es sei denn, sie ist mit einer mindestens proportionalen Erhöhung der Streckdehnung verbunden.

Falls das Verhalten des Kunststoffes durch andere Verfahren nachgewiesen wurde, kann auf die vorgenannte Verträglichkeitsprüfung verzichtet werden. Solche Verfahren müssen der vorgenannten Verträglichkeitsprüfung mindestens gleichwertig und von der zuständigen Behörde anerkannt sein.

**Bem.** Für Fässer und Kanister aus Kunststoff und Kombinationsverpackungen (Kunststoff) aus Polyethylen siehe auch Absatz 6.1.5.2.6.

- 6.1.5.2.6** Für Fässer und Kanister nach Unterabschnitt 6.1.4.8 und, soweit notwendig, für Kombinationsverpackungen nach Unterabschnitt 6.1.4.19, jeweils aus Polyethylen, kann die chemische Verträglichkeit mit Füllgütern, die nach Unterabschnitt 4.1.1.21 assimiliert werden, mit Standardflüssigkeiten (siehe Abschnitt 6.1.6) wie folgt nachgewiesen werden.

Die Standardflüssigkeiten sind stellvertretend für die Schädigungsmechanismen an Polyethylen, das sind Weichmachung durch Anquellung, Spannungsrissauslösung, molekularabbauende Reaktionen und Kombinationen davon. Die ausreichende chemische Verträglichkeit der Verpackungen kann durch eine dreiwöchige Lagerung der vorgeschriebenen Prüfmuster bei 40 °C mit der (den) betreffenden Standardflüssigkeit(en) nachgewiesen werden; wenn die Standardflüssigkeit Wasser ist, ist eine Lagerung nach diesem Verfahren nicht erforderlich. Bei den Standardflüssigkeiten «Netzmittellösung» und «Essigsäure» ist für Prüfmuster, die für die Stapeldruckprüfung verwendet werden, keine Lagerung erforderlich.

Während der ersten und der letzten 24 Stunden der Lagerung sind die Prüfmuster mit dem Verschluss nach unten aufzustellen. Dies wird jedoch bei Verpackungen mit Lüftungseinrichtungen jeweils nur für eine Dauer von 5 Minuten durchgeführt. Nach dieser Lagerung müssen die Prüfmuster den in den Unterabschnitten 6.1.5.3 bis 6.1.5.6 vorgesehenen Prüfungen unterzogen werden.

Für tert-Butylhydroperoxid mit mehr als 40 % Peroxidgehalt sowie für Peroxyessigsäuren der Klasse 5.2 darf die Verträglichkeitsprüfung nicht mit Standardflüssigkeiten durchgeführt werden. Für diese Stoffe muss die ausreichende chemische Verträglichkeit der Prüfmuster während einer sechsmonatigen Lagerung bei Raumtemperatur mit den Stoffen nachgewiesen werden, für deren Beförderung sie vorgesehen sind.

Die Ergebnisse des Verfahrens nach diesem Absatz mit Verpackungen aus Polyethylen können für eine gleiche Bauart, deren innere Oberfläche fluoriert ist, zugelassen werden.

- 6.1.5.2.7** Andere als die in Unterabschnitt 4.1.1.21 assimilierbaren Füllgüter dürfen auch für Verpackungen aus Polyethylen nach Absatz 6.1.5.2.6, welche die Prüfung nach Absatz 6.1.5.2.6 bestanden haben, zugelassen werden. Diese Zulassung erfolgt auf der Basis von Laborversuchen, bei denen nachzuweisen ist, dass die Wirkung dieser Füllgüter auf Probekörper geringer ist als die Wirkung der Standardflüssigkeit(en), wobei die relevanten Schädigungsmechanismen berücksichtigt werden müssen. Dabei gelten für die relativen Dichten und Dampfdrücke die gleichen Vorbedingungen wie in Absatz 4.1.1.21.2 festgehalten.

- 6.1.5.2.8** Soweit sich die Festigkeitseigenschaften der Innenverpackungen aus Kunststoff von zusammengesetzten Verpackungen unter Füllguteinwirkung nicht wesentlich verändern, ist der Nachweis der ausreichenden chemischen Verträglichkeit nicht erforderlich. Als wesentliche Veränderung der Festigkeitseigenschaften sind anzusehen:
- a) eine deutliche Versprödung;
  - b) eine erhebliche Minderung der Streckspannung, es sei denn, sie ist mit einer mindestens proportionalen Erhöhung der Streckdehnung verbunden.



### 6.1.5.3 Fallprüfung<sup>3)</sup>

#### 6.1.5.3.1 Anzahl der Prüfmuster (je Bauart und Hersteller) und Fallausrichtung:

Bei anderen Versuchen als dem flachen Fall muss sich der Schwerpunkt senkrecht über der Aufprallstelle befinden.

Ist bei einem aufgeführten Fallversuch mehr als eine Ausrichtung möglich, so ist die Ausrichtung zu wählen, bei der die Gefahr des Zubruchgehens der Verpackung am grössten ist.

Verpackung	Anzahl der Prüfmuster	Fallausrichtung
a) Fässer aus Stahl Fässer aus Aluminium Fässer aus einem anderen Metall als Stahl oder Aluminium Kanister aus Stahl Kanister aus Aluminium Fässer aus Sperrholz Fässer aus Pappe Fässer und Kanister aus Kunststoff fassförmige Kombinationsverpackungen Feinstblechverpackungen	sechs (drei je Fallversuch)	Erster Fallversuch (an drei Prüfmustern): Die Verpackung muss diagonal zur Aufprallplatte auf den Bodenfalz oder, wenn keiner vorhanden ist, auf eine Rundnaht oder Kante fallen.  Zweiter Fallversuch (an den drei anderen Prüfmustern): Die Verpackung muss auf die schwächste Stelle auftreffen, die beim ersten Fall nicht geprüft wurde, z. B. einen Verschluss oder bei bestimmten zylindrischen Fässern die geschweisste Längsnaht des Fassmantels.
b) Kisten aus Naturholz Kisten aus Sperrholz Kisten aus Holzfaserverwerkstoffen Kisten aus Pappe Kisten aus Kunststoff Kisten aus Stahl oder Aluminium kistenförmige Kombinationsverpackungen	fünf (eines je Fallversuch)	Erster Fallversuch: flach auf den Boden. Zweiter Fallversuch: flach auf das Oberteil. Dritter Fallversuch: flach auf die längste Seite. Vierter Fallversuch: flach auf die kürzeste Seite. Fünfter Fallversuch: auf eine Ecke.
c) Säcke – einlagig mit Seitennaht	drei (drei Fallversuche je Sack)	Erster Fallversuch: flach auf eine Breitseite des Sackes. Zweiter Fallversuch: flach auf eine Schmalseite des Sackes. Dritter Fallversuch: auf den Sackboden.
d) Säcke – einlagig ohne Seitennaht oder mehrlagig	drei (zwei Fallversuche je Sack)	Erster Fallversuch: flach auf eine Breitseite des Sackes. Zweiter Fallversuch: auf den Sackboden.
e) fass- oder kistenförmige Kombinationsverpackungen (Glas, Porzellan oder Steinzeug), die gemäss Unterabschnitt 6.1.3.1 a) (ii) mit dem Symbol «RID/ADR» gekennzeichnet sind	drei (eines je Fallversuch)	Diagonal zur Aufprallplatte auf den Bodenfalz oder, wenn kein Bodenfalz vorhanden ist, auf eine Rundnaht oder die Bodenkante.

#### 6.1.5.3.2 Besondere Vorbereitung der Prüfmuster für die Fallprüfung:

Bei den nachstehend aufgeführten Verpackungen ist das Muster und dessen Inhalt auf eine Temperatur von -18 °C oder darunter zu konditionieren:

- Fässer aus Kunststoff (siehe Unterabschnitt 6.1.4.8);
- Kanister aus Kunststoff (siehe Unterabschnitt 6.1.4.8);
- Kisten aus Kunststoff, ausgenommen Kisten aus Schaumstoffen (siehe Unterabschnitt 6.1.4.13);
- Kombinationsverpackungen (Kunststoff) (siehe Unterabschnitt 6.1.4.19) und

<sup>3)</sup> Siehe ISO-Norm 2248.

- e) zusammengesetzte Verpackungen mit Innenverpackungen aus Kunststoff, ausgenommen Säcke und Beutel aus Kunststoff für feste Stoffe oder Gegenstände.

Werden die Prüfmuster auf diese Weise konditioniert, ist die Konditionierung nach Absatz 6.1.5.2.3 nicht erforderlich. Die Prüfflüssigkeiten müssen, wenn notwendig, durch Zusatz von Frostschutzmitteln, in flüssigem Zustand gehalten werden.

- 6.1.5.3.3** Verpackungen mit abnehmbarem Deckel für flüssige Stoffe dürfen erst 24 Stunden nach dem Befüllen und Verschliessen der Fallprüfung unterzogen werden, um einem möglichen Nachlassen der Dichtungsspannung Rechnung zu tragen.

**6.1.5.3.4** Aufprallplatte:

Die Aufprallplatte muss eine nicht federnde und horizontale Oberfläche besitzen und

- fest eingebaut und ausreichend massiv sein, dass sie sich nicht verschieben kann,
- eben sein, wobei die Oberfläche frei von lokalen Mängeln sein muss, welche die Prüfergebnisse beeinflussen können,
- ausreichend starr sein, dass sie unter den Prüfbedingungen nicht verformbar ist und durch die Prüfungen nicht leicht beschädigt werden kann, und
- ausreichend gross sein, um sicherzustellen, dass das zu prüfende Versandstück vollständig auf die Oberfläche fällt.

**6.1.5.3.5** Fallhöhe:

Für feste Stoffe und flüssige Stoffe, wenn die Prüfung mit dem zu befördernden festen oder flüssigen Stoff oder mit einem anderen Stoff, der im Wesentlichen dieselben physikalischen Eigenschaften hat, durchgeführt wird:

Verpackungsgruppe I	Verpackungsgruppe II	Verpackungsgruppe III
1,8 m	1,2 m	0,8 m

Für flüssige Stoffe in Einzelverpackungen und für Innenverpackungen von zusammengesetzten Verpackungen, wenn die Prüfung mit Wasser durchgeführt wird:

**Bem.** Der Begriff Wasser umfasst Wasser/Frostschutzmittel-Lösungen mit einer relativen Dichte von mindestens 0,95 für die Prüfung bei -18 °C.

- a) wenn der zu befördernde Stoff eine relative Dichte von höchstens 1,2 hat:

Verpackungsgruppe I	Verpackungsgruppe II	Verpackungsgruppe III
1,8 m	1,2 m	0,8 m

- b) wenn der zu befördernde Stoff eine relative Dichte von mehr als 1,2 hat, ist die Fallhöhe auf Grund der relativen Dichte (d) des zu befördernden Stoffes, aufgerundet auf die erste Dezimalstelle, wie folgt zu berechnen:

Verpackungsgruppe I	Verpackungsgruppe II	Verpackungsgruppe III
$d \times 1,5$ (m)	$d \times 1,0$ (m)	$d \times 0,67$ (m)

- c) für Feinstblechverpackungen zur Beförderung von Stoffen mit einer Viskosität bei 23 °C von mehr als 200 mm<sup>2</sup>/s, die gemäss Unterabschnitt 6.1.3.1 a) (ii) mit dem Symbol «RID/ADR» gekennzeichnet sind (dies entspricht einer Auslaufzeit von 30 Sekunden aus einem Normbecher mit einer Auslaufdüse von 6 mm Bohrung nach ISO-Norm 2431:1993),

- (i) für zu befördernde Stoffe, deren relative Dichte 1,2 nicht überschreitet:

Verpackungsgruppe II	Verpackungsgruppe III
0,6 m	0,4 m

- (ii) für zu befördernde Stoffe, deren relative Dichte 1,2 überschreitet, ist die Fallhöhe auf Grund der relativen Dichte (d) des zu befördernden Stoffes, aufgerundet auf die erste Dezimalstelle, wie folgt zu berechnen:

Verpackungsgruppe II	Verpackungsgruppe III
$d \times 0,5$ (m)	$d \times 0,33$ (m)

**6.1.5.3.6** Kriterien für das Bestehen der Prüfung:

**6.1.5.3.6.1** Jede Verpackung mit flüssigem Inhalt muss dicht sein, nachdem der Ausgleich zwischen dem inneren und dem äusseren Druck hergestellt worden ist; für Innenverpackungen von zusammengesetzten Verpackungen oder Kombinationsverpackungen (Glas, Porzellan, Steinzeug), die gemäss Unterabschnitt 6.1.3.1 a) (ii) mit dem Symbol «RID/ADR» gekennzeichnet sind, ist dieser Druckausgleich jedoch nicht notwendig.

**6.1.5.3.6.2** Wenn eine Verpackung für feste Stoffe einer Fallprüfung unterzogen wurde und dabei mit dem Oberteil auf die Aufprallplatte aufgetroffen ist, hat das Prüfmuster die Prüfung bestanden, wenn der Inhalt durch eine Innenverpackung oder ein Innengefäss (z. B. Kunststoff sack) vollständig zurückgehalten wird, auch wenn der Verschluss unter Aufrechterhaltung seiner Rückhaltefunktion nicht mehr staubdicht ist.

**6.1.5.3.6.3** Die Verpackung oder die Aussenverpackung von Kombinationsverpackungen oder zusammengesetzten Verpackungen darf keine Beschädigungen aufweisen, welche die Sicherheit während der Beförderung beeinträchtigen können. Innengefässe, Innenverpackungen oder Gegenstände müssen vollständig in der Aussenverpackung verbleiben, und aus dem (den) Innengefäss(en) oder der (den) Innenverpackung(en) darf kein Füllgut austreten.

**6.1.5.3.6.4** Weder die äussere Lage eines Sackes noch eine Aussenverpackung darf eine Beschädigung aufweisen, welche die Sicherheit der Beförderung beeinträchtigen kann.

**6.1.5.3.6.5** Ein geringfügiges Austreten des Füllgutes aus dem Verschluss (den Verschlüssen) beim Aufprall gilt nicht als Versagen der Verpackung, vorausgesetzt, es tritt kein weiteres Füllgut aus.

**6.1.5.3.6.6** Bei Verpackungen für Güter der Klasse 1 ist kein Riss erlaubt, der das Austreten von losen explosiven Stoffen oder Gegenständen mit Explosivstoff aus der Aussenverpackung ermöglichen könnte.

**6.1.5.4** **Dichtheitsprüfung**

Die Dichtheitsprüfung ist bei allen Verpackungsbauarten durchzuführen, die zur Aufnahme von flüssigen Stoffen bestimmt sind; sie ist jedoch nicht erforderlich für

- Innenverpackungen von zusammengesetzten Verpackungen;
- Innengefässe von Kombinationsverpackungen (Glas, Porzellan oder Steinzeug), die gemäss Unterabschnitt 6.1.3.1 a) (ii) mit dem Symbol «RID/ADR» gekennzeichnet sind;
- Feinstblechverpackungen, die gemäss Unterabschnitt 6.1.3.1 a) (ii) mit dem Symbol «RID/ADR» gekennzeichnet sind und die zur Aufnahme von Stoffen bestimmt sind, deren Viskosität bei 23 °C mehr als 200 mm<sup>2</sup>/s beträgt.

**6.1.5.4.1** Zahl der Prüfmuster: Drei Prüfmuster je Bauart und Hersteller.

**6.1.5.4.2** Besondere Vorbereitung der Prüfmuster für die Prüfung:

Verschlüsse mit einer Lüftungseinrichtung sind entweder durch ähnliche Verschlüsse ohne Lüftungseinrichtung zu ersetzen oder die Lüftungseinrichtungen sind dicht zu verschliessen.

**6.1.5.4.3** Prüfverfahren und anzuwendender Prüfdruck:

Die Verpackungen einschliesslich ihrer Verschlüsse müssen, während sie einem inneren Luftdruck ausgesetzt sind, fünf Minuten lang unter Wasser getaucht werden; die Tauchmethode darf die Prüfergebnisse nicht beeinflussen.

Folgender Luftdruck (Überdruck) ist anzuwenden:

Verpackungsgruppe I	Verpackungsgruppe II	Verpackungsgruppe III
mindestens 30 kPa (0,3 bar)	mindestens 20 kPa (0,2 bar)	mindestens 20 kPa (0,2 bar)

Andere Verfahren dürfen angewendet werden, wenn sie mindestens gleich wirksam sind.

**6.1.5.4.4** Kriterium für das Bestehen der Prüfung:

Es darf keine Undichtheit festgestellt werden.

**6.1.5.5** **Innendruckprüfung (hydraulisch)**

**6.1.5.5.1** Zu prüfende Verpackungen:

Die hydraulische Innendruckprüfung ist bei allen Verpackungsbauarten aus Metall, Kunststoff und bei allen Kombinationsverpackungen, die zur Aufnahme von flüssigen Stoffen bestimmt sind, durchzuführen. Diese Prüfung ist nicht erforderlich für

- Innenverpackungen von zusammengesetzten Verpackungen;

- Innengefässe von Kombinationsverpackungen (Glas, Porzellan oder Steinzeug), die gemäss Unterabschnitt 6.1.3.1 a) (ii) mit dem Symbol «RID/ADR» gekennzeichnet sind;
- Feinstblechverpackungen, die gemäss Unterabschnitt 6.1.3.1 a) (ii) mit dem Symbol «RID/ADR» gekennzeichnet sind und zur Aufnahme von Stoffen bestimmt sind, deren Viskosität bei 23 °C mehr als 200 mm<sup>2</sup>/s beträgt.

**6.1.5.5.2** Zahl der Prüfmuster: Drei Prüfmuster je Bauart und Hersteller.

**6.1.5.5.3** Besondere Vorbereitung der Verpackungen für die Prüfung:

Verschlüsse mit Lüftungseinrichtung sind durch Verschlüsse ohne Lüftungseinrichtung zu ersetzen oder die Lüftungseinrichtung ist dicht zu verschliessen.

**6.1.5.5.4** Prüfverfahren und anzuwendender Prüfdruck:

Verpackungen aus Metall und Kombinationsverpackungen (Glas, Porzellan oder Steinzeug), einschliesslich ihrer Verschlüsse, sind dem Prüfdruck für die Dauer von 5 Minuten auszusetzen. Verpackungen aus Kunststoff und Kombinationsverpackungen (Kunststoff), einschliesslich ihrer Verschlüsse, sind dem Prüfdruck für die Dauer von 30 Minuten auszusetzen. Dieser Druck ist derjenige, der gemäss Unterabschnitt 6.1.3.1 d) im Kennzeichen anzugeben ist. Die Art des Abstützens der Verpackung darf die Prüfungsergebnisse nicht verfälschen. Der Druck muss kontinuierlich und gleichmässig aufgebracht werden; er muss während der gesamten Prüfdauer konstant gehalten werden. Der anzuwendende hydraulische Überdruck, der nach einer der folgenden Methoden bestimmt wird, darf nicht weniger betragen als:

- a) der gemessene Gesamtüberdruck in der Verpackung (d. h. Dampfdruck des flüssigen Stoffes und Partialdruck von Luft oder sonstigen inerten Gasen, vermindert um 100 kPa) bei 55 °C, multipliziert mit einem Sicherheitsfaktor von 1,5; der Bestimmung dieses Gesamtüberdrucks ist ein maximaler Füllungsgrad nach Unterabschnitt 4.1.1.4 und eine Fülltemperatur von 15 °C zugrunde zu legen, oder
- b) das um 100 kPa verminderte 1,75fache des Dampfdruckes des zu befördernden flüssigen Stoffes bei 50 °C, mindestens jedoch mit einem Prüfdruck von 100 kPa, oder
- c) das um 100 kPa verminderte 1,5fache des Dampfdruckes des zu befördernden flüssigen Stoffes bei 55 °C, mindestens jedoch mit einem Prüfdruck von 100 kPa.

**6.1.5.5.5** Zusätzlich müssen Verpackungen, die zur Aufnahme von flüssigen Stoffen der Verpackungsgruppe I bestimmt sind, für die Dauer von 5 oder 30 Minuten mit einem Mindestprüfdruck von 250 kPa (Überdruck) geprüft werden; die Dauer ist abhängig von dem Werkstoff, aus dem die Verpackung hergestellt ist.

**6.1.5.5.6** Kriterium für das Bestehen der Prüfung:

Keine Verpackung darf undicht werden.

### **6.1.5.6 Stapeldruckprüfung**

Die Stapeldruckprüfung ist bei allen Verpackungsarten mit Ausnahme der Säcke und nicht stapelbaren Kombinationsverpackungen (Glas, Porzellan oder Steinzeug), die gemäss Unterabschnitt 6.1.3.1 a) (ii) mit dem Symbol «RID/ADR» gekennzeichnet sind, durchzuführen.

**6.1.5.6.1** Zahl der Prüfmuster: Drei Prüfmuster je Bauart und Hersteller.

**6.1.5.6.2** Prüfverfahren:

Das Prüfmuster muss einer Kraft ausgesetzt werden, die auf die Fläche der oberen Seite des Prüfmusters wirkt und die der Gesamtmasse gleicher Versandstücke entspricht, die während der Beförderung darauf gestapelt werden könnten; enthält das Prüfmuster einen flüssigen Stoff, dessen relative Dichte sich von der Dichte des zu befördernden flüssigen Stoffes unterscheidet, so ist die Kraft in Abhängigkeit des letztgenannten flüssigen Stoffes zu berechnen. Die Höhe des Stapels einschliesslich des Prüfmusters muss mindestens 3 Meter betragen. Die Prüfdauer beträgt 24 Stunden, ausgenommen sind Fässer und Kanister aus Kunststoff und Kombinationsverpackungen 6HH1 und 6HH2 für flüssige Stoffe, die der Stapeldruckprüfung für eine Dauer von 28 Tagen bei einer Temperatur von mindestens 40 °C ausgesetzt werden müssen.

Bei der Prüfung nach Absatz 6.1.5.2.5 empfiehlt es sich, das Originalfüllgut zu verwenden. Bei der Prüfung nach Absatz 6.1.5.2.6 ist die Stapeldruckprüfung mit einer Standardflüssigkeit durchzuführen.

**6.1.5.6.3** Kriterien für das Bestehen der Prüfung:

Kein Prüfmuster darf undicht werden. Bei Kombinationsverpackungen und zusammengesetzten Verpackungen darf aus den Innengefässen oder -verpackungen kein Füllgut austreten. Kein Prüfmuster darf Beschädigungen aufweisen, welche die Sicherheit der Beförderung beeinträchtigen können, oder Verformungen zeigen, die seine Festigkeit mindern oder Instabilität in Stapeln von Versandstücken verursachen können. Kunststoffverpackungen müssen vor der Beurteilung des Ergebnisses auf Raumtemperatur abgekühlt werden.

**6.1.5.7 Zusatzprüfung auf Permeation für Fässer und Kanister aus Kunststoff nach Unterabschnitt 6.1.4.8 sowie für Kombinationsverpackungen (Kunststoff) – mit Ausnahme von Verpackungen 6HA1 – nach Unterabschnitt 6.1.4.19 zur Beförderung von flüssigen Stoffen mit einem Flammpunkt  $\leq 60$  °C**

Bei Verpackungen aus Polyethylen ist diese Prüfung nur dann durchzuführen, wenn sie für Benzen, Toluol, Xylen sowie Mischungen und Zubereitungen mit diesen Stoffen zugelassen werden sollen.

**6.1.5.7.1** Zahl der Prüfmuster: Drei Verpackungen je Bauart und Hersteller.

**6.1.5.7.2** Besondere Vorbereitung der Prüfmuster für die Prüfung:

Die Prüfmuster sind entweder nach Absatz 6.1.5.2.5 mit dem Originalfüllgut oder bei Verpackungen aus Polyethylen nach Absatz 6.1.5.2.6 mit der Standardflüssigkeit «Kohlenwasserstoffgemisch (White Spirit)» vorzulagern.

**6.1.5.7.3** Prüfverfahren:

Die mit dem Stoff, für den die Verpackungen zugelassen werden sollen, gefüllten Prüfmuster werden vor und nach einer 28-tägigen weiteren Lagerung bei 23 °C und 50 % relativer Luftfeuchtigkeit gewogen. Bei Verpackungen aus Polyethylen darf die Prüfung anstelle von Benzen, Toluol oder Xylen mit der Standardflüssigkeit «Kohlenwasserstoffgemisch (White Spirit)» durchgeführt werden.

**6.1.5.7.4** Kriterium für das Bestehen der Prüfung:

Die Permeation darf  $0,008 \frac{\text{g}}{\text{l} \cdot \text{h}}$  nicht überschreiten.

**6.1.5.8 Prüfbericht**

**6.1.5.8.1** Über die Prüfung ist ein Prüfbericht zu erstellen, der mindestens folgende Angaben enthält und der den Benutzern der Verpackung zur Verfügung stehen muss:

1. Name und Adresse der Prüfeinrichtung;
2. Name und Adresse des Antragstellers (soweit erforderlich);
3. eine nur einmal vergebene Prüfbericht-Kennnummer;
4. Datum des Prüfberichts;
5. Hersteller der Verpackung;
6. Beschreibung der Verpackungsbauart (z. B. Abmessungen, Werkstoffe, Verschlüsse, Wanddicke usw.) einschliesslich des Herstellungsverfahrens (z. B. Blasformverfahren), gegebenenfalls mit Zeichnung(en) und/oder Foto(s);
7. maximaler Fassungsraum;
8. charakteristische Merkmale des Prüfinhalts, z. B. Viskosität und relative Dichte bei flüssigen Stoffen und Teilchengrösse bei festen Stoffen. Für Verpackungen aus Kunststoff, die der Innendruckprüfung des Unterabschnitts 6.1.5.5 unterliegen, die Temperatur des verwendeten Wassers;
9. Beschreibung der Prüfung und Prüfergebnisse;
10. der Prüfbericht muss mit Namen und Funktionsbezeichnung des Unterzeichners unterschrieben sein.

**6.1.5.8.2** Der Prüfbericht muss Erklärungen enthalten, dass die versandfertige Verpackung in Übereinstimmung mit den anwendbaren Vorschriften dieses Abschnitts geprüft worden ist und dass dieser Prüfbericht bei Anwendung anderer Verpackungsmethoden oder bei Verwendung anderer Verpackungsbestandteile ungültig werden kann. Eine Ausfertigung des Prüfberichts ist der zuständigen Behörde zur Verfügung zu stellen.

**6.1.6 Standardflüssigkeiten für den Nachweis der chemischen Verträglichkeit von Verpackungen, einschliesslich Grosspackmitteln (IBC), aus Polyethylen nach Absatz 6.1.5.2.6 bzw. 6.5.6.3.5**

**6.1.6.1** Folgende Standardflüssigkeiten werden für diesen Kunststoff verwendet:

- a) **Netzmittellösung** für auf Polyethylen stark spannungsrisssauslösend wirkende Stoffe, insbesondere für alle netzmittelhaltigen Lösungen und Zubereitungen.

Verwendet wird

entweder eine 1 %ige wässrige Lösung eines Alkylbenzensulfonats

oder eine 5 %ige wässrige Lösung eines Nonylphenoethoxylats, die vor der erstmaligen Verwendung für die Prüfungen mindestens 14 Tage bei 40 °C vorgelagert wurde.

Die Oberflächenspannung dieser Lösung muss bei 23 °C 31 bis 35 mN/m betragen.

Für die Durchführung der Stapeldruckprüfung wird eine relative Dichte von mindestens 1,2 zugrunde gelegt.

Ist die ausreichende chemische Verträglichkeit mit Netzmittellösung nachgewiesen, so ist keine Verträglichkeitsprüfung mit Essigsäure erforderlich.

Für Füllgüter, die auf Polyethylen stärker spannungsrisauslösend als Netzmittellösung wirken, darf die ausreichende chemische Verträglichkeit nach einer dreiwöchigen Vorlagerung bei 40 °C nach Absatz 6.1.5.2.6, aber mit Originalfüllgut, nachgewiesen werden.

- b) **Essigsäure** für auf Polyethylen spannungsrisauslösend wirkende Stoffe und Zubereitungen, insbesondere für Monocarbonsäuren und einwertige Alkohole.

Verwendet wird Essigsäure in Konzentrationen von 98 % bis 100 %.

Relative Dichte = 1,05.

Für die Durchführung der Stapeldruckprüfung wird eine relative Dichte von mindestens 1,1 zugrunde gelegt.

Für Füllgüter, die Polyethylen mehr als Essigsäure und bis höchstens 4 % Masseaufnahme anquellen, darf die ausreichende chemische Verträglichkeit nach einer dreiwöchigen Vorlagerung bei 40 °C nach Absatz 6.1.5.2.6, aber mit Originalfüllgut nachgewiesen werden.

- c) **n-Butylacetat / mit n-Butylacetat gesättigte Netzmittellösung** für Stoffe und Zubereitungen, welche Polyethylen bis zu etwa 4 % Masseaufnahme anquellen und gleichzeitig spannungsrisauslösende Wirkung zeigen, insbesondere für Pflanzenschutzmittel, Flüssigfarben und gewisse Ester.

Verwendet wird n-Butylacetat in einer Konzentration von 98 % bis 100 % für die Vorlagerung nach Absatz 6.1.5.2.6.

Verwendet wird für die Stapeldruckprüfung nach Unterabschnitt 6.1.5.6 eine Prüflüssigkeit aus mit 2 % n-Butylacetat versetzter 1 bis 10 %iger wässriger Netzmittellösung nach vorstehendem Buchstaben a).

Für die Durchführung der Stapeldruckprüfung wird eine relative Dichte von mindestens 1,0 zugrunde gelegt.

Für Füllgüter, die Polyethylen mehr als n-Butylacetat und bis höchstens 7,5 % Masseaufnahme anquellen, darf die ausreichende chemische Verträglichkeit nach einer dreiwöchigen Vorlagerung bei 40 °C nach Absatz 6.1.5.2.6, aber mit Originalfüllgut nachgewiesen werden.

- d) **Kohlenwasserstoffgemisch (White Spirit)** für auf Polyethylen quellend wirkende Stoffe und Zubereitungen, insbesondere für Kohlenwasserstoffe, gewisse Ester und Ketone.

Verwendet wird ein Kohlenwasserstoffgemisch mit einem Siedebereich von 160 °C bis 220 °C, einer relativen Dichte von 0,78 bis 0,80, einem Flammpunkt von mehr als 50 °C und einem Aromatengehalt von 16 % bis 21 %.

Für die Durchführung der Stapeldruckprüfung wird eine relative Dichte von mindestens 1,0 zugrunde gelegt.

Für Füllgüter, die Polyethylen um mehr als 7,5 % Masseaufnahme anquellen, darf die ausreichende chemische Verträglichkeit nach einer dreiwöchigen Vorlagerung bei 40 °C nach Absatz 6.1.5.2.6, aber mit Originalfüllgut nachgewiesen werden.

- e) **Salpetersäure** für alle Stoffe und Zubereitungen, die auf Polyethylen gleich oder geringer oxidierend einwirken oder die molare Masse abbauen als eine 55 %ige Salpetersäure.

Verwendet wird Salpetersäure in einer Konzentration von mindestens 55 %.

Für die Durchführung der Stapeldruckprüfung wird eine relative Dichte von mindestens 1,4 zugrunde gelegt.

Für Füllgüter, die stärker als 55 %ige Salpetersäure oxidieren oder die molare Masse abbauen, muss nach Absatz 6.1.5.2.5 verfahren werden.

Ausserdem ist in diesen Fällen die Verwendungsdauer unter Beachtung des Schädigungsgrades festzulegen (z. B. zwei Jahre bei Salpetersäure mit mindestens 55 %).

- f) **Wasser** für Stoffe, die Polyethylen nicht wie in den unter a) bis e) genannten Fällen angreifen, insbesondere für anorganische Säuren und Laugen, wässrige Salzlösungen, mehrwertige Alkohole, organische Stoffe in wässriger Lösung.

Für die Durchführung der Stapeldruckprüfung wird eine relative Dichte von mindestens 1,2 zugrunde gelegt.

Eine Bauartprüfung mit Wasser ist nicht erforderlich, wenn die entsprechende chemische Verträglichkeit mit Netzmittellösung oder Salpetersäure nachgewiesen wurde.



## Kapitel 6.2

### **Bau- und Prüfvorschriften für Druckgefässe, Druckgaspackungen, Gefässe, klein, mit Gas (Gaspatronen) und Brennstoffzellen-Kartuschen mit verflüssigtem entzündbarem Gas**

**Bem.** Druckgaspackungen, Gefässe, klein, mit Gas (Gaspatronen) und Brennstoffzellen-Kartuschen mit verflüssigtem entzündbarem Gas unterliegen nicht den Vorschriften der Abschnitte 6.2.1 bis 6.2.5.

#### **6.2.1 Allgemeine Vorschriften**

##### **6.2.1.1 Auslegung und Bau**

**6.2.1.1.1** Die Druckgefässe und deren Verschlüsse müssen so ausgelegt, hergestellt, geprüft und ausgerüstet sein, dass sie allen Beanspruchungen, einschliesslich Ermüdung, denen sie unter normalen Beförderungsbedingungen und bei normalem Gebrauch ausgesetzt sind, standhalten.

**6.2.1.1.2** (bleibt offen)

**6.2.1.1.3** Die Mindestwanddicke darf in keinem Fall geringer sein als die in den technischen Normen für die Auslegung und den Bau festgelegte Wanddicke.

**6.2.1.1.4** Für geschweisste Druckgefässe dürfen nur Metalle schweisbarer Qualität verwendet werden.

**6.2.1.1.5** Der Prüfdruck von Flaschen, Grossflaschen, Druckfässern und Flaschenbündeln muss der Verpackungsanweisung P 200 des Unterabschnitts 4.1.4.1 oder bei einer Chemikalie unter Druck der Verpackungsanweisung P 206 des Unterabschnitts 4.1.4.1 entsprechen. Der Prüfdruck für verschlossene Kryo-Behälter muss der Verpackungsanweisung P 203 des Unterabschnitts 4.1.4.1 entsprechen. Der Prüfdruck eines Metallhydrid-Speichersystems muss mit der Verpackungsanweisung P 205 des Unterabschnitts 4.1.4.1 übereinstimmen. Der Prüfdruck einer Flasche für ein adsorbiertes Gas muss mit der Verpackungsanweisung P 208 des Unterabschnitts 4.1.4.1 übereinstimmen.

**6.2.1.1.6** Druckgefässe, die in Bündeln zusammengefasst sind, müssen durch eine Tragkonstruktion verstärkt sein und als Einheit zusammengehalten werden. Die Druckgefässe müssen so gesichert sein, dass Bewegungen in Bezug auf die bauliche Gesamtanordnung und Bewegungen, die zu einer Konzentration schädlicher lokaler Spannungen führen, verhindert werden. Anordnungen von Rohrleitungen (z. B. Rohrleitungen, Ventile und Druckanzeiger) sind so auszulegen und zu bauen, dass sie vor Beschädigungen durch Stösse und vor Beanspruchungen, die unter normalen Beförderungsbedingungen auftreten, geschützt sind. Die Rohrleitungen müssen mindestens denselben Prüfdruck haben wie die Flaschen. Für verflüssigte giftige Gase muss jedes Druckgefäss ein Trennventil haben, um sicherzustellen, dass jedes Druckgefäss getrennt befüllt werden kann und während der Beförderung kein gegenseitiger Austausch des Inhalts der Druckgefässe auftreten kann.

**Bem.** Verflüssigte giftige Gase haben den Klassifizierungscode 2T, 2TF, 2TC, 2TO, 2TFC oder 2TOC.

**6.2.1.1.7** Berührungen zwischen verschiedenen Metallen, die zu Beschädigungen durch galvanische Reaktion führen können, müssen vermieden werden.

##### **6.2.1.1.8 Zusätzliche Vorschriften für den Bau von verschlossenen Kryo-Behältern für tiefgekühlt verflüssigte Gase**

**6.2.1.1.8.1** Für jedes Druckgefäss müssen die mechanischen Eigenschaften des verwendeten Metalls, einschliesslich Kerbschlagzähigkeit und Biegekoeffizient, nachgewiesen werden.

**Bem.** Bezüglich der Kerbschlagzähigkeit enthält der Unterabschnitt 6.8.5.3 Einzelheiten für Prüfanforderungen, die verwendet werden dürfen.

**6.2.1.1.8.2** Die Druckgefässe müssen wärmeisoliert sein. Die Wärmeisolierung ist durch eine Ummantelung vor Stössen zu schützen. Ist der Raum zwischen Druckgefäss und Ummantelung luftentleert (Vakuumisolierung), muss die Ummantelung so ausgelegt sein, dass sie einem äusseren Druck von mindestens 100 kPa (1 bar), in Übereinstimmung mit einem anerkannten technischen Regelwerk oder einem rechnerischen kritischen Verformungsdruck von mindestens 200 kPa (2 bar) Überdruck berechnet, ohne bleibende Verformung standhält. Wenn die Ummantelung gasdicht verschlossen ist (z. B. bei Vakuumisolierung), muss durch eine Einrichtung verhindert werden, dass bei ungenügender Gasdichtheit des Druckgefässes oder dessen Ausrüstungsteilen in der Isolierschicht ein gefährlicher Druck entsteht. Die Einrichtung muss das Eindringen von Feuchtigkeit in die Isolierung verhindern.

**6.2.1.1.8.3** Verschlossene Kryo-Behälter, die für die Beförderung tiefgekühlt verflüssigter Gase mit einem Siedepunkt unter  $-182\text{ °C}$  bei Atmosphärendruck ausgelegt sind, dürfen keine Werkstoffe enthalten, die mit Sauerstoff oder mit Sauerstoff angereicherter Atmosphäre in gefährlicher Weise reagieren können, wenn sich diese Werkstoffe in Teilen der Wärmeisolierung befinden, wo ein Risiko der Berührung mit Sauerstoff oder mit Sauerstoff angereicherter Flüssigkeit besteht.

**6.2.1.1.8.4** Verschlussene Kryo-Behälter müssen mit geeigneten Hebe- und Sicherungseinrichtungen ausgelegt und gebaut sein.

#### **6.2.1.1.9 Zusätzliche Vorschriften für den Bau von Druckgefässen für Acetylen**

Die Druckgefässe für UN 1001 Acetylen, gelöst, und UN 3374 Acetylen, lösungsmittelfrei, müssen mit einem gleichmässig verteilten porösen Material eines Typs gefüllt sein, der den Vorschriften und den Prüfungen entspricht, die durch eine von der zuständigen Behörde anerkannte Norm oder ein von der zuständigen Behörde anerkanntes Regelwerk festgelegt sind, wobei dieses poröse Material

- a) mit dem Druckgefäss verträglich ist und weder mit dem Acetylen noch im Falle der UN-Nummer 1001 mit dem Lösungsmittel schädliche oder gefährliche Verbindungen eingeht und
- b) geeignet sein muss, die Ausbreitung einer Zersetzung des Acetylens im porösen Material zu verhindern.

Im Falle der UN-Nummer 1001 muss das Lösungsmittel mit dem Druckgefäss verträglich sein.

#### **6.2.1.2 Werkstoffe**

**6.2.1.2.1** Werkstoffe für den Bau von Druckgefässen und ihren Verschlüssen, die direkt mit den gefährlichen Gütern in Berührung kommen, dürfen durch das zur Beförderung vorgesehene gefährliche Gut nicht angegriffen oder geschwächt werden und dürfen keine gefährliche Reaktion, wie z. B. Katalyse einer Reaktion oder Reaktion mit gefährlichen Gütern, verursachen.

**6.2.1.2.2** Druckgefässe und ihre Verschlüsse müssen aus Werkstoffen hergestellt sein, die in den technischen Normen für die Auslegung und den Bau und in der für die zur Beförderung in dem Druckgefäss vorgesehenen Stoffen anwendbaren Verpackungsanweisung festgelegt sind. Die Werkstoffe müssen, wie in den technischen Normen für die Auslegung und den Bau angegeben, unempfindlich gegen Sprödebruch und Spannungsrissskorrosion sein.

#### **6.2.1.3 Bedienungsausrüstung**

**6.2.1.3.1** Ventile, Rohrleitungen und andere unter Druck stehende Ausrüstungsteile mit Ausnahme von Druckentlastungseinrichtungen müssen so ausgelegt und gebaut sein, dass der Berstdruck mindestens dem 1,5fachen Prüfdruck des Druckgefässes entspricht.

**6.2.1.3.2** Die Bedienungsausrüstung muss so angeordnet oder ausgelegt sein, dass Schäden, die unter normalen Handhabungs- und Beförderungsbedingungen zu einem Freisetzen des Druckgefässinhalts führen könnten, verhindert werden. Die zu den Absperrventilen führende Sammelrohrleitung muss ausreichend flexibel sein, um die Ventile und die Rohrleitung gegen Abscheren und gegen Freisetzen des Druckgefässinhalts zu schützen. Die Befüllungs- und Entleerungsventile sowie alle Schutzkappen müssen gegen unbeabsichtigtes Öffnen gesichert werden können. Die Ventile müssen nach den Vorschriften des Unterabschnitts 4.1.6.8 geschützt sein.

**6.2.1.3.3** Druckgefässe, die nicht manuell bewegt oder gerollt werden können, müssen mit Einrichtungen versehen sein (Gleiteinrichtungen, Ösen, Haken), die eine sichere Handhabung mit mechanischen Fördermitteln gewährleisten und die so angebracht sind, dass sie weder eine Schwächung noch eine unzulässige Beanspruchung der Druckgefässe zur Folge haben.

**6.2.1.3.4** Einzelne Druckgefässe müssen gemäss Unterabschnitt 4.1.4.1 Verpackungsanweisung P 200 (2) oder P 205 oder gemäss den Absätzen 6.2.1.3.6.4 und 6.2.1.3.6.5 mit Druckentlastungseinrichtungen ausgerüstet sein. Die Druckentlastungseinrichtungen müssen so ausgelegt sein, dass keine Fremdstoffe eindringen und keine Gase austreten können und sich kein gefährlicher Überdruck bilden kann. Im eingebauten Zustand müssen die Druckentlastungseinrichtungen an horizontalen Druckgefässen, die mit einem Sammelrohr miteinander verbunden sind und die mit einem entzündbaren Gas gefüllt sind, so angeordnet sein, dass sie frei in die Luft abblasen können und unter normalen Beförderungsbedingungen eine Einwirkung des ausströmenden Gases auf das Druckgefäss selbst verhindert wird.

**6.2.1.3.5** Druckgefässe, die volumetrisch gefüllt werden, müssen mit einer Füllstandsanzeige versehen sein.

#### **6.2.1.3.6 Zusätzliche Vorschriften für verschlossene Kryo-Behälter**

**6.2.1.3.6.1** Jede Füll- und Entleerungsöffnung von verschlossenen Kryo-Behältern für die Beförderung tiefgekühlt verflüssigter entzündbarer Gase muss mit mindestens zwei hintereinanderliegenden und voneinander unabhängigen Verschlüssen ausgerüstet sein, wobei der erste eine Absperrvorrichtung und der zweite eine Kappe oder eine gleichwertige Einrichtung sein muss.

**6.2.1.3.6.2** Bei Rohrleitungsabschnitten, die beidseitig geschlossen werden können und in denen Flüssigkeit eingeschlossen sein kann, muss ein System zur selbsttätigen Druckentlastung vorgesehen sein, um einen übermässigen Druckaufbau innerhalb der Rohrleitung zu verhindern.

**6.2.1.3.6.3** Jeder Anschluss eines verschlossenen Kryo-Behälters muss eindeutig mit seiner Funktion (z. B. Dampfphase oder flüssige Phase) gekennzeichnet sein.

#### **6.2.1.3.6.4 Druckentlastungseinrichtungen**

**6.2.1.3.6.4.1** Verschlossene Kryo-Behälter müssen mit mindestens einer Druckentlastungseinrichtung ausgerüstet sein. Die Druckentlastungseinrichtung muss einem Typ entsprechen, der dynamischen Beanspruchungen, einschliesslich Flüssigkeitsschwall, standhält.

**6.2.1.3.6.4.2** Verschlossene Kryo-Behälter dürfen parallel zu der (den) federbelasteten Einrichtung(en) zusätzlich mit einer Berstscheibe versehen sein, um den Vorschriften des Absatzes 6.2.1.3.6.5 zu entsprechen.

**6.2.1.3.6.4.3** Die Anschlüsse für Druckentlastungseinrichtungen müssen ausreichend dimensioniert sein, damit die erforderliche Abblasmenge ungehindert zur Druckentlastungseinrichtung gelangen kann.

**6.2.1.3.6.4.4** Alle Einlassöffnungen der Druckentlastungseinrichtungen müssen sich bei maximalen Füllungsbedingungen in der Dampfphase des verschlossenen Kryo-Behälters befinden; die Einrichtungen sind so anzuordnen, dass der Dampf ungehindert entweichen kann.

#### **6.2.1.3.6.5 Abblasmenge und Einstellung der Druckentlastungseinrichtungen**

**Bem.** In Zusammenhang mit Druckentlastungseinrichtungen von verschlossenen Kryo-Behältern bedeutet höchstzulässiger Betriebsdruck der höchstzulässige effektive Überdruck im Scheitel des befüllten verschlossenen Kryo-Behälters im Betriebszustand, einschliesslich der höchste effektive Druck während des Füllens und Entleerens.

**6.2.1.3.6.5.1** Die Druckentlastungseinrichtungen müssen sich selbsttätig bei einem Druck öffnen, der nicht geringer sein darf als der höchstzulässige Betriebsdruck, und bei einem Druck von 110 % des höchstzulässigen Betriebsdrucks vollständig geöffnet sein. Sie müssen sich nach der Entlastung bei einem Druck wieder schliessen, der höchstens 10 % unter dem Ansprechdruck liegt, und bei allen niedrigeren Drücken geschlossen bleiben.

**6.2.1.3.6.5.2** Berstscheiben müssen so eingestellt sein, dass sie bei einem Nenndruck bersten, der entweder niedriger als der Prüfdruck oder niedriger als 150 % des höchstzulässigen Betriebsdrucks ist.

**6.2.1.3.6.5.3** Bei Verlust des Vakuums in einem vakuumisolierten verschlossenen Kryo-Behälter muss die Gesamtabblasmenge aller eingebauten Druckentlastungseinrichtungen ausreichend sein, damit der Druck (einschliesslich Druckanstieg) im verschlossenen Kryo-Behälter 120 % des höchstzulässigen Betriebsdrucks nicht übersteigt.

**6.2.1.3.6.5.4** Die erforderliche Abblasmenge der Druckentlastungseinrichtungen ist nach einem von der zuständigen Behörde anerkannten bewährten technischen Regelwerk zu berechnen<sup>1)</sup>.

#### **6.2.1.4 Zulassung von Druckgefässen**

**6.2.1.4.1** Die Übereinstimmung der Druckgefässe ist zum Zeitpunkt der Herstellung nach den Vorschriften der zuständigen Behörde festzustellen. Druckgefässe müssen von einer Prüfstelle kontrolliert, geprüft und zugelassen werden. Die technische Dokumentation muss vollständige Spezifikationen für die Auslegung und den Bau und eine vollständige Dokumentation der Herstellung und Prüfung umfassen.

**6.2.1.4.2** Das Qualitätssicherungsprogramm muss den Vorschriften der zuständigen Behörde entsprechen.

#### **6.2.1.5 Erstmalige Prüfung**

**6.2.1.5.1** Neue Druckgefässe mit Ausnahme von verschlossenen Kryo-Behältern und Metallhydrid-Speichersystemen sind während und nach der Herstellung Prüfungen gemäss den anwendbaren Auslegungsnormen zu unterziehen, die Folgendes umfassen:

An einer ausreichenden Anzahl von Druckgefässen:

- a) Prüfung der mechanischen Eigenschaften des Werkstoffs;
- b) Überprüfung der Mindestwanddicke;
- c) Überprüfung der Gleichmässigkeit des Werkstoffes innerhalb jeder Fertigungsreihe;
- d) Kontrolle der äusseren und inneren Beschaffenheit der Druckgefässe;
- e) Kontrolle des Halsgewindes;

---

<sup>1)</sup> Siehe zum Beispiel CGA-Veröffentlichungen S-1.2-2003 «Pressure Relief Device Standards – Part 2 – Cargo and Portable Tanks for Compressed Gases» (Normen für Druckentlastungseinrichtungen – Teil 2 – Frachttanks und ortsbewegliche Tanks für verdichtete Gase) und S-1.1-2003 «Pressure Relief Device Standards – Part 1 – Cylinders for Compressed Gases» (Normen für Druckentlastungseinrichtungen – Teil 1 – Flaschen für verdichtete Gase).

- f) Überprüfung auf Übereinstimmung mit der Auslegungsnorm.

An allen Druckgefässen:

- g) eine Flüssigkeitsdruckprüfung. Die Druckgefässe müssen die in der technischen Norm oder dem technischen Regelwerk für die Auslegung und den Bau festgelegten Akzeptanzkriterien erfüllen;  
**Bem.** Mit Zustimmung der zuständigen Behörde darf die Flüssigkeitsdruckprüfung durch eine Prüfung mit einem Gas ersetzt werden, sofern dieses Vorgehen nicht gefährlich ist.
- h) Kontrolle und Bewertung von Herstellungsfehlern und entweder Reparatur oder Unbrauchbarmachen des Druckgefässes. Bei geschweissten Druckgefässen ist der Qualität der Schweissnähte besondere Beachtung zu schenken;
- i) eine Kontrolle der Kennzeichen auf den Druckgefässen;
- j) an Druckgefässen für UN 1001 Acetylen, gelöst, und UN 3374 Acetylen, lösungsmittelfrei, ausserdem eine Kontrolle der richtigen Anbringung und der Beschaffenheit des porösen Materials sowie gegebenenfalls der Menge des Lösungsmittels.

- 6.2.1.5.2** An einer angemessenen Probe von verschlossenen Kryo-Behältern sind die in Absatz 6.2.1.5.1 a), b), d) und f) festgelegten Prüfungen durchzuführen. Darüber hinaus sind an einer Probe verschlossener Kryo-Behälter die Schweissnähte durch Röntgen-, Ultraschall- oder andere geeignete zerstörungsfreie Prüfmethoden gemäss der anwendbaren Norm für die Auslegung und den Bau zu kontrollieren. Diese Kontrolle der Schweissnähte findet keine Anwendung auf die Ummantelung.

Darüber hinaus sind alle verschlossenen Kryo-Behälter den in Absatz 6.2.1.5.1 g), h) und i) festgelegten erstmaligen Prüfungen sowie nach dem Zusammenbau einer Dichtheitsprüfung und einer Prüfung der genügenden Funktion der Bedienungsausrüstung zu unterziehen.

- 6.2.1.5.3** Bei Metallhydrid-Speichersystemen muss überprüft werden, ob die in Absatz 6.2.1.5.1 a), b), c), d), e) (sofern anwendbar), f), g), h) und i) festgelegten Prüfungen an einem angemessenen Prüfmuster der im Metallhydrid-Speichersystem verwendeten Gefässe durchgeführt wurden. Darüber hinaus müssen an einem angemessenen Prüfmuster von Metallhydrid-Speichersystemen die in Absatz 6.2.1.5.1 c) und f) und, sofern anwendbar, in Absatz 6.2.1.5.1 e) vorgeschriebenen Prüfungen und die Prüfung der äusseren Beschaffenheit des Metallhydrid-Speichersystems durchgeführt werden.

Ausserdem müssen alle Metallhydrid-Speichersysteme den in Absatz 6.2.1.5.1 h) und i) festgelegten erstmaligen Prüfungen sowie einer Dichtheitsprüfung und einer Prüfung der zufrieden stellenden Funktion ihrer Bedienungseinrichtung unterzogen werden.

## **6.2.1.6 Wiederkehrende Prüfung**

- 6.2.1.6.1** Nachfüllbare Druckgefässe mit Ausnahme von Kryo-Behältern sind durch eine von der zuständigen Behörde anerkannten Stelle nach folgenden Vorschriften wiederkehrenden Prüfungen zu unterziehen:

- a) Prüfung der äusseren Beschaffenheit des Druckgefässes und Überprüfung der Ausrüstung und der äusseren Kennzeichen;
- b) Prüfung der inneren Beschaffenheit des Druckgefässes (z. B. innere Prüfung, Überprüfung der Mindestwanddicke);
- c) Überprüfung der Gewinde, sofern Anzeichen von Korrosion vorliegen oder sofern die Ausrüstungsteile entfernt werden;
- d) Flüssigkeitsdruckprüfung und gegebenenfalls Prüfung der Werkstoffbeschaffenheit durch geeignete Prüfverfahren;
- e) Prüfung der Bedienungsausrüstung, anderer Zubehörteile und Druckentlastungseinrichtungen bei der Wiederinbetriebnahme.

- Bem.**
1. Mit Zustimmung der zuständigen Behörde darf die Flüssigkeitsdruckprüfung durch eine Prüfung mit einem Gas ersetzt werden, sofern dieses Vorgehen nicht gefährlich ist.
  2. Bei nahtlosen Flaschen und Grossflaschen aus Stahl dürfen die Prüfung des Absatzes 6.2.1.6.1 b) und die Flüssigkeitsdruckprüfung des Absatzes 6.2.1.6.1 d) durch ein Verfahren entsprechend der Norm ISO 16148:2016 «Gasflaschen – Wiederbefüllbare nahtlose Gasflaschen und Grossflaschen aus Stahl – Schallemissionsprüfung und nachfolgende Ultraschallprüfung für die wiederkehrende Inspektion und Prüfung» ersetzt werden.
  3. Die Prüfung des Absatzes 6.2.1.6.1 b) und die Flüssigkeitsdruckprüfung des Absatzes 6.2.1.6.1 d) dürfen durch eine Ultraschalluntersuchung ersetzt werden, die für nahtlose Flaschen aus Aluminiumlegierung in Übereinstimmung mit der Norm ISO 10461:2005 + A1:2006 und für nahtlose Flaschen aus Stahl in Übereinstimmung mit der Norm ISO 6406:2005 durchgeführt wird.
  4. Hinsichtlich der Häufigkeit der wiederkehrenden Prüfungen siehe Unterabschnitt 4.1.4.1 Verpackungsanweisung P 200 oder bei einer Chemikalie unter Druck Verpackungsanweisung P 206.

**6.2.1.6.2** Bei Druckgefässen, die für die Beförderung von UN 1001 Acetylen, gelöst, und UN 3374 Acetylen, lö-  
sungsmittelfrei, vorgesehen sind, sind nur die in Absatz 6.2.1.6.1 a), c) und e) festgelegten Untersuchun-  
gen vorzunehmen. Darüber hinaus ist der Zustand des porösen Materials (z. B. Risse, oberer Freiraum,  
Lockerung, Zusammensinken) zu untersuchen.

**6.2.1.6.3** Druckentlastungseinrichtungen von verschlossenen Kryo-Behältern müssen wiederkehrenden Prüfungen  
unterzogen werden.

**6.2.1.7 Anforderungen an Hersteller**

**6.2.1.7.1** Der Hersteller muss technisch in der Lage sein und über sämtliche geeignete Mittel verfügen, die zu einer  
zufrieden stellenden Herstellung von Druckgefässen erforderlich sind; hierzu benötigt er insbesondere ent-  
sprechend qualifiziertes Personal

- a) zur Überwachung des gesamten Herstellungsprozesses,
- b) zur Ausführung von Werkstoffverbindungen und
- c) zur Durchführung der entsprechenden Prüfungen.

**6.2.1.7.2** Die Bewertung der Eignung des Herstellers ist in allen Fällen von einer von der zuständigen Behörde des  
Zulassungslandes anerkannten Prüfstelle durchzuführen.

**6.2.1.8 Anforderungen an Prüfstellen**

**6.2.1.8.1** Prüfstellen müssen ausreichend Unabhängigkeit von Herstellerbetrieben und fachliche Kompetenz für die  
vorgeschriebene Durchführung der Prüfungen und Zulassungen aufweisen.

**6.2.2 Vorschriften für UN-Druckgefässe**

Zusätzlich zu den allgemeinen Vorschriften des Abschnitts 6.2.1 müssen UN-Druckgefässe den Vorschrif-  
ten dieses Abschnitts, soweit anwendbar, einschliesslich der Normen entsprechen. Die Herstellung von  
neuen Druckgefässen oder Bedienungsausrüstungen entsprechend einer in den Unterabschnitten 6.2.2.1  
und 6.2.2.3 aufgeführten Norm ist nach dem in der rechten Spalte der Tabellen angegebenen Datum nicht  
mehr zugelassen.

- Bem.**
- 1. UN-Druckgefässe und Bedienungsausrüstungen, die nach Normen gebaut wurden, die zum  
Zeitpunkt der Herstellung anwendbar waren, dürfen unter Vorbehalt der Vorschriften für die  
wiederkehrende Prüfung des ADR weiterverwendet werden.
  - 2. Wenn EN ISO-Fassungen der nachfolgenden ISO-Normen zur Verfügung stehen, dürfen diese  
verwendet werden, um die Vorschriften der Unterabschnitte 6.2.2.1, 6.2.2.2, 6.2.2.3 und 6.2.2.4  
zu erfüllen.

**6.2.2.1 Auslegung, Bau und erstmalige Prüfung**

**6.2.2.1.1** Für die Auslegung, den Bau und die erstmalige Prüfung von UN-Flaschen gelten folgenden Normen, mit  
der Ausnahme, dass die Prüfvorschriften in Zusammenhang mit dem System für die Konformitätsbewertung  
und Zulassung dem Unterabschnitt 6.2.2.5 entsprechen müssen:

Referenz	Titel	für die Herstel- lung an- wendbar
ISO 9809-1:1999	Gasflaschen – Wiederbefüllbare nahtlose Flaschen aus Stahl – Gestaltung, Konstruktion und Prüfung – Teil 1: Flaschen aus vergü- tetem Stahl mit einer Zugfestigkeit von weniger als 1100 MPa <b>Bem.</b> Die Bemerkung bezüglich des Faktors F in Abschnitt 7.3 dieser Norm gilt nicht für UN-Flaschen.	bis zum 31. Dezem- ber 2018
ISO 9809-1:2010	Gasflaschen – Wiederbefüllbare nahtlose Gasflaschen aus Stahl – Gestaltung, Konstruktion und Prüfung – Teil 1: Flaschen aus vergü- tetem Stahl mit einer Zugfestigkeit kleiner als 1100 MPa	bis auf Weiteres
ISO 9809-2:2000	Gasflaschen – Wiederbefüllbare nahtlose Flaschen aus Stahl – Gestaltung, Konstruktion und Prüfung – Teil 2: Normalgeglühte und angelassene Flaschen mit einer Zugfestigkeit grösser oder gleich 1100 MPa	bis zum 31. Dezem- ber 2018
ISO 9809-2:2010	Gasflaschen – Wiederbefüllbare nahtlose Gasflaschen aus Stahl – Gestaltung, Konstruktion und Prüfung – Teil 2: Flaschen aus vergü- tetem Stahl mit einer Zugfestigkeit grösser oder gleich 1100 MPa	bis auf Weiteres
ISO 9809-3:2000	Gasflaschen – Wiederbefüllbare nahtlose Flaschen aus Stahl – Gestaltung, Konstruktion und Prüfung – Teil 3: Normalisierte Fla- schen aus Stahl	bis zum 31. Dezem- ber 2018



Referenz	Titel	für die Herstellung anwendbar
ISO 9809-3:2010	Gasflaschen – Wiederbefüllbare nahtlose Gasflaschen aus Stahl – Gestaltung, Konstruktion und Prüfung – Teil 3: Flaschen aus normalem Stahl	bis auf Weiteres
ISO 9809-4:2014	Gasflaschen – Wiederbefüllbare, nahtlose Gasflaschen aus Stahl – Gestaltung, Konstruktion und Prüfung – Teil 4: Flaschen aus Edelstahl mit einer Zugfestigkeit von weniger als 1 100 MPa	bis auf Weiteres
ISO 7866:1999	Gasflaschen – Wiederbefüllbare nahtlose Flaschen aus Aluminiumlegierung – Gestaltung, Konstruktion und Prüfung <b>Bem.</b> Die Bemerkung bezüglich des Faktors F in Abschnitt 7.2 dieser Norm gilt nicht für UN-Flaschen. Die Aluminiumlegierung 6351A-T6 oder gleichwertige Legierungen sind nicht zugelassen.	bis zum 31. Dezember 2020
ISO 7866:2012 + Cor 1:2014	Gasflaschen – Wiederbefüllbare nahtlose Gasflaschen aus Aluminiumlegierungen – Auslegung, Bau und Prüfung <b>Bem.</b> Die Aluminiumlegierung 6351A oder gleichwertige Legierungen dürfen nicht verwendet werden.	bis auf Weiteres
ISO 4706:2008	Nachfüllbare, geschweisste Stahlgasflaschen – Prüfdruck bis 60 bar	bis auf Weiteres
ISO 18172-1:2007	Gasflaschen – Wiederbefüllbare, geschweisste Flaschen aus nichtrostendem Stahl – Teil 1: bis zu einem Prüfdruck von 60 bar	bis auf Weiteres
ISO 20703:2006	Gasflaschen – Wiederbefüllbare geschweisste Gasflaschen aus Aluminium und Aluminiumlegierungen – Gestaltung, Konstruktion und Prüfung	bis auf Weiteres
ISO 11118:1999	Gasflaschen – Metallene Einwegflaschen – Festlegungen und Prüfverfahren	bis zum 31. Dezember 2020
ISO 11118:2015	Gasflaschen – Metallene Einwegflaschen – Festlegungen und Prüfverfahren	bis auf Weiteres
ISO 11119-1:2002	Gasflaschen aus Verbundwerkstoffen – Festlegungen und Prüfverfahren – Teil 1: Umfangsgewickelte Gasflaschen aus Verbundwerkstoffen	bis zum 31. Dezember 2020
ISO 11119-1:2012	Gasflaschen – Wiederbefüllbare Flaschen und Grossflaschen aus Verbundwerkstoffen – Auslegung, Bau und Prüfungen – Teil 1: Umfangsumwickelte faserverstärkte Flaschen und Grossflaschen aus Verbundwerkstoffen bis 450 l	bis auf Weiteres
ISO 11119-2:2002	Gasflaschen aus Verbundwerkstoffen – Festlegungen und Prüfverfahren – Teil 2: Vollumwickelte, faserverstärkte Gasflaschen aus Verbundwerkstoffen mit lasttragenden metallischen Linern	bis zum 31. Dezember 2020
ISO 11119-2:2012 + Amd 1:2014	Gasflaschen – Wiederbefüllbare Gasflaschen und Grossflaschen aus Verbundwerkstoffen – Auslegung, Bau und Prüfung – Teil 2: Vollumwickelte, faserverstärkte Gasflaschen und Grossflaschen bis 450 l aus Verbundwerkstoffen mit lasttragenden metallischen Linern	bis auf Weiteres
ISO 11119-3:2002	Gasflaschen aus Verbundwerkstoffen – Festlegungen und Prüfverfahren – Teil 3: Volumenumwickelte, faserverstärkte Gasflaschen aus Verbundwerkstoffen mit nicht metallischen Linern und nicht lasttragenden Linern	bis zum 31. Dezember 2020
ISO 11119-3:2013	Gasflaschen – Wiederbefüllbare Gasflaschen und Grossflaschen aus Verbundwerkstoffen – Auslegung, Bau und Prüfung – Teil 3: Vollumwickelte, faserverstärkte Gasflaschen und Grossflaschen bis 450 l aus Verbundwerkstoffen mit nicht lasttragenden metallischen oder nicht metallischen Linern	bis auf Weiteres

- Bem.**
1. In den Normen, auf die oben verwiesen wird, müssen Flaschen aus Verbundwerkstoffen für eine Auslegungslebensdauer von mindestens 15 Jahren ausgelegt sein.
  2. Flaschen aus Verbundwerkstoffen mit einer Auslegungslebensdauer von mehr als 15 Jahren dürfen 15 Jahre nach dem Datum der Herstellung nicht mehr befüllt werden, es sei denn, das Baumuster wurde erfolgreich einem Betriebsdauer-Prüfprogramm unterzogen. Das Programm muss Teil der ursprünglichen Baumusterzulassung sein und muss Prüfungen festlegen, mit denen nachgewiesen wird, dass die entsprechend hergestellten Flaschen bis zum Ende ihrer Auslegungslebensdauer sicher bleiben. Das Betriebsdauer-Prüfprogramm und die Ergebnisse müssen von der zuständigen Behörde des Zulassungslandes, die für die ursprüngliche Zulassung des Baumusters der Flasche verantwortlich war, zugelassen sein. Die Betriebsdauer einer Flasche aus Verbundwerkstoffen darf nicht über ihre ursprüngliche Auslegungslebensdauer hinaus verlängert werden.



**6.2.2.1.2** Für die Auslegung, den Bau und die erstmalige Prüfung von UN-Grossflaschen gilt folgende Norm, mit der Ausnahme, dass die Prüfvorschriften in Zusammenhang mit dem System für die Konformitätsbewertung und Zulassung dem Unterabschnitt 6.2.2.5 entsprechen müssen:

Referenz	Titel	für die Herstellung anwendbar
ISO 11120:1999	Ortsbewegliche Gasflaschen – Nahtlose wiederbefüllbare Grossflaschen aus Stahl für den Transport verdichteter Gase mit einem Fassungsraum zwischen 150 l und 3000 l – Gestaltung, Konstruktion und Prüfung <b>Bem.</b> Die Bemerkung bezüglich des Faktors F in Abschnitt 7.1 dieser Norm gilt nicht für UN-Grossflaschen.	bis zum 31. Dezember 2022
ISO 11120:2015	Gasflaschen – Wiederbefüllbare nahtlose Grossflaschen aus Stahl mit einem Fassungsraum zwischen 150 Liter und 3000 Liter – Auslegung, Bau und Prüfung	bis auf Weiteres
ISO 11119-1:2012	Gasflaschen – Wiederbefüllbare Flaschen und Grossflaschen aus Verbundwerkstoffen – Auslegung, Bau und Prüfungen – Teil 1: Umfangsumwickelte faserverstärkte Flaschen und Grossflaschen aus Verbundwerkstoffen bis 450 l	bis auf Weiteres
ISO 11119-2:2012 + Amd 1:2014	Gasflaschen – Wiederbefüllbare Gasflaschen und Grossflaschen aus Verbundwerkstoffen – Auslegung, Bau und Prüfung – Teil 2: Vollumwickelte, faserverstärkte Gasflaschen und Grossflaschen bis 450 l aus Verbundwerkstoffen mit lasttragenden metallischen Linern	bis auf Weiteres
ISO 11119-3:2013	Gasflaschen – Wiederbefüllbare Gasflaschen und Grossflaschen aus Verbundwerkstoffen – Auslegung, Bau und Prüfung – Teil 3: Vollumwickelte, faserverstärkte Gasflaschen und Grossflaschen bis 450 l aus Verbundwerkstoffen mit nicht lasttragenden metallischen oder nicht metallischen Linern	bis auf Weiteres
ISO 11515:2013	Gasflaschen – Wiederbefüllbare verstärkte Flaschen mit einer Kapazität zwischen 450 l und 3000 l – Gestaltung, Konstruktion und Prüfung	bis auf Weiteres

- Bem.**
1. In den oben in Bezug genommenen Normen müssen die Grossflaschen aus Verbundwerkstoffen für eine Auslegungslebensdauer von mindestens 15 Jahren ausgelegt sein.
  2. Grossflaschen aus Verbundwerkstoffen mit einer Auslegungslebensdauer von mehr als 15 Jahren dürfen 15 Jahre nach dem Datum der Herstellung nicht mehr befüllt werden, es sei denn, das Baumuster wurde erfolgreich einem Betriebsdauer-Prüfprogramm unterzogen. Das Programm muss Teil der ursprünglichen Baumusterzulassung sein und muss Prüfungen festlegen, mit denen nachgewiesen wird, dass die entsprechend hergestellten Grossflaschen bis zum Ende ihrer Auslegungslebensdauer sicher bleiben. Das Betriebsdauer-Prüfprogramm und die Ergebnisse müssen von der zuständigen Behörde des Zulassungslandes, die für die ursprüngliche Zulassung des Baumusters der Grossflasche verantwortlich war, zugelassen sein. Die Betriebsdauer einer Grossflasche aus Verbundwerkstoffen darf nicht über ihre ursprüngliche Auslegungslebensdauer hinaus verlängert werden.

**6.2.2.1.3** Für die Auslegung, den Bau und die erstmalige Prüfung von UN-Acetylen-Flaschen gelten folgende Normen, mit der Ausnahme, dass die Prüfvorschriften in Zusammenhang mit dem System für die Konformitätsbewertung und Zulassung dem Unterabschnitt 6.2.2.5 entsprechen müssen:

Für die Flaschenwand:

Referenz	Titel	für die Herstellung anwendbar
ISO 9809-1:1999	Gasflaschen – Wiederbefüllbare nahtlose Flaschen aus Stahl – Gestaltung, Konstruktion und Prüfung – Teil 1: Flaschen aus vergütetem Stahl mit einer Zugfestigkeit von weniger als 1100 MPa <b>Bem.</b> Die Bemerkung bezüglich des Faktors F in Abschnitt 7.3 dieser Norm gilt nicht für UN-Flaschen.	bis zum 31. Dezember 2018
ISO 9809-1:2010	Gasflaschen – Wiederbefüllbare nahtlose Gasflaschen aus Stahl – Gestaltung, Konstruktion und Prüfung – Teil 1: Flaschen aus vergütetem Stahl mit einer Zugfestigkeit kleiner als 1100 MPa	bis auf Weiteres
ISO 9809-3:2000	Gasflaschen – Wiederbefüllbare nahtlose Flaschen aus Stahl – Gestaltung, Konstruktion und Prüfung – Teil 3: Normalisierte Flaschen aus Stahl	bis zum 31. Dezember 2018

Referenz	Titel	für die Herstellung anwendbar
ISO 9809-3:2010	Gasflaschen – Wiederbefüllbare nahtlose Flaschen aus Stahl – Gestaltung, Konstruktion und Prüfung – Teil 3: Flaschen aus normalem Stahl	bis auf Weiteres

Für das poröse Material in der Flasche:

Referenz	Titel	für die Herstellung anwendbar
ISO 3807-1:2000	Acetylen-Flaschen – Grundanforderungen – Teil 1: Flaschen ohne Schmelzsicherungen	bis zum 31. Dezember 2020
ISO 3807-2:2000	Acetylen-Flaschen – Grundanforderungen – Teil 2: Flaschen mit Schmelzsicherungen	bis zum 31. Dezember 2020
ISO 3807:2013	Gasflaschen – Acetylenflaschen – Grundlegende Anforderungen und Baumusterprüfung	bis auf Weiteres

- 6.2.2.1.4** Für die Auslegung, den Bau und die erstmalige Prüfung von UN-Kryo-Behältern gilt folgende Norm, mit der Ausnahme, dass die Prüfvorschriften in Zusammenhang mit dem System für die Konformitätsbewertung und Zulassung dem Unterabschnitt 6.2.2.5 entsprechen müssen:

Referenz	Titel	für die Herstellung anwendbar
ISO 21029-1:2004	Kryo-Behälter – Ortsbewegliche vakuumisolierte Behälter mit einem Fassungsraum bis zu 1000 Liter – Teil 1: Gestaltung, Herstellung und Prüfung	bis auf Weiteres

- 6.2.2.1.5** Für die Auslegung, den Bau und die erstmalige Prüfung von UN-Metallhydrid-Speichersystemen gilt folgende Norm, mit der Ausnahme, dass die Prüfvorschriften in Zusammenhang mit dem System für die Konformitätsbewertung und Zulassung dem Unterabschnitt 6.2.2.5 entsprechen müssen:

Referenz	Titel	für die Herstellung anwendbar
ISO 16111:2008	Ortsbewegliche Gasspeichereinrichtungen – In reversiblen Metallhydriden absorbierter Wasserstoff	bis auf Weiteres

- 6.2.2.1.6** Für die Auslegung, den Bau und die erstmalige Prüfung von UN-Flaschenbündeln gilt folgende Norm. Jede Flasche eines UN-Flaschenbündels muss eine UN-Flasche sein, die den Vorschriften des Abschnitts 6.2.2 entspricht. Die Prüfvorschriften in Zusammenhang mit dem System für die Konformitätsbewertung und Zulassung von UN-Flaschenbündeln müssen dem Unterabschnitt 6.2.2.5 entsprechen.

Referenz	Titel	für die Herstellung anwendbar
ISO 10961:2010	Gasflaschen – Flaschenbündel – Auslegung, Herstellung, Prüfung und Inspektion	bis auf Weiteres

**Bem.** Das Auswechseln einer oder mehrerer Flaschen desselben Typs, einschliesslich desselben Prüfdrucks, in einem bestehenden UN-Flaschenbündel erfordert keine erneute Zertifizierung des bestehenden Bündels.

- 6.2.2.1.7** Für die Auslegung, den Bau und die erstmalige Prüfung von UN-Flaschen für adsorbierte Gase gelten folgende Normen mit der Ausnahme, dass die Prüfvorschriften in Zusammenhang mit dem System für die Konformitätsbewertung und Zulassung dem Unterabschnitt 6.2.2.5 entsprechen müssen.

Referenz	Titel	für die Herstellung anwendbar
ISO 11513:2011	Gasflaschen – Wiederbefüllbare geschweisste Stahlflaschen, die Adsorptionsmaterial zur Gasverpackung unterhalb des atmosphärischen Drucks beinhalten – Auslegung, Bau und Prüfung	bis auf Weiteres
ISO 9809-1:2010	Gasflaschen – Wiederbefüllbare nahtlose Gasflaschen aus Stahl – Gestaltung, Konstruktion und Prüfung – Teil 1: Flaschen aus vergütetem Stahl mit einer Zugfestigkeit kleiner als 1100 MPa	bis auf Weiteres

- 6.2.2.1.8** Für die Auslegung, den Bau und die erstmalige Prüfung von UN-Druckfässern gelten die folgenden Normen mit der Ausnahme, dass die Prüfvorschriften in Zusammenhang mit dem System für die Konformitätsbewertung und der Zulassung dem Unterabschnitt 6.2.2.5 entsprechen müssen.

Referenz	Titel	für die Herstellung anwendbar
ISO 21172-1:2015	Gasflaschen – Geschweisste Druckfässer aus Stahl mit einem Fassungsraum von bis zu 3000 l zur Beförderung von Gasen – Teil 1: Fassungsraum bis 1000 l <b>Bem.</b> Ungeachtet des Abschnitts 6.3.3.4 dieser Norm dürfen geschweisste Gas-Druckfässer aus Stahl mit nach innen gewölbten Böden für die Beförderung ätzender Stoffe verwendet werden, vorausgesetzt, alle Vorschriften des ADR werden erfüllt.	bis auf Weiteres
ISO 4706:2008	Gasflaschen – Nachfüllbare, geschweisste Stahlgasflaschen – Prüfdruck bis 60 bar	bis auf Weiteres
ISO 18172-1:2007	Gasflaschen – Wiederbefüllbare, geschweisste Flaschen aus nichtrostendem Stahl – Teil 1: bis zu einem Prüfdruck von 60 bar	bis auf Weiteres

### 6.2.2.2 Werkstoffe

Zusätzlich zu den in den Normen für die Auslegung und den Bau von Druckgefäßen enthaltenen Werkstoffvorschriften und den in der anwendbaren Verpackungsanweisung für das (die) zu befördernde(n) Gas(e) (z. B. Unterabschnitt 4.1.4.1 Verpackungsanweisung P 200 oder P 205) festgelegten Einschränkungen gelten folgende Normen für die Werkstoffverträglichkeit:

ISO 11114-1:2012	Gasflaschen – Verträglichkeit von Werkstoffen für Gasflaschen und Ventile mit den in Berührung kommenden Gasen – Teil 1: Metallene Werkstoffe
ISO 11114-2:2013	Gasflaschen – Verträglichkeit von Flaschen- und Ventilwerkstoffen mit den in Berührung kommenden Gasen – Teil 2: Nichtmetallische Werkstoffe

### 6.2.2.3 Bedienungsausrüstung

Für die Verschlüsse und deren Schutz gelten folgende Normen:

Referenz	Titel	für die Herstellung anwendbar
ISO 11117:1998	Gasflaschen – Ventilschutzkappen und Ventilschutzvorrichtungen für Gasflaschen in industriellem und medizinischem Einsatz – Gestaltung, Konstruktion und Prüfungen	bis zum 31. Dezember 2014
ISO 11117:2008 + Cor 1:2009	Gasflaschen – Ventilschutzkappen und Ventilschutzkörbe – Auslegung, Bau und Prüfungen	bis auf Weiteres
ISO 10297:1999	Ortsbewegliche Gasflaschen – Ventile für wiederbefüllbare Gasflaschen – Spezifikation und Typprüfung	bis zum 31. Dezember 2008
ISO 10297:2006	Ortsbewegliche Gasflaschen – Flaschenventile – Spezifikation und Typprüfung	bis zum 31. Dezember 2020
ISO 10297:2014	Gasflaschen – Flaschenventile – Spezifikation und Baumusterprüfungen	bis auf Weiteres

Referenz	Titel	für die Herstellung anwendbar
ISO 13340:2001	Ortsbewegliche Gasflaschen – Flaschenventile für Einwegflaschen – Spezifikation und Typprüfung	bis zum 31. Dezember 2020
ISO 14246:2014	Gasflaschen – Flaschenventile – Herstellungsprüfungen und -überprüfungen	bis auf Weiteres
ISO 17871:2015	Gasflaschen – Schnellöffnungs-Flaschenventile – Spezifikation und Baumusterprüfung	bis auf Weiteres

Für UN-Metallhydrid-Speichersysteme gelten die in der folgenden Norm festgelegten Vorschriften für die Verschlüsse und deren Schutz:

Referenz	Titel	für die Herstellung anwendbar
ISO 16111:2008	Ortsbewegliche Gasspeichereinrichtungen – In reversiblen Metallhydriden absorbiertes Wasserstoff	bis auf Weiteres

#### 6.2.2.4 Wiederkehrende Prüfung

Für die wiederkehrende Prüfung von UN-Flaschen und ihren Verschlüssen gelten folgende Normen:

Referenz	Titel	anwendbar
ISO 6406:2005	Nahtlose Gasflaschen aus Stahl – Wiederkehrende Prüfung	bis auf Weiteres
ISO 10460:2005	Gasflaschen – Geschweisste Gasflaschen aus Kohlenstoffstahl – Wiederkehrende Prüfung <b>Bem.</b> Die in Absatz 12.1 dieser Norm beschriebene Reparatur von Schweissnähten ist nicht zugelassen. Die in Absatz 12.2 beschriebenen Reparaturen erfordern die Genehmigung durch die zuständige Behörde, welche die Stelle für die wiederkehrende Prüfung in Übereinstimmung mit Unterabschnitt 6.2.2.6 zugelassen hat.	bis auf Weiteres
ISO 10461:2005 + A1:2006	Nahtlose Gasflaschen aus Aluminiumlegierung – Wiederkehrende Prüfung	bis auf Weiteres
ISO 10462:2005	Gasflaschen – Ortsbewegliche Flaschen für gelöstes Acetylen – Wiederkehrende Prüfung und Instandhaltung	bis zum 31. Dezember 2018
ISO 10462:2013	Gasflaschen – Acetylenflaschen – Wiederkehrende Inspektion und Wartung	bis auf Weiteres
ISO 11513:2011	Gasflaschen – Wiederbefüllbare geschweisste Stahlflaschen, die Adsorptionsmaterial zur Gasverpackung unterhalb des atmosphärischen Drucks beinhalten – Auslegung, Bau und Prüfung	bis auf Weiteres
ISO 11623:2002	Ortsbewegliche Gasflaschen – Wiederkehrende Prüfung von Gasflaschen aus Verbundwerkstoffen	bis zum 31. Dezember 2020
ISO 11623:2015	Gasflaschen – Verbundbauweise (Composite-Bauweise) – Wiederkehrende Inspektion und Prüfung	bis auf Weiteres
ISO 22434:2006	Ortsbewegliche Gasflaschen – Prüfung und Wartung von Flaschenventilen <b>Bem.</b> Diese Vorschriften dürfen auch zu einem anderen Zeitpunkt als dem der wiederkehrenden Prüfung von UN-Flaschen erfüllt werden.	bis auf Weiteres

Für die wiederkehrende Prüfung von UN-Metallhydrid-Speichersystemen gilt folgende Norm:

Referenz	Titel	anwendbar
ISO 16111:2008	Ortsbewegliche Gasspeichereinrichtungen – In reversiblen Metallhydriden absorbiertes Wasserstoff	bis auf Weiteres

## **6.2.2.5 System für die Konformitätsbewertung und Zulassung für die Herstellung von Druckgefässen**

### **6.2.2.5.1 Begriffsbestimmungen**

In diesem Unterabschnitt bedeutet:

*Baumuster:* Ein durch eine besondere Druckgefässnorm festgelegtes Druckgefässbaumuster.

*System für die Konformitätsbewertung:* Ein System für die Zulassung eines Herstellers durch die zuständige Behörde, welches die Zulassung des Druckgefässbaumusters, die Zulassung des Qualitätssicherungssystems des Herstellers und die Zulassung der Prüfstellen umfasst.

*Überprüfen:* Durch Untersuchung oder Vorlage objektiver Nachweise bestätigen, dass die festgelegten Anforderungen erfüllt worden sind.

### **6.2.2.5.2 Allgemeine Vorschriften**

#### **Zuständige Behörde**

**6.2.2.5.2.1** Die zuständige Behörde, die das Druckgefäss zulässt, muss das System für die Konformitätsbewertung zulassen, um sicherzustellen, dass die Druckgefässe den Vorschriften des ADR entsprechen. In den Fällen, in denen die zuständige Behörde, die ein Druckgefäss zulässt, nicht die zuständige Behörde des Herstellungslandes ist, müssen die Kennzeichen des Zulassungslandes und des Herstellungslandes in den Kennzeichen des Druckgefässes angegeben sein (siehe Unterabschnitte 6.2.2.7 und 6.2.2.8).

Die zuständige Behörde des Zulassungslandes muss der entsprechenden Behörde des Verwendungslandes auf Anforderung Nachweise für die Erfüllung dieses Systems für die Konformitätsbewertung vorlegen.

**6.2.2.5.2.2** Die zuständige Behörde darf ihre Aufgaben in diesem System für die Konformitätsbewertung ganz oder teilweise delegieren.

**6.2.2.5.2.3** Die zuständige Behörde muss sicherstellen, dass eine aktuelle Liste über die zugelassenen Prüfstellen und deren Kennzeichen sowie über die zugelassenen Hersteller und deren Kennzeichen zur Verfügung steht.

#### **Prüfstelle**

**6.2.2.5.2.4** Die Prüfstelle muss von der zuständigen Behörde für die Prüfung von Druckgefässen zugelassen sein und:

- a) über ein in einer Organisationsstruktur eingebundenes, geeignetes, geschultes, sachkundiges und erfahrenes Personal verfügen, das seine technischen Aufgaben in zufrieden stellender Weise ausüben kann;
- b) Zugang zu geeigneten und hinreichenden Einrichtungen und Ausrüstungen haben;
- c) in unabhängiger Art und Weise arbeiten und frei von Einflüssen sein, die sie daran hindern könnten;
- d) geschäftliche Verschwiegenheit über die unternehmerischen und eigentumsrechtlich geschützten Tätigkeiten des Herstellers und anderer Stellen bewahren;
- e) eine klare Trennung zwischen den eigentlichen Aufgaben als Prüfstelle und den damit nicht zusammenhängenden Aufgaben einhalten;
- f) ein dokumentiertes Qualitätssicherungssystem betreiben;
- g) sicherstellen, dass die in der entsprechenden Druckgefässnorm und im ADR festgelegten Prüfungen durchgeführt werden, und
- h) ein wirksames und geeignetes Berichts- und Aufzeichnungssystem in Übereinstimmung mit Absatz 6.2.2.5.6 unterhalten.

**6.2.2.5.2.5** Um die Übereinstimmung mit der entsprechenden Druckgefässnorm zu überprüfen, muss die Prüfstelle Baumusterzulassungen, Prüfungen der Druckgefässproduktion durchführen und Bescheinigungen ausstellen (siehe Absätze 6.2.2.5.4 und 6.2.2.5.5).

#### **Hersteller**

**6.2.2.5.2.6** Der Hersteller muss

- a) ein dokumentiertes Qualitätssicherungssystem gemäss Absatz 6.2.2.5.3 betreiben;
- b) Baumusterzulassungen gemäss Absatz 6.2.2.5.4 beantragen;
- c) eine Prüfstelle aus dem von der zuständigen Behörde des Zulassungslandes aufgestellten Verzeichnis der zugelassenen Prüfstellen auswählen und
- d) Aufzeichnungen gemäss Absatz 6.2.2.5.6 aufbewahren.

## **Prüflabor**

### **6.2.2.5.2.7** Das Prüflabor muss

- a) über genügend, in einer Organisationsstruktur eingebundenes Personal mit ausreichender Kompetenz und Erfahrung verfügen und
- b) über geeignete und hinreichende Einrichtungen und Ausrüstungen verfügen, um die in der Herstellungsnorm vorgeschriebenen Prüfungen zur Zufriedenheit der Prüfstelle durchzuführen.

### **6.2.2.5.3 Qualitätssicherungssystem des Herstellers**

#### **6.2.2.5.3.1** Das Qualitätssicherungssystem muss alle Elemente, Anforderungen und Vorschriften umfassen, die vom Hersteller angewendet werden. Es muss auf eine systematische und ordentliche Weise in Form schriftlich niedergelegter Grundsätze, Verfahren und Anweisungen dokumentiert werden.

Der Inhalt muss insbesondere geeignete Beschreibungen umfassen über:

- a) die Organisationsstruktur und Verantwortlichkeiten des Personals hinsichtlich der Auslegung und der Produktqualität;
- b) die bei der Auslegung der Druckgefäße verwendeten Techniken, Prozesse und Verfahren für die Auslegungskontrolle und -überprüfung;
- c) die entsprechenden Anweisungen, die für die Herstellung der Druckgefäße, die Qualitätskontrolle, die Qualitätssicherung und die Arbeitsabläufe verwendet werden;
- d) Qualitätsaufzeichnungen, wie Kontrollberichte, Prüf- und Kalibrierungsdaten;
- e) Überprüfungen durch die Geschäftsleitung in Folge der Nachprüfungen (Audits) gemäss Absatz 6.2.2.5.3.2, um die erfolgreiche Wirkungsweise des Qualitätssicherungssystems sicherzustellen;
- f) das Verfahren, das beschreibt, wie Kundenanforderungen erfüllt werden;
- g) das Verfahren für die Kontrolle der Dokumente und deren Überarbeitung;
- h) die Mittel für die Kontrolle nicht konformer Druckgefäße, von Zukaufteilen, Zwischenprodukten und Fertigteilen und
- i) Schulungsprogramme und Qualifizierungsverfahren für das betroffene Personal.

#### **6.2.2.5.3.2** Nachprüfung (Audit) des Qualitätssicherungssystems

Das Qualitätssicherungssystem ist erstmalig zu bewerten, um festzustellen, ob es die Anforderungen des Absatzes 6.2.2.5.3.1 zur Zufriedenheit der zuständigen Behörde erfüllt.

Der Hersteller ist über die Ergebnisse der Nachprüfung in Kenntnis zu setzen. Die Mitteilung muss die Schlussfolgerungen der Nachprüfung und eventuell erforderliche Korrekturmaßnahmen umfassen.

Wiederkehrende Nachprüfungen sind zur Zufriedenheit der zuständigen Behörde durchzuführen, um sicherzustellen, dass der Hersteller das Qualitätssicherungssystem aufrechterhält und anwendet. Berichte über die wiederkehrenden Nachprüfungen sind dem Hersteller zur Verfügung zu stellen.

#### **6.2.2.5.3.3** Aufrechterhaltung des Qualitätssicherungssystems

Der Hersteller muss das Qualitätssicherungssystem in der zugelassenen Form so aufrechterhalten, dass es geeignet und effizient bleibt.

Der Hersteller hat die zuständige Behörde, die das Qualitätssicherungssystem zugelassen hat, über beabsichtigte Änderungen in Kenntnis zu setzen. Die vorgeschlagenen Änderungen sind zu bewerten, um festzustellen, ob das geänderte Qualitätssicherungssystem die Anforderungen des Absatzes 6.2.2.5.3.1 weiterhin erfüllt.

### **6.2.2.5.4 Zulassungsverfahren**

#### **Erstmalige Baumusterzulassung**

#### **6.2.2.5.4.1** Die erstmalige Baumusterzulassung muss aus einer Zulassung des Qualitätssicherungssystems des Herstellers und einer Zulassung der Auslegung des herzustellenden Druckgefäßes bestehen. Ein Antrag für eine erstmalige Baumusterzulassung muss den Anforderungen der Absätze 6.2.2.5.4.2 bis 6.2.2.5.4.6 und 6.2.2.5.4.9 entsprechen.

#### **6.2.2.5.4.2** Ein Hersteller, der beabsichtigt, Druckgefäße in Übereinstimmung mit einer Druckgefäßnorm und in Übereinstimmung mit dem ADR herzustellen, muss eine Baumusterzulassungsbescheinigung beantragen, erlangen und aufbewahren, die von der zuständigen Behörde des Zulassungslandes für mindestens ein Druckgefäßbaumuster nach dem in Absatz 6.2.2.5.4.9 angegebenen Verfahren ausgestellt wird. Diese Bescheinigung muss der zuständigen Behörde des Verwendungslandes auf Anfrage vorgelegt werden.



- 6.2.2.5.4.3** Für jede Produktionsstätte ist ein Antrag zu stellen, der Folgendes umfassen muss:
- a) den Namen und die offizielle Adresse des Herstellers und, falls der Antrag durch einen bevollmächtigten Vertreter vorgelegt wird, dessen Name und Adresse;
  - b) die Adresse der Produktionsstätte (sofern von der oben genannten abweichend);
  - c) den Namen und den Titel der für das Qualitätssicherungssystem verantwortlichen Person(en);
  - d) die Bezeichnung des Druckgefässes und der entsprechenden Druckgefässnorm;
  - e) Einzelheiten einer eventuellen Ablehnung der Zulassung eines ähnlichen Antrags durch eine andere zuständige Behörde;
  - f) den Namen der Prüfstelle für die Baumusterzulassung;
  - g) Dokumentation über die Produktionsstätte, wie unter Absatz 6.2.2.5.3.1 beschrieben, und
  - h) die für die Baumusterzulassung erforderliche technische Dokumentation, durch die die Überprüfung der Konformität der Druckgefässe mit den Vorschriften der entsprechenden Auslegungsnorm für Druckgefässe ermöglicht wird. Die technische Dokumentation muss die Auslegung und das Herstellungsverfahren abdecken und, sofern dies für die Bewertung erforderlich ist, mindestens Folgendes umfassen:
    - (i) Norm für die Auslegung des Druckgefässes sowie Zeichnungen über die Auslegung und die Herstellung, aus denen, soweit vorhanden, Einzelteile und Baueinheiten hervorgehen;
    - (ii) für das Verständnis der Zeichnungen und der für das Druckgefäss vorgesehenen Verwendung notwendige Beschreibungen und Erläuterungen;
    - (iii) ein Verzeichnis von Normen, die für die vollständige Festlegung des Herstellungsverfahrens notwendig sind;
    - (iv) Auslegungsberechnungen und Werkstoffspezifikationen und
    - (v) Prüfberichte der Baumusterzulassung, in denen die Ergebnisse der gemäss Absatz 6.2.2.5.4.9 durchgeführten Untersuchungen und Prüfungen beschrieben sind.
- 6.2.2.5.4.4** Es ist eine erste Nachprüfung (Audit) gemäss Absatz 6.2.2.5.3.2 zur Zufriedenheit der zuständigen Behörde durchzuführen.
- 6.2.2.5.4.5** Wird dem Hersteller die Zulassung versagt, muss die zuständige Behörde schriftliche detaillierte Gründe für eine derartige Ablehnung vorlegen.
- 6.2.2.5.4.6** Nach der Zulassung sind der zuständigen Behörde Änderungen an Informationen, die bezüglich der erstmaligen Zulassung gemäss Absatz 6.2.2.5.4.3 mitgeteilt wurden, vorzulegen.

#### **Nachfolgende Baumusterzulassungen**

- 6.2.2.5.4.7** Ein Antrag für eine nachfolgende Baumusterzulassung muss den Anforderungen der Absätze 6.2.2.5.4.8 und 6.2.2.5.4.9 entsprechen, vorausgesetzt, der Hersteller ist in Besitz einer erstmaligen Baumusterzulassung. In diesem Fall muss das Qualitätssicherungssystem des Herstellers gemäss Absatz 6.2.2.5.3 während der erstmaligen Baumusterzulassung zugelassen worden und für das neue Baumuster anwendbar sein.
- 6.2.2.5.4.8** Der Antrag muss umfassen:
- a) den Namen und die Adresse des Herstellers und, falls der Antrag durch einen autorisierten Vertreter vorgelegt wird, dessen Name und Adresse;
  - b) Einzelheiten einer eventuellen Ablehnung der Zulassung eines ähnlichen Antrags durch eine andere zuständige Behörde;
  - c) Nachweis, dass die erstmalige Baumusterzulassung erteilt worden ist, und
  - d) die in Absatz 6.2.2.5.4.3 h) beschriebene technische Dokumentation.

#### **Verfahren für die Baumusterzulassung**

- 6.2.2.5.4.9** Die Prüfstelle muss
- a) die technische Dokumentation untersuchen, um zu überprüfen, ob
    - (i) das Baumuster mit den anwendbaren Vorschriften der Norm übereinstimmt und
    - (ii) die Prototyp-Charge in Übereinstimmung mit der technischen Dokumentation hergestellt worden ist und für das Baumuster repräsentativ ist;
  - b) überprüfen, ob die Produktionskontrollen nach den Vorschriften des Absatzes 6.2.2.5.5 durchgeführt worden sind;
  - c) Druckgefässe aus einer Prototyp-Produktionscharge auswählen und die für die Baumusterzulassung erforderlichen Prüfungen dieser Druckgefässe beaufsichtigen;
  - d) die in der Druckgefässnorm festgelegten Untersuchungen und Prüfungen durchführen oder durchgeführt haben, um zu bestimmen, ob
    - (i) die Norm angewendet und erfüllt worden ist und
    - (ii) die vom Hersteller angewendeten Verfahren die Anforderungen der Norm erfüllen, und

- e) sicherstellen, dass die verschiedenen Baumusteruntersuchungen und -prüfungen korrekt und fachkundig durchgeführt werden.

Nachdem die Prototypprüfung mit zufrieden stellenden Ergebnissen durchgeführt worden ist und alle anwendbaren Anforderungen des Absatzes 6.2.2.5.4 erfüllt worden sind, ist eine Baumusterzulassungsbescheinigung auszustellen, die den Namen und die Adresse des Herstellers, die Ergebnisse und Schlussfolgerungen der Untersuchung und die notwendigen Erkennungsmerkmale des Baumusters umfassen muss.

Wird dem Hersteller eine Baumusterzulassung versagt, muss die zuständige Behörde schriftliche detaillierte Gründe für eine derartige Ablehnung vorlegen.

#### **6.2.2.5.4.10 Änderungen an zugelassenen Baumustern**

Der Hersteller muss

- a) entweder die ausstellende zuständige Behörde über Änderungen des zugelassenen Baumusters, sofern diese Änderungen nach den Definitionen der Druckgefässnorm keine neue Auslegung darstellen, in Kenntnis setzen,
- b) oder eine nachfolgende Baumusterzulassung anfordern, sofern diese Änderungen gemäss der anwendbaren Druckgefässnorm eine neue Auslegung darstellen. Diese Ergänzungszulassung ist in Form eines Nachtrags zur ursprünglichen Baumusterzulassungsbescheinigung auszustellen.

**6.2.2.5.4.11** Die zuständige Behörde muss den anderen zuständigen Behörden Informationen über die Baumusterzulassung, Änderungen der Zulassung und zurückgezogene Zulassungen auf Anfrage mitteilen.

#### **6.2.2.5.5 Produktionskontrolle und -bescheinigung**

##### **Allgemeine Vorschriften**

Die Kontrolle und Bescheinigung jedes Druckgefässes ist von einer Prüfstelle oder deren Vertreter durchzuführen. Die vom Hersteller für die Prüfung während der Produktion ausgewählte Prüfstelle darf von der für die Baumusterzulassungsprüfung herangezogenen Prüfstelle abweichen.

Sofern zur Zufriedenheit der Prüfstelle nachgewiesen werden kann, dass der Hersteller über geschulte und fachkundige, vom Herstellungsprozess unabhängige Kontrolleure verfügt, darf die Kontrolle durch diese Kontrolleure durchgeführt werden. In diesem Fall muss der Hersteller Aufzeichnungen über die Schulung der Kontrolleure aufbewahren.

Die Prüfstelle muss überprüfen, dass die Kontrollen des Herstellers und die an den Druckgefässen vorgenommenen Prüfungen vollständig der Norm und den Vorschriften des ADR entsprechen. Sollte in Verbindung mit dieser Prüfung eine Nichtübereinstimmung festgestellt werden, kann die Erlaubnis, Kontrollen von Kontrolleuren des Herstellers durchführen zu lassen, zurückgezogen werden.

Der Hersteller muss nach der Zulassung durch die Prüfstelle eine Erklärung über die Konformität mit dem bescheinigten Baumuster abgeben. Die Anbringung der Zertifizierungskennzeichen auf dem Druckgefäss gilt als Erklärung, dass das Druckgefäss den anwendbaren Druckgefässnormen und den Anforderungen dieses Konformitätsbewertungssystems und des ADR entspricht. Auf jedem zugelassenen Druckgefäss muss die Prüfstelle oder der von der Prüfstelle dazu beauftragte Hersteller die Druckgefässzulassungskennzeichen und das registrierte Kennzeichen der Prüfstelle anbringen.

Vor dem Befüllen der Druckgefässe ist eine von der Prüfstelle und dem Hersteller unterzeichnete Übereinstimmungsbescheinigung auszustellen.

#### **6.2.2.5.6 Aufzeichnungen**

Aufzeichnungen über die Baumusterzulassung und die Übereinstimmungsbescheinigung sind vom Hersteller und der Prüfstelle mindestens 20 Jahre aufzubewahren.

#### **6.2.2.6 Zulassungssystem für die wiederkehrende Prüfung von Druckgefässen**

##### **6.2.2.6.1 Begriffsbestimmung**

Für Zwecke dieses Unterabschnitts versteht man unter:

*Zulassungssystem*: Ein System für die Zulassung einer Stelle, welche die wiederkehrende Prüfung von Druckgefässen durchführt (nachstehend «Stelle für die wiederkehrende Prüfung» genannt), durch die zuständige Behörde, einschliesslich der Zulassung des Qualitätssicherungssystems dieser Stelle.

## **6.2.2.6.2 Allgemeine Vorschriften**

### **Zuständige Behörde**

- 6.2.2.6.2.1** Die zuständige Behörde hat ein Zulassungssystem aufzustellen, um sicherzustellen, dass die wiederkehrende Prüfung von Druckgefässen den Vorschriften des ADR entspricht. In den Fällen, in denen die zuständige Behörde, welche eine Stelle für die wiederkehrende Prüfung von Druckgefässen zulässt, nicht die zuständige Behörde des Landes ist, welches die Herstellung des Druckgefässes zulässt, muss das Kennzeichen des Zulassungslandes für die wiederkehrende Prüfung in den Druckgefässkennzeichen (siehe Unterabschnitt 6.2.2.7) angegeben werden.

Die zuständige Behörde des Zulassungslandes für die wiederkehrende Prüfung muss auf Anfrage den Nachweis für die Übereinstimmung mit diesem Zulassungssystem, einschliesslich der Aufzeichnungen der wiederkehrenden Prüfung, der zuständigen Behörde im Verwendungsland zur Verfügung stellen.

Die zuständige Behörde des Zulassungslandes kann die Zulassungsbescheinigung gemäss Absatz 6.2.2.6.4.1 auf Nachweis der Nichtübereinstimmung mit dem Zulassungssystem zurückziehen.

- 6.2.2.6.2.2** Die zuständige Behörde darf ihre Aufgaben in diesem Zulassungssystem ganz oder teilweise delegieren.
- 6.2.2.6.2.3** Die zuständige Behörde muss sicherstellen, dass ein aktuelles Verzeichnis der zugelassenen Stellen für die wiederkehrende Prüfung und ihrer Kennzeichen verfügbar ist.

### **Stellen für die wiederkehrende Prüfung**

- 6.2.2.6.2.4** Die Stelle für die wiederkehrende Prüfung muss von der zuständigen Behörde zugelassen sein und muss:
- a) über in einer Organisationsstruktur eingebundenes, geeignetes, geschultes, sachkundiges und erfahrenes Personal verfügen, das seine technischen Aufgaben in zufrieden stellender Weise ausüben kann;
  - b) Zugang zu geeigneten und hinreichenden Einrichtungen und Ausrüstungen haben;
  - c) in unabhängiger Art und Weise arbeiten und frei von Einflüssen sein, die sie daran hindern könnten;
  - d) geschäftliche Verschwiegenheit bewahren;
  - e) eine klare Trennung zwischen den eigentlichen Aufgaben der Stelle für die wiederkehrende Prüfung und den damit nicht zusammenhängenden Aufgaben einhalten;
  - f) ein dokumentiertes Qualitätssicherungssystem gemäss Absatz 6.2.2.6.3 betreiben;
  - g) eine Zulassung gemäss Absatz 6.2.2.6.4 beantragen;
  - h) sicherstellen, dass die wiederkehrenden Prüfungen in Übereinstimmung mit Absatz 6.2.2.6.5 durchgeführt werden, und
  - i) ein wirksames und geeignetes Berichts- und Aufzeichnungssystem in Übereinstimmung mit Absatz 6.2.2.6.6 unterhalten.

## **6.2.2.6.3 Qualitätssicherungssystem und Nachprüfung (Audit) der Stelle für die wiederkehrende Prüfung**

### **6.2.2.6.3.1 Qualitätssicherungssystem**

Das Qualitätssicherungssystem muss alle Elemente, Anforderungen und Vorschriften umfassen, die von der Stelle für die wiederkehrende Prüfung angewendet werden. Es muss auf eine systematische und ordentliche Weise in Form schriftlich niedergelegter Grundsätze, Verfahren und Anweisungen dokumentiert werden.

Das Qualitätssicherungssystem muss umfassen:

- a) eine Beschreibung der Organisationsstruktur und der Verantwortlichkeiten;
- b) die entsprechenden Anweisungen, die für die Prüfung, die Qualitätskontrolle, die Qualitätssicherung und die Arbeitsabläufe verwendet werden;
- c) Qualitätsaufzeichnungen, wie Prüfberichte, Prüf- und Kalibrierungsdaten und Bescheinigungen;
- d) Überprüfungen durch die Geschäftsleitung in Folge der Nachprüfungen gemäss Absatz 6.2.2.6.3.2, um die erfolgreiche Wirkungsweise des Qualitätssicherungssystems sicherzustellen;
- e) ein Verfahren für die Kontrolle der Dokumente und deren Überarbeitung;
- f) ein Mittel für die Kontrolle nicht konformer Druckgefässe und
- g) Schulungsprogramme und Qualifizierungsverfahren für das betroffene Personal.

#### **6.2.2.6.3.2 Nachprüfung (Audit)**

Die Stelle für die wiederkehrende Prüfung und ihr Qualitätssicherungssystem sind zu überprüfen, um festzustellen, ob sie die Anforderungen des ADR zur Zufriedenheit der zuständigen Behörde erfüllt.

Eine Nachprüfung ist als Teil des erstmaligen Zulassungsverfahrens (siehe Absatz 6.2.2.6.4.3) durchzuführen. Eine Nachprüfung kann als Teil des Verfahrens für die Änderung der Zulassung (siehe Absatz 6.2.2.6.4.6) erforderlich sein.

Wiederkehrende Nachprüfungen sind zur Zufriedenheit der zuständigen Behörde durchzuführen, um sicherzustellen, dass die Stelle für die wiederkehrende Prüfung den Vorschriften des ADR weiterhin entspricht.

Die Stelle für die wiederkehrende Prüfung ist über die Ergebnisse der Nachprüfung in Kenntnis zu setzen. Die Mitteilung muss die Schlussfolgerungen der Nachprüfung und eventuell erforderliche Korrekturmaßnahmen umfassen.

#### **6.2.2.6.3.3 Aufrechterhaltung des Qualitätssicherungssystems**

Die Stelle für die wiederkehrende Prüfung muss das Qualitätssicherungssystem in der zugelassenen Form so aufrechterhalten, dass es geeignet und effizient bleibt.

Die Stelle für die wiederkehrende Prüfung hat die zuständige Behörde, die das Qualitätssicherungssystem zugelassen hat, über beabsichtigte Änderungen in Übereinstimmung mit dem Verfahren für die Änderung einer Zulassung gemäß Absatz 6.2.2.6.4.6 in Kenntnis zu setzen.

#### **6.2.2.6.4 Zulassungsverfahren für Stellen für die wiederkehrende Prüfung**

##### **Erstmalige Zulassung**

##### **6.2.2.6.4.1** Eine Stelle, die beabsichtigt, wiederkehrende Prüfungen von Druckgefäßen in Übereinstimmung mit einer Druckgefäßnorm und in Übereinstimmung mit dem ADR durchzuführen, muss eine Zulassungsbescheinigung beantragen, erlangen und aufbewahren, die von der zuständigen Behörde ausgestellt wird.

Diese Bescheinigung muss der zuständigen Behörde eines Verwendungslandes auf Anfrage vorgelegt werden.

##### **6.2.2.6.4.2** Für jede Stelle für die wiederkehrende Prüfung ist ein Antrag zu stellen, der Folgendes umfassen muss:

- a) den Namen und die Adresse der Stelle für die wiederkehrende Prüfung und, falls der Antrag durch einen bevollmächtigten Vertreter vorgelegt wird, dessen Name und Adresse;
- b) die Adresse jeder Einrichtung, welche wiederkehrende Prüfungen durchführt;
- c) den Namen und den Titel der für das Qualitätssicherungssystem verantwortlichen Person(en);
- d) die Bezeichnung der Druckgefäße, der Prüfmethoden für die wiederkehrende Prüfung und der entsprechenden Druckgefäßnormen, die im Qualitätssicherungssystem berücksichtigt werden;
- e) Dokumentation über jede Einrichtung, die Ausrüstung und das in Absatz 6.2.2.6.3.1 beschriebene Qualitätssicherungssystem;
- f) die Qualifizierungs- und Schulungsaufzeichnungen des Personals für die wiederkehrende Prüfung und
- g) Einzelheiten einer eventuellen Ablehnung der Zulassung eines ähnlichen Antrags durch eine andere zuständige Behörde.

##### **6.2.2.6.4.3** Die zuständige Behörde muss:

- a) die Dokumentation untersuchen, um zu überprüfen, ob die Verfahren in Übereinstimmung mit den Vorschriften der entsprechenden Druckgefäßnormen und des ADR sind, und
- b) eine Nachprüfung in Übereinstimmung mit Absatz 6.2.2.6.3.2 durchführen, um zu überprüfen, ob die Prüfungen nach den Vorschriften der entsprechenden Druckgefäßnormen und des ADR zur Zufriedenheit der zuständigen Behörde durchgeführt werden.

##### **6.2.2.6.4.4** Nach der Durchführung der Nachprüfung mit zufrieden stellenden Ergebnissen und der Erfüllung aller Vorschriften des Absatzes 6.2.2.6.4 ist eine Zulassungsbescheinigung auszustellen. Sie muss den Namen der Stelle für die wiederkehrende Prüfung, das eingetragene Kennzeichen, die Adresse jeder Einrichtung und die notwendigen Daten für den Nachweis ihrer zugelassenen Tätigkeiten (z. B. Bezeichnung der Druckgefäße, Prüfverfahren für die wiederkehrende Prüfung und Druckgefäßnormen) umfassen.

##### **6.2.2.6.4.5** Wird der Stelle für die wiederkehrende Prüfung die Zulassung versagt, muss die zuständige Behörde schriftliche detaillierte Gründe für eine derartige Ablehnung vorlegen.

## Änderungen an Zulassungen für Stellen für die wiederkehrende Prüfung

- 6.2.2.6.4.6** Nach der Zulassung muss die Stelle für die wiederkehrende Prüfung die ausstellende zuständige Behörde über alle Änderungen an den Informationen, die gemäss Absatz 6.2.2.6.4.2 im Rahmen der erstmaligen Zulassung unterbreitet wurden, in Kenntnis setzen.

Diese Änderungen sind zu bewerten, um festzustellen, ob die Vorschriften der entsprechenden Druckgefässnormen und des ADR erfüllt werden. Eine Nachprüfung gemäss Absatz 6.2.2.6.3.2 kann vorgeschrieben werden. Die zuständige Behörde muss diese Änderungen schriftlich genehmigen oder ablehnen; soweit notwendig ist eine geänderte Zulassungsbescheinigung auszustellen.

- 6.2.2.6.4.7** Die zuständige Behörde muss den anderen zuständigen Behörden Informationen über die erstmalige Zulassung, Änderungen der Zulassung und zurückgezogene Zulassungen auf Anfrage mitteilen.

### 6.2.2.6.5 Wiederkehrende Prüfung sowie Bescheinigung

Die Anbringung der Kennzeichen für die wiederkehrende Prüfung an einem Druckgefäss gilt als Erklärung, dass das Druckgefäss den anwendbaren Druckgefässnormen und den Vorschriften des ADR entspricht. Die Stelle für die wiederkehrende Prüfung muss die Kennzeichen für die wiederkehrende Prüfung einschliesslich ihres eingetragenen Kennzeichens an jedem zugelassenen Druckgefäss anbringen (siehe Absatz 6.2.2.7.7).

Bevor das Druckgefäss befüllt wird, muss von der Stelle für die wiederkehrende Prüfung ein Dokument ausgestellt werden, mit dem bestätigt wird, dass das Druckgefäss die wiederkehrende Prüfung erfolgreich bestanden hat.

### 6.2.2.6.6 Aufzeichnungen

Die Stelle für die wiederkehrende Prüfung muss die Aufzeichnungen über die Prüfungen an Druckgefässen (unabhängig davon, ob sie erfolgreich oder nicht erfolgreich verlaufen sind) einschliesslich des Standortes der Prüfeinrichtung mindestens 15 Jahre aufbewahren.

Der Eigentümer eines Druckgefässes muss bis zur nächsten wiederkehrenden Prüfung eine identische Aufzeichnung aufbewahren, es sei denn, das Druckgefäss wird dauerhaft ausser Dienst gestellt.

### 6.2.2.7 Kennzeichnung von nachfüllbaren UN-Druckgefässen

**Bem.** Die Kennzeichnungsvorschriften für UN-Metallhydrid-Speichersysteme sind in Unterabschnitt 6.2.2.9 und für UN-Flaschenbündel in Unterabschnitt 6.2.2.10 enthalten.

- 6.2.2.7.1** Nachfüllbare UN-Druckgefässe sind deutlich und lesbar mit Zertifizierungskennzeichen, betrieblichen Kennzeichen und Herstellungskennzeichen zu versehen. Diese Kennzeichen müssen auf dem Druckgefäss dauerhaft angebracht sein (z. B. geprägt, graviert oder geätzt). Die Kennzeichen müssen auf der Schulter, dem oberen Ende oder dem Hals des Druckgefässes oder auf einem dauerhaft angebrachten Bestandteil des Druckgefässes (z. B. angeschweisster Kragen oder an der äusseren Ummantelung eines verschlossenen Kryo-Behälters angeschweisste korrosionsbeständige Platte) erscheinen. Mit Ausnahme des UN-Verpackungssymbols beträgt die Mindestgrösse der Kennzeichen 5 mm für Druckgefässe mit einem Durchmesser von mindestens 140 mm und 2,5 mm für Druckgefässe mit einem Durchmesser von weniger als 140 mm. Die Mindestgrösse des UN-Verpackungssymbols beträgt 10 mm für Druckgefässe mit einem Durchmesser von mindestens 140 mm und 5 mm für Druckgefässe mit einem Durchmesser von weniger als 140 mm.

- 6.2.2.7.2** Folgende Zertifizierungskennzeichen sind anzubringen:

- a) das Symbol der Vereinten Nationen für Verpackungen .
- Dieses Symbol darf nur zum Zweck der Bestätigung verwendet werden, dass eine Verpackung, ein flexibler Schüttgut-Container, ein ortsbeweglicher Tank oder ein MEGC den entsprechenden Vorschriften des Kapitels 6.1, 6.2, 6.3, 6.5, 6.6, 6.7 oder 6.11 entspricht. Dieses Symbol darf nicht für Druckgefässe verwendet werden, die nur den Vorschriften der Abschnitte 6.2.3 bis 6.2.5 entsprechen (siehe Unterabschnitt 6.2.3.9);
- b) die für die Auslegung, die Herstellung und die Prüfung verwendete technische Norm (z. B. ISO 9809-1);
- c) der (die) Buchstabe(n) für die Angabe des Zulassungslandes, angegeben durch das für Motorfahrzeuge im internationalen Verkehr verwendete Unterscheidungszeichen<sup>2)</sup>;

**Bem.** Als Zulassungsland gilt dasjenige Land, das diejenige Stelle zugelassen hat, welche das einzelne Druckgefäss zum Zeitpunkt der Herstellung geprüft hat.

---

<sup>2)</sup> Das für Motorfahrzeuge und Anhänger im internationalen Strassenverkehr verwendete Unterscheidungszeichen des Zulassungsstaates, z.B. gemäss dem Genfer Übereinkommen über den Strassenverkehr von 1949 oder dem Wiener Übereinkommen über den Strassenverkehr von 1968.



- d) das Unterscheidungszeichen oder der Stempel der Prüfstelle, das/der bei der zuständigen Behörde des Landes, in dem die Kennzeichnung zugelassen wurde, registriert ist;
- e) das Datum der erstmaligen Prüfung durch Angabe des Jahres (vier Ziffern), gefolgt von der Angabe des Monats (zwei Ziffern) und getrennt durch einen Schrägstrich (d. h. «/»).

#### 6.2.2.7.3 Folgende betriebliche Kennzeichen sind anzubringen:

- f) der Prüfdruck in bar, dem die Buchstaben «PH» vorangestellt und die Buchstaben «BAR» hinzugefügt werden;
- g) die Masse des leeren Druckgefässes einschliesslich aller dauerhaft angebrachter Bestandteile (z. B. Halsring, Fussring usw.) in Kilogramm, der die Buchstaben «KG» hinzugefügt werden. Diese Masse darf die Masse des Ventils, der Ventilkappe oder des Ventilschutzes, einer eventuellen Beschichtung oder des porösen Materials für Acetylen nicht enthalten. Die Masse ist in drei signifikanten Ziffern, aufgerundet auf die letzte Stelle, auszudrücken. Bei Flaschen mit einer Masse von weniger als 1 kg, ist die Masse in zwei signifikanten Ziffern, aufgerundet auf die letzte Stelle, auszudrücken. Bei Druckgefässen für UN 1001 Acetylen, gelöst, und UN 3374 Acetylen, lösungsmittelfrei, müssen mindestens eine Nachkommastelle und bei Druckgefässen mit einer Masse von weniger als 1 kg mindestens zwei Nachkommastellen angegeben werden;
- h) die garantierte Mindestwanddicke des Druckgefässes in Millimetern, der die Buchstaben «MM» hinzugefügt werden. Dieses Kennzeichen ist nicht erforderlich für Druckgefässe mit einem Fassungsraum von höchstens 1 Liter, für Flaschen aus Verbundwerkstoffen oder für verschlossene Kryo-Behälter;
- i) bei Druckgefässen für verdichtete Gase, UN 1001 Acetylen, gelöst, und UN 3374 Acetylen, lösungsmittelfrei, der Betriebsdruck in bar, dem die Buchstaben «PW» vorangestellt werden; bei verschlossenen Kryo-Behältern der höchstzulässige Betriebsdruck, dem die Buchstaben «MAWP» vorangestellt werden;
- j) bei Druckgefässen für verflüssigte und tiefgekühlt verflüssigte Gase der Fassungsraum in Liter, der in drei signifikanten Ziffern, abgerundet auf die letzte Stelle, ausgedrückt ist und dem der Buchstabe «L» hinzugefügt wird. Ist der Wert für den minimalen oder nominalen Fassungsraum eine ganze Zahl, dürfen die Nachkommastellen vernachlässigt werden;
- k) bei Druckgefässen für UN 1001 Acetylen, gelöst, die Gesamtmasse des leeren Druckgefässes, der während der Befüllung nicht entfernten Ausrüstungs- und Zubehörteile, einer eventuellen Beschichtung, des porösen Materials, des Lösungsmittels und des Sättigungsgases, die in drei signifikanten Ziffern, abgerundet auf die letzte Stelle, ausgedrückt ist und der die Buchstaben «KG» hinzugefügt werden. Es muss mindestens eine Nachkommastelle angegeben werden. Bei Druckgefässen mit einer Gesamtmasse von weniger als 1 kg muss die Gesamtmasse in zwei signifikanten Ziffern, abgerundet auf die letzte Stelle, angegeben werden;
- l) bei Druckgefässen für UN 3374 Acetylen, lösungsmittelfrei, die Gesamtmasse des leeren Druckgefässes, der während der Befüllung nicht entfernten Ausrüstungs- und Zubehörteile, einer eventuellen Beschichtung und des porösen Materials, die in drei signifikanten Ziffern, abgerundet auf die letzte Stelle, ausgedrückt ist und der die Buchstaben «KG» hinzugefügt werden. Es muss mindestens eine Nachkommastelle angegeben werden. Bei Druckgefässen mit einer Gesamtmasse von weniger als 1 kg muss die Gesamtmasse in zwei signifikanten Ziffern, abgerundet auf die letzte Stelle, angegeben werden.

#### 6.2.2.7.4 Folgende Herstellungskennzeichen sind anzubringen:

- m) Identifikation des Flaschengewindes (z. B. 25E). Dieses Kennzeichen ist für verschlossene Kryo-Behälter nicht erforderlich;
  - Bem.** Informationen zu Kennzeichen, die für die Identifikation von Flaschengewinden verwendet werden können, sind in der Norm ISO/TR 11364 «Gasflaschen – Zusammenstellung von nationalen und internationalen Ventil-/Gasflaschen-Halsgewinden und ihre Identifizierung und Kennzeichnungssystem» enthalten.
- n) das von der zuständigen Behörde registrierte Kennzeichen des Herstellers. Ist das Herstellungsland mit dem Zulassungsland nicht identisch, ist (sind) dem Kennzeichen des Herstellers der (die) Buchstabe(n) für die Angabe des Herstellungslandes, angegeben durch das für Motorfahrzeuge im internationalen Verkehr verwendete Unterscheidungszeichen<sup>3)</sup>, voranzustellen. Das Kennzeichen des Landes und das Kennzeichen des Herstellers sind durch eine Leerstelle oder einen Schrägstrich zu trennen;
- o) die vom Hersteller zugeordnete Seriennummer;
- p) bei Druckgefässen aus Stahl und Druckgefässen aus Verbundwerkstoff mit Stahlauskleidung, die für die Beförderung von Gasen mit einem Risiko der Wasserstoffversprödung vorgesehen sind, der Buchstabe «H», der die Verträglichkeit des Stahls angibt (siehe Norm ISO 11114-1:2012);

---

<sup>3)</sup> Das für Motorfahrzeuge und Anhänger im internationalen Strassenverkehr verwendete Unterscheidungszeichen des Zulassungsstaates, z.B. gemäss dem Genfer Übereinkommen über den Strassenverkehr von 1949 oder dem Wiener Übereinkommen über den Strassenverkehr von 1968.



- q) bei Flaschen und Grossflaschen aus Verbundwerkstoffen mit einer begrenzten Auslegungsliebendauer die Buchstaben «FINAL», gefolgt von der Auslegungsliebendauer durch Angabe des Jahres (vier Ziffern) und, getrennt durch einen Schrägstrich (d. h. «/»), des Monats (zwei Ziffern);
- r) bei Flaschen und Grossflaschen aus Verbundwerkstoffen mit einer begrenzten Auslegungsliebendauer von mehr als 15 Jahren und für Flaschen und Grossflaschen aus Verbundwerkstoffen mit einer unbegrenzten Auslegungsliebendauer die Buchstaben «SERVICE», gefolgt von dem 15 Jahre nach dem Herstellungsdatum (erstmalige Prüfung) liegenden Datum durch Angabe des Jahres (vier Ziffern) und, getrennt durch einen Schrägstrich (d. h. «/»), des Monats (zwei Ziffern).

**Bem.** Sobald das ursprüngliche Baumuster die Vorschriften des Betriebsdauer-Prüfprogramms gemäss Absatz 6.2.2.1.1 Bem. 2 oder 6.2.2.1.2 Bem. 2 erfüllt hat, ist dieses Kennzeichen der ursprünglichen Betriebsdauer für die weitere Produktion nicht mehr erforderlich. An Flaschen und Grossflaschen eines Baumusters, welches die Vorschriften des Betriebsdauer-Prüfprogramms erfüllt hat, muss das Kennzeichen der ursprünglichen Betriebsdauer unkenntlich gemacht werden.

**6.2.2.7.5** Die oben aufgeführten Kennzeichen müssen in drei Gruppen angeordnet werden:

- Die Herstellungskennzeichen müssen die oberste Gruppe bilden und nacheinander in der in Absatz 6.2.2.7.4 angegebenen Reihenfolge erscheinen, ausgenommen davon sind die in Absatz 6.2.2.7.4 q) und r) beschriebenen Kennzeichen, die direkt neben den Kennzeichen für die wiederkehrende Prüfung des Absatzes 6.2.2.7.7 erscheinen müssen.
- Die betrieblichen Kennzeichen des Absatzes 6.2.2.7.3 müssen die mittlere Gruppe bilden, wobei dem Prüfdruck f) unmittelbar der Betriebsdruck i), sofern dieser vorgeschrieben ist, vorangestellt sein muss.
- Die Zertifizierungskennzeichen müssen die unterste Gruppe bilden und in der in Absatz 6.2.2.7.2 angegebenen Reihenfolge erscheinen.

Nachstehend ist ein Beispiel für die Kennzeichnung einer Flasche dargestellt:

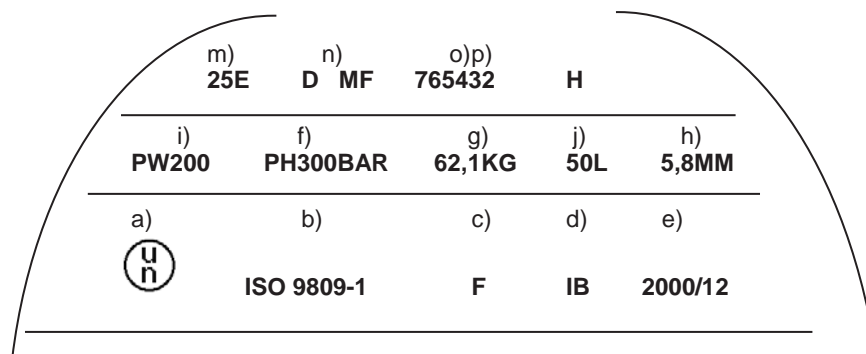

**6.2.2.7.6** Andere Kennzeichen in anderen Bereichen als der Seitenwand sind zugelassen, vorausgesetzt, sie sind in Bereichen mit niedrigen Spannungen angebracht und ihre Grösse und Tiefe führen nicht zu schädlichen Spannungskonzentrationen. Bei verschlossenen Kryo-Behältern dürfen solche Kennzeichen auf einer getrennten Platte angegeben sein, die an der äusseren Ummantelung angebracht ist. Solche Kennzeichen dürfen nicht in Widerspruch zu den vorgeschriebenen Kennzeichen stehen.

**6.2.2.7.7** Zusätzlich zu den vorausgehenden Kennzeichen muss jedes nachfüllbare Druckgefäss, das die Vorschriften für die wiederkehrende Prüfung des Unterabschnitts 6.2.2.4 erfüllt, mit Kennzeichen versehen sein, die folgende Angaben enthalten:

- a) den (die) Buchstaben des Unterscheidungszeichens des Staates, der die Stelle, welche die wiederkehrende Prüfung durchführt, zugelassen hat, angegeben durch das für Motorfahrzeuge im internationalen Verkehr verwendete Unterscheidungszeichen<sup>4)</sup>. Dieses Kennzeichen ist nicht erforderlich, wenn die Stelle von der zuständigen Behörde des Landes zugelassen wurde, in dem die Zulassung der Herstellung erfolgt ist;
- b) das eingetragene Zeichen der von der zuständigen Behörde für die Durchführung von wiederkehrenden Prüfungen zugelassenen Stelle;
- c) das Datum der wiederkehrenden Prüfung durch Angabe des Jahres (zwei Ziffern), gefolgt von der Angabe des Monats (zwei Ziffern) und getrennt durch einen Schrägstrich (d. h. «/»). Für die Angabe des Jahres dürfen auch vier Ziffern verwendet werden.

Die oben angegebenen Kennzeichen müssen nacheinander in der angegebenen Reihenfolge erscheinen.

<sup>4)</sup> Das für Motorfahrzeuge und Anhänger im internationalen Strassenverkehr verwendete Unterscheidungszeichen des Zulassungsstaates, z.B. gemäss dem Genfer Übereinkommen über den Strassenverkehr von 1949 oder dem Wiener Übereinkommen über den Strassenverkehr von 1968.

**6.2.2.7.8** Bei Acetylen-Flaschen dürfen mit Zustimmung der zuständigen Behörde das Datum der zuletzt durchgeführten wiederkehrenden Prüfung und der Stempel der Stelle, welche die wiederkehrende Prüfung durchführt, auf einem Ring eingraviert sein, der durch das Ventil an der Flasche befestigt ist. Der Ring muss so gestaltet sein, dass er nur durch Demontage des Ventils von der Flasche entfernt werden kann.

**6.2.2.7.9** (gestrichen)

### **6.2.2.8 Kennzeichnung von nicht nachfüllbaren UN-Druckgefässen**

**6.2.2.8.1** Nicht nachfüllbare UN-Druckgefässe sind deutlich und lesbar mit Zertifizierungskennzeichen und spezifischen Kennzeichen für Gase und Druckgefässe zu versehen. Diese Kennzeichen müssen auf dem Druckgefäss dauerhaft angebracht sein (z. B. mit Schablone beschriftet, geprägt, graviert oder geätzt). Die Kennzeichen müssen, wenn sie nicht mittels Schablone angebracht sind, auf der Schulter, dem oberen Ende oder dem Hals des Druckgefässes oder auf einem dauerhaft angebrachten Bestandteil des Druckgefässes (z. B. angeschweisster Kragen) erscheinen. Mit Ausnahme des UN-Verpackungssymbols und der Beschriftung «NICHT NACHFÜLLEN» beträgt die Mindestgrösse der Kennzeichen 5 mm für Druckgefässe mit einem Durchmesser von mindestens 140 mm und 2,5 mm für Druckgefässe mit einem Durchmesser von weniger als 140 mm. Die Mindestgrösse des UN-Verpackungssymbols beträgt 10 mm für Druckgefässe mit einem Durchmesser von mindestens 140 mm und 5 mm für Druckgefässe mit einem Durchmesser von weniger als 140 mm. Die Mindestgrösse für die Beschriftung «NICHT NACHFÜLLEN» beträgt 5 mm.

**6.2.2.8.2** Die in den Absätzen 6.2.2.7.2 bis 6.2.2.7.4 aufgeführten Kennzeichen mit Ausnahme von g), h) und m) sind anzubringen. Die Seriennummer o) darf durch die Chargennummer ersetzt werden. Zusätzlich ist die Beschriftung «NICHT NACHFÜLLEN» mit einer Buchstabenhöhe von mindestens 5 mm vorgeschrieben.

**6.2.2.8.3** Es gelten die Vorschriften des Absatzes 6.2.2.7.5.

**Bem.** Wegen der Grösse von nicht nachfüllbaren Druckgefässen dürfen diese Kennzeichen durch einen Zettel ersetzt werden.

**6.2.2.8.4** Andere Kennzeichen sind zugelassen, vorausgesetzt, sie sind in Bereichen mit niedrigen Spannungen mit Ausnahme der Seitenwand angebracht und ihre Grösse und Tiefe führen nicht zu schädlichen Spannungskonzentrationen. Solche Kennzeichen dürfen nicht in Widerspruch zu den vorgeschriebenen Kennzeichen stehen.

### **6.2.2.9 Kennzeichnung von UN-Metallhydrid-Speichersystemen**

**6.2.2.9.1** UN-Metallhydrid-Speichersysteme sind deutlich und lesbar mit den nachstehenden Kennzeichen zu versehen. Diese Kennzeichen müssen auf dem Metallhydrid-Speichersystem dauerhaft angebracht sein (z. B. geprägt, graviert oder geätzt). Die Kennzeichen müssen auf der Schulter, dem oberen Ende oder dem Hals des Metallhydrid-Speichersystems oder auf einem dauerhaft angebrachten Bestandteil des Metallhydrid-Speichersystems erscheinen. Mit Ausnahme des Symbols der Vereinten Nationen für Verpackungen beträgt die Mindestgrösse der Kennzeichen 5 mm für Metallhydrid-Speichersysteme, deren geringste Abmessung über alles mindestens 140 mm beträgt, und 2,5 mm für Metallhydrid-Speichersysteme, deren geringste Abmessung über alles weniger als 140 mm beträgt. Die Mindestgrösse des Symbols der Vereinten Nationen für Verpackungen beträgt 10 mm für Metallhydrid-Speichersysteme, deren geringste Abmessung über alles mindestens 140 mm beträgt, und 5 mm für Metallhydrid-Speichersysteme, deren geringste Abmessung über alles weniger als 140 mm beträgt.

**6.2.2.9.2** Folgende Kennzeichen sind anzubringen:

- a) das Symbol der Vereinten Nationen für Verpackungen ; dieses Symbol darf nur zum Zweck der Bestätigung verwendet werden, dass eine Verpackung, ein flexibler Schüttgut-Container, ein ortsbeweglicher Tank oder ein MEGC den entsprechenden Vorschriften des Kapitels 6.1, 6.2, 6.3, 6.5, 6.6, 6.7 oder 6.11 entspricht;
- b) «ISO 16111» (die für die Auslegung, die Herstellung und die Prüfung verwendete technische Norm);
- c) der (die) Buchstabe(n) für die Angabe des Zulassungslandes, angegeben durch das für Motorfahrzeuge im internationalen Verkehr verwendete Unterscheidungszeichen<sup>5)</sup>;  
**Bem.** Als Zulassungsland gilt dasjenige Land, das diejenige Stelle zugelassen hat, welche das einzelne Druckgefäss zum Zeitpunkt der Herstellung geprüft hat.
- d) das Unterscheidungszeichen oder der Stempel der Prüfstelle, das/der bei der zuständigen Behörde des Landes, in dem die Kennzeichnung zugelassen wurde, registriert ist;
- e) das Datum der erstmaligen Prüfung durch Angabe des Jahres (vier Ziffern), gefolgt von der Angabe des Monats (zwei Ziffern) und getrennt durch einen Schrägstrich (d. h. «/»);

---

<sup>5)</sup> Das für Motorfahrzeuge und Anhänger im internationalen Strassenverkehr verwendete Unterscheidungszeichen des Zulassungsstaates, z.B. gemäss dem Genfer Übereinkommen über den Strassenverkehr von 1949 oder dem Wiener Übereinkommen über den Strassenverkehr von 1968.

- f) der Prüfdruck des Gefässes in bar, dem die Buchstaben «PH» vorangestellt und die Buchstaben «BAR» hinzugefügt werden;
- g) der nominale Füllungsdruck des Metallhydrid-Speichersystems in bar, dem die Buchstaben «RCP» vorangestellt und die Buchstaben «BAR» hinzugefügt werden;
- h) das von der zuständigen Behörde registrierte Kennzeichen des Herstellers. Ist das Herstellungsland mit dem Zulassungsland nicht identisch, ist (sind) dem Kennzeichen des Herstellers der (die) Buchstabe(n) für die Angabe des Herstellungslandes, angegeben durch das für Motorfahrzeuge im internationalen Verkehr verwendete Unterscheidungszeichen<sup>6)</sup>, voranzustellen. Das Kennzeichen des Landes und das Kennzeichen des Herstellers sind durch eine Leerstelle oder einen Schrägstrich zu trennen;
- i) die vom Hersteller zugeordnete Seriennummer;
- j) bei Druckgefässen aus Stahl und Druckgefässen aus Verbundwerkstoff mit Stahlauskleidung der Buchstabe «H», der die Verträglichkeit des Stahls angibt (siehe Norm ISO 11114-1:2012), und
- k) bei Metallhydrid-Speichersystemen mit einer begrenzten Lebensdauer das Ablaufdatum, angegeben durch die Buchstaben «FINAL», gefolgt durch die Angabe des Jahres (vier Ziffern) und des Monats (zwei Ziffern) und getrennt durch einen Schrägstrich (d. h. «/»).

Die in den Absätzen a) bis e) festgelegten Zertifizierungskennzeichen müssen nacheinander in der angegebenen Reihenfolge erscheinen. Dem Prüfdruck (Absatz f)) muss der nominale Füllungsdruck (Absatz g)) unmittelbar vorangestellt sein. Die in den Absätzen h) bis k) festgelegten Herstellungskennzeichen müssen in der angegebenen Reihenfolge erscheinen.

**6.2.2.9.3** Andere Kennzeichen in anderen Bereichen als der Seitenwand sind zugelassen, vorausgesetzt, sie sind in Bereichen mit niedrigen Spannungen angebracht und ihre Grösse und Tiefe führen nicht zu schädlichen Spannungskonzentrationen. Solche Kennzeichen dürfen nicht in Widerspruch zu den vorgeschriebenen Kennzeichen stehen.

**6.2.2.9.4** Zusätzlich zu den vorausgehenden Kennzeichen muss jedes Metallhydrid-Speichersystem, das die Vorschriften für die wiederkehrende Prüfung des Unterabschnitts 6.2.2.4 erfüllt, mit Kennzeichen versehen sein, die folgende Angaben enthalten:

- a) den (die) Buchstaben des Unterscheidungszeichens des Staates, der die Stelle, welche die wiederkehrende Prüfung durchführt, zugelassen hat, angegeben durch das für Motorfahrzeuge im internationalen Verkehr verwendete Unterscheidungszeichen<sup>6)</sup>. Dieses Kennzeichen ist nicht erforderlich, wenn diese Stelle von der zuständigen Behörde des Landes zugelassen wurde, in dem die Zulassung der Herstellung erfolgt ist;
- b) das eingetragene Zeichen der von der zuständigen Behörde für die Durchführung von wiederkehrenden Prüfungen zugelassenen Stelle;
- c) das Datum der wiederkehrenden Prüfung durch Angabe des Jahres (zwei Ziffern), gefolgt von der Angabe des Monats (zwei Ziffern) und getrennt durch einen Schrägstrich (d. h. «/»). Für die Angabe des Jahres dürfen auch vier Ziffern verwendet werden.

Die oben angegebenen Kennzeichen müssen nacheinander in der angegebenen Reihenfolge erscheinen.

#### **6.2.2.10 Kennzeichnung von UN-Flaschenbündeln**

**6.2.2.10.1** Einzelne Flaschen eines Flaschenbündels müssen in Übereinstimmung mit Unterabschnitt 6.2.2.7 gekennzeichnet sein.

**6.2.2.10.2** Nachfüllbare UN-Flaschenbündel sind deutlich und lesbar mit Zertifizierungskennzeichen, betrieblichen Kennzeichen und Herstellungskennzeichen zu versehen. Diese Kennzeichen müssen auf einem dauerhaft am Rahmen des Flaschenbündels befestigten Schild dauerhaft angebracht sein (z. B. geprägt, graviert oder geätzt). Mit Ausnahme des UN-Verpackungssymbols beträgt die Mindestgrösse der Kennzeichen 5 mm. Die Mindestgrösse des UN-Verpackungssymbols beträgt 10 mm.

**6.2.2.10.3** Folgende Kennzeichen sind anzubringen:

- a) die in Absatz 6.2.2.7.2 a), b), c), d) und e) festgelegten Zertifizierungskennzeichen;
- b) die in Absatz 6.2.2.7.3 f), i) und j) festgelegten betrieblichen Kennzeichen und die Gesamtmasse des Rahmens des Flaschenbündels und aller dauerhaft angebrachten Teile (Flaschen, Sammelrohr, Ausrüstungsteile und Ventile). Flaschenbündel zur Beförderung von UN 1001 Acetylen, gelöst, und UN 3374 Acetylen, lösungsmittelfrei, müssen mit der Taramasse gemäss Norm ISO 10961:2010 Bestimmung B.4.2 versehen sein; und
- c) die in Absatz 6.2.2.7.4 n), o) und, sofern anwendbar, p) festgelegten Herstellungskennzeichen.

---

<sup>6)</sup> Das für Motorfahrzeuge und Anhänger im internationalen Strassenverkehr verwendete Unterscheidungszeichen des Zulassungsstaates, z.B. gemäss dem Genfer Übereinkommen über den Strassenverkehr von 1949 oder dem Wiener Übereinkommen über den Strassenverkehr von 1968.

- 6.2.2.10.4** Die Kennzeichen müssen in drei Gruppen angeordnet werden:
- die Herstellungskennzeichen müssen die oberste Gruppe bilden und nacheinander in der in Absatz 6.2.2.10.3 c) angegebenen Reihenfolge erscheinen;
  - die betrieblichen Kennzeichen des Absatzes 6.2.2.10.3 b) müssen die mittlere Gruppe bilden, wobei dem betrieblichen Kennzeichen gemäss Absatz 6.2.2.7.3 f) unmittelbar das betriebliche Kennzeichen gemäss Absatz 6.2.2.7.3 i), sofern dieses vorgeschrieben ist, vorangestellt sein muss;
  - die Zertifizierungskennzeichen müssen die unterste Gruppe bilden und in der in Absatz 6.2.2.10.3 a) angegebenen Reihenfolge erscheinen.

**6.2.2.11 Gleichwertige Verfahren für die Konformitätsbewertung und die wiederkehrende Prüfung**

Die Vorschriften der Unterabschnitte 6.2.2.5 und 6.2.2.6 gelten für UN-Druckgefässe als erfüllt, wenn die folgenden Verfahren angewandt werden:

Verfahren	entsprechende Stelle
Baumusterzulassung (Unterabschnitt 1.8.7.2)	Xa
Überwachung der Herstellung (Unterabschnitt 1.8.7.3)	Xa oder IS
erstmalige Prüfung (Unterabschnitt 1.8.7.4)	Xa oder IS
wiederkehrende Prüfung (Unterabschnitt 1.8.7.5)	Xa oder Xb oder IS

Xa bedeutet die zuständige Behörde, deren Beauftragter oder die gemäss EN ISO/IEC 17020:2012 (ausgenommen Absatz 8.1.3) Typ A akkreditierte Prüfstelle nach Unterabschnitt 1.8.6.2, 1.8.6.4, 1.8.6.5 und 1.8.6.8.

Xb bedeutet die gemäss EN ISO/IEC 17020:2012 (ausgenommen Absatz 8.1.3) Typ B akkreditierte Prüfstelle nach Unterabschnitt 1.8.6.2, 1.8.6.4, 1.8.6.5 und 1.8.6.8.

IS bedeutet ein betriebseigener Prüfdienst des Antragstellers unter der Überwachung einer gemäss EN ISO/IEC 17020:2012 (ausgenommen Absatz 8.1.3) Typ A akkreditierten Prüfstelle nach Unterabschnitt 1.8.6.2, 1.8.6.4, 1.8.6.5 und 1.8.6.8. Der betriebseigene Prüfdienst muss vom Auslegungsverfahren, den Herstellungsarbeiten, der Reparatur und Instandhaltung unabhängig sein.

**6.2.3 Vorschriften für Druckgefässe, die keine UN-Druckgefässe sind**

**6.2.3.1 Auslegung und Bau**

**6.2.3.1.1** Druckgefässe und ihre Verschlüsse, die nicht nach den Vorschriften des Abschnitts 6.2.2 ausgelegt, gebaut, geprüft und zugelassen sind, müssen nach den allgemeinen Vorschriften des Abschnitts 6.2.1 mit den Ergänzungen oder Änderungen dieses Abschnitts und des Abschnitts 6.2.4 oder 6.2.5 ausgelegt, gebaut, geprüft und zugelassen sein.

**6.2.3.1.2** Die Wanddicke ist in allen möglichen Fällen durch Berechnung, verbunden, soweit erforderlich, mit einer experimentellen Spannungsanalyse, zu ermitteln. Andernfalls darf die Wanddicke auch auf experimentellem Wege bestimmt werden.

Bei der Auslegung der Aussenwand und der tragenden Teile sind geeignete Berechnungen anzustellen, um die Sicherheit der Druckgefässe zu gewährleisten.

Die für die Druckfestigkeit mindestens erforderliche Wanddicke muss berechnet werden, insbesondere unter Beachtung:

- der Berechnungsdrücke, die nicht niedriger als der Prüfdruck sein dürfen,
- der Berechnungstemperaturen, die eine angemessene Sicherheitsspanne bieten,
- der Höchstspannungen und der Spitzenspannungskonzentrationen, falls erforderlich,
- der mit den Werkstoffeigenschaften zusammenhängenden Faktoren.

**6.2.3.1.3** Für geschweisste Druckgefässe dürfen nur Metalle schweisssbarer Qualität verwendet werden, für die ein ausreichender Wert der Kerbschlagzähigkeit bei einer Umgebungstemperatur von  $-20\text{ °C}$  gewährleistet werden kann.

**6.2.3.1.4** Bei verschlossenen Kryo-Behältern muss die gemäss Absatz 6.2.1.1.8.1 nachzuweisende Kerbschlagzähigkeit nach den Verfahren des Unterabschnitts 6.8.5.3 geprüft werden.

**6.2.3.1.5** Acetylen-Flaschen dürfen nicht mit Schmelzsicherungen ausgerüstet sein.

6.2.3.2 (bleibt offen)

### 6.2.3.3 Bedienungsausrüstung

6.2.3.3.1 Die Bedienungsausrüstung muss den Vorschriften des Unterabschnitts 6.2.1.3 entsprechen.

#### 6.2.3.3.2 Öffnungen

Druckfässer dürfen mit Öffnungen für das Befüllen und Entleeren sowie mit weiteren Öffnungen für Füllstandsanzeige, Druckanzeige oder Entlastungseinrichtungen ausgestattet sein. Die Anzahl der Öffnungen ist gering zu halten, um einen sicheren Betrieb zu gewährleisten. Druckfässer dürfen auch mit einer Prüföffnung versehen sein, die mit einem wirksamen Verschluss verschlossen sein muss.

#### 6.2.3.3.3 Ausrüstung

- a) Wenn die Flaschen mit einer Einrichtung versehen sind, die ein Rollen der Flaschen verhindert, darf diese nicht mit der Schutzkappe verbunden sein.
- b) Rollbare Druckfässer müssen mit Rollreifen oder einem anderen Schutz versehen sein, der Schäden beim Rollen vermeidet (z. B. auf die Aussenseite des Druckgefässes aufgespritzter korrosionsfester Metallbelag).
- c) Flaschenbündel müssen mit geeigneten Einrichtungen für eine sichere Handhabung und Beförderung versehen sein.
- d) Wenn Füllstandsanzeige, Druckanzeige oder Entlastungseinrichtungen angebracht sind, sind diese in gleicher Weise zu schützen, wie dies für Ventile in Unterabschnitt 4.1.6.8 vorgeschrieben ist.

### 6.2.3.4 Erstmalige Prüfung

6.2.3.4.1 Neue Druckgefässe sind in Übereinstimmung mit den Vorschriften des Unterabschnitts 6.2.1.5 während und nach der Herstellung Prüfungen zu unterziehen.

#### 6.2.3.4.2 Besondere Vorschriften für Druckgefässe aus Aluminiumlegierungen

- a) Ausser der in Absatz 6.2.1.5.1 vorgeschriebenen erstmaligen Prüfung muss noch die Prüfung der Anfälligkeit der Druckgefässinnenwand auf interkristalline Korrosion vorgenommen werden, sofern eine kupferhaltige Aluminiumlegierung oder eine magnesium- oder manganhaltige Aluminiumlegierung verwendet wird, deren Magnesiumgehalt mehr als 3,5 % oder deren Mangangehalt weniger als 0,5 % beträgt.
- b) Die Prüfung der Aluminium/Kupferlegierung ist vom Hersteller anlässlich der Genehmigung einer neuen Legierung durch die zuständige Behörde und danach als Fabrikationsprüfung für jeden neuen Guss durchzuführen.
- c) Die Prüfung der Aluminium/Magnesiumlegierung ist vom Hersteller anlässlich der Genehmigung einer neuen Legierung und eines Fabrikationsprozesses durch die zuständige Behörde durchzuführen. Im Falle einer Änderung in der Zusammensetzung der Legierung oder im Fabrikationsprozess ist die Prüfung zu wiederholen.

### 6.2.3.5 Wiederkehrende Prüfung

6.2.3.5.1 Die wiederkehrende Prüfung muss in Übereinstimmung mit den Vorschriften des Unterabschnitts 6.2.1.6 erfolgen.

- Bem.**
1. Mit Zustimmung der zuständigen Behörde des Landes, das die Baumusterzulassung ausgestellt hat, darf die Flüssigkeitsdruckprüfung für geschweisste Flaschen aus Stahl für Gase der UN-Nummer 1965 Kohlenwasserstoffgas, Gemisch, verflüssigt, n.a.g., mit einem Fassungsraum von weniger als 6,5 Litern durch eine andere Prüfung ersetzt werden, die ein gleichwertiges Sicherheitsniveau gewährleistet.
  2. Für nahtlose Flaschen und Grossflaschen aus Stahl darf die Prüfung des Absatzes 6.2.1.6.1 b) und die Flüssigkeitsdruckprüfung des Absatzes 6.2.1.6.1 d) durch ein Verfahren gemäss Norm EN ISO 16148:2016 «Gasflaschen – Wiederbefüllbare nahtlose Flaschen und Grossflaschen aus Stahl – Schallemissionsprüfung und nachfolgende Ultraschallprüfung für die wiederkehrende Inspektion und Prüfung» ersetzt werden.
  3. Die Prüfung des Absatzes 6.2.1.6.1 b) und die Flüssigkeitsdruckprüfung des Absatzes 6.2.1.6.1 d) darf durch eine Ultraschallprüfung ersetzt werden, die für nahtlose Flaschen aus Aluminiumlegierung in Übereinstimmung mit der Norm EN 1802:2002 und für nahtlose Flaschen aus Stahl in Übereinstimmung mit der Norm EN 1968:2002 + A1:2005 durchgeführt wird.

6.2.3.5.2 Verschlussene Kryo-Behälter müssen innerhalb der in Unterabschnitt 4.1.4.1 Verpackungsanweisung P 203 (8) b) festgelegten Fristen wie folgt wiederkehrenden Prüfungen unterzogen werden:

- a) Prüfung der äusseren Beschaffenheit des Behälters und Überprüfung der Ausrüstung und äusseren Kennzeichen;
- b) Dichtheitsprüfung.



**6.2.3.5.3** *Allgemeine Vorschriften für den Ersatz bestimmter in Absatz 6.2.3.5.1 vorgeschriebener Prüfung(en) der wiederkehrenden Prüfung*

**6.2.3.5.3.1** Dieser Absatz gilt nur für Druckgefässarten, die in Übereinstimmung mit in Unterabschnitt 6.2.4.1 in Bezug genommenen Normen oder in Übereinstimmung mit einem technischen Regelwerk gemäss Abschnitt 6.2.5 ausgelegt und hergestellt wurden und bei denen die inhärenten Eigenschaften der Auslegung eine Durchführung oder eine Interpretation der Ergebnisse der in Absatz 6.2.1.6.1 b) oder d) vorgeschriebenen Prüfungen der wiederkehrenden Prüfung verhindern.

Für derartige Druckgefässe muss (müssen) diese Prüfung(en) durch eine oder mehrere alternative Methoden in Bezug auf die Eigenschaften der jeweiligen Auslegung, die in Absatz 6.2.3.5.4 festgelegt und in einer Sondervorschrift des Kapitels 3.3 oder in einer in Unterabschnitt 6.2.4.2 in Bezug genommenen Norm genau beschrieben werden, ersetzt werden.

Die alternativen Methoden müssen festlegen, welche Prüfungen gemäss Absatz 6.2.1.6.1 b) und d) ersetzt werden.

Die alternative(n) Methode(n) muss (müssen) zusammen mit den verbleibenden Prüfungen gemäss Absatz 6.2.1.6.1 a) bis e) ein Sicherheitsniveau gewährleisten, das dem Sicherheitsniveau von Druckgefässen ähnlicher Grösse und Verwendung, die in Übereinstimmung mit Absatz 6.2.3.5.1 einer wiederkehrenden Prüfung unterzogen werden, zumindest gleichwertig ist.

Die alternative(n) Methode(n) muss (müssen) darüber hinaus alle folgenden Elemente genau beschreiben:

- eine Beschreibung der entsprechenden Druckgefässarten;
- das Verfahren für die Prüfung(en);
- die Spezifizierungen der Akzeptanzkriterien;
- eine Beschreibung der im Fall einer Rückweisung von Druckgefässen zu ergreifenden Massnahmen.

**6.2.3.5.3.2** Zerstörungsfreie Prüfung als alternative Methode

Die in Absatz 6.2.3.5.3.1 bestimmte(n) Prüfung(en) muss (müssen) durch eine (oder mehrere) zerstörungsfreie Prüfmethode(n) ergänzt oder ersetzt werden, die an jedem einzelnen Druckgefäss durchgeführt werden muss (müssen).

**6.2.3.5.3.3** Zerstörende Prüfung als alternative Methode

Wenn keine zerstörungsfreie Prüfmethode zu einem gleichwertigen Sicherheitsniveau führt, muss (müssen) die in Absatz 6.2.3.5.3.1 bestimmte(n) Prüfung(en) mit Ausnahme der in Absatz 6.2.1.6.1 b) aufgeführten Prüfung der inneren Beschaffenheit durch eine (oder mehrere) zerstörende Prüfmethode(n) in Verbindung mit einer statistischen Auswertung ergänzt oder ersetzt werden.

Zusätzlich zu den oben beschriebenen Elementen muss die detaillierte Methode für die zerstörende Prüfung folgende Elemente dokumentieren:

- eine Beschreibung der entsprechenden Grundgesamtheit der Druckgefässe;
- ein Verfahren für die Stichprobenentnahme der einzelnen zu prüfenden Druckgefässe;
- ein Verfahren für die statistische Auswertung der Prüfergebnisse, einschliesslich der Zurückweisungskriterien;
- eine Spezifizierung der Häufigkeit zerstörender Stichprobenprüfungen;
- eine Beschreibung der zu ergreifenden Massnahmen, wenn die Akzeptanzkriterien zwar erfüllt werden, aber eine sicherheitsrelevante Verschlechterung der Werkstoffeigenschaften beobachtet wird, die für die Festlegung des Endes der Betriebsdauer verwendet werden müssen;
- eine statistische Bewertung des durch die alternative Methode erzielten Sicherheitsniveaus.

**6.2.3.5.4** Umformte Flaschen, die dem Absatz 6.2.3.5.3.1 unterliegen, müssen wiederkehrenden Prüfungen in Übereinstimmung mit Kapitel 3.3 Sondervorschrift 674 unterzogen werden.

**6.2.3.6** **Zulassung von Druckgefässen**

**6.2.3.6.1** Die Verfahren für die Konformitätsbewertung und die wiederkehrende Prüfung in Abschnitt 1.8.7 sind durch die entsprechende Stelle gemäss nachstehender Tabelle durchzuführen.

Verfahren	entsprechende Stelle
Baumusterzulassung (Unterabschnitt 1.8.7.2)	Xa
Überwachung der Herstellung (Unterabschnitt 1.8.7.3)	Xa oder IS
erstmalige Prüfung (Unterabschnitt 1.8.7.4)	Xa oder IS
wiederkehrende Prüfung (Unterabschnitt 1.8.7.5)	Xa oder Xb oder IS



Bei wiederbefüllbaren Druckgefässen darf die Konformitätsbewertung von Ventilen und anderen abnehmbaren Zubehörteilen, die eine direkte Sicherheitsfunktion haben, getrennt von den Druckgefässen durchgeführt werden. Bei nicht wiederbefüllbaren Druckgefässen muss die Konformitätsbewertung von Ventilen und anderen abnehmbaren Zubehörteilen, die eine direkte Sicherheitsfunktion haben, gemeinsam mit den Druckgefässen durchgeführt werden.

Xa bedeutet die zuständige Behörde, deren Beauftragter oder die gemäss EN ISO/IEC 17020:2012 (ausgenommen Absatz 8.1.3) Typ A akkreditierte Prüfstelle nach Unterabschnitt 1.8.6.2, 1.8.6.4, 1.8.6.5 und 1.8.6.8.

Xb bedeutet die gemäss EN ISO/IEC 17020:2012 (ausgenommen Absatz 8.1.3) Typ B akkreditierte Prüfstelle nach Unterabschnitt 1.8.6.2, 1.8.6.4, 1.8.6.5 und 1.8.6.8.

IS bedeutet ein betriebseigener Prüfdienst des Antragstellers unter der Überwachung einer gemäss EN ISO/IEC 17020:2012 (ausgenommen Absatz 8.1.3) Typ A akkreditierten Prüfstelle nach Unterabschnitt 1.8.6.2, 1.8.6.4, 1.8.6.5 und 1.8.6.8. Der betriebseigene Prüfdienst muss vom Auslegungsverfahren, den Herstellungsarbeiten, der Reparatur und Instandhaltung unabhängig sein.

**6.2.3.6.2** Ist das Zulassungsland keine Vertragspartei des ADR, muss die in Absatz 6.2.1.7.2 genannte zuständige Behörde die zuständige Behörde einer Vertragspartei des ADR sein.

#### **6.2.3.7 Anforderungen an Hersteller**

**6.2.3.7.1** Die entsprechenden Vorschriften des Abschnitts 1.8.7 müssen erfüllt werden.

#### **6.2.3.8 Anforderungen an Prüfstellen**

Die Vorschriften des Abschnitts 1.8.6 müssen erfüllt werden.

#### **6.2.3.9 Kennzeichnung von nachfüllbaren Druckgefässen**

**6.2.3.9.1** Die Kennzeichnung muss dem Unterabschnitt 6.2.2.7 mit folgenden Abweichungen entsprechen.

**6.2.3.9.2** Das in Absatz 6.2.2.7.2 a) festgelegte Verpackungssymbol der Vereinten Nationen darf nicht angebracht werden, und die Vorschriften des Absatzes 6.2.2.7.4 q) und r) dürfen nicht angewendet werden.

**6.2.3.9.3** Die Vorschriften des Absatzes 6.2.2.7.3 j) werden wie folgt ersetzt:

j) Der Fassungsraum des Druckgefässes in Liter, dem der Buchstabe «L» hinzugefügt wird. Bei Druckgefässen für verflüssigte Gase muss der Fassungsraum in drei signifikanten Ziffern, abgerundet auf die letzte Stelle, ausgedrückt werden. Ist der Wert für den minimalen oder nominalen Fassungsraum eine ganze Zahl, dürfen die Nachkommastellen vernachlässigt werden.

**6.2.3.9.4** Die in den Absätzen 6.2.2.7.3 g) und h) und 6.2.2.7.4 m) festgelegten Kennzeichen sind für Druckgefässe mit UN 1965 Kohlenwasserstoffgas, Gemisch, verflüssigt, n.a.g., nicht erforderlich.

**6.2.3.9.5** Bei der Kennzeichnung mit dem Datum gemäss Absatz 6.2.2.7.7 c) muss für Gase, bei denen die Frist zwischen den wiederkehrenden Prüfungen 10 Jahre oder mehr beträgt (siehe Unterabschnitt 4.1.4.1 Verpackungsanweisungen P 200 und P 203), der Monat nicht angegeben werden.

**6.2.3.9.6** Die Kennzeichen gemäss Absatz 6.2.2.7.7 dürfen auf einem Ring aus einem geeigneten Werkstoff eingraviert sein, der durch den Einbau des Ventils an der Flasche oder am Druckfass befestigt wird und der nur durch Demontage des Ventils von der Flasche oder dem Druckfass entfernt werden kann.

#### **6.2.3.9.7 Kennzeichnung von Flaschenbündeln**

**6.2.3.9.7.1** Die einzelnen Flaschen eines Flaschenbündels müssen in Übereinstimmung mit den Absätzen 6.2.3.9.1 bis 6.2.3.9.6 gekennzeichnet sein.

**6.2.3.9.7.2** Die Kennzeichnung von Flaschenbündeln muss mit der Ausnahme, dass das in Absatz 6.2.2.7.2 a) festgelegte Verpackungssymbol der Vereinten Nationen nicht angebracht werden darf, den Absätzen 6.2.2.10.2 und 6.2.2.10.3 entsprechen.

**6.2.3.9.7.3** Zusätzlich zu den vorausgehenden Kennzeichen muss jedes Flaschenbündel, das die Vorschriften für die wiederkehrende Prüfung des Unterabschnitts 6.2.4.2 erfüllt, mit Kennzeichen versehen sein, die folgende Angaben enthalten:

- a) den (die) Buchstaben des Unterscheidungszeichens des Staates, der die Stelle, welche die wiederkehrende Prüfung durchführt, zugelassen hat, angegeben durch das für Motorfahrzeuge im internationalen Verkehr verwendete Unterscheidungszeichen<sup>7)</sup>. Dieses Kennzeichen ist nicht erforderlich, wenn die Stelle von der zuständigen Behörde des Landes zugelassen wurde, in dem die Zulassung der Herstellung erfolgt ist;
- b) das eingetragene Zeichen der von der zuständigen Behörde für die Durchführung von wiederkehrenden Prüfungen zugelassenen Stelle;
- c) das Datum der wiederkehrenden Prüfung durch Angabe des Jahres (zwei Ziffern), gefolgt von der Angabe des Monats (zwei Ziffern) und getrennt durch einen Schrägstrich (d. h. «/»). Für die Angabe des Jahres dürfen auch vier Ziffern verwendet werden.

Die oben angegebenen Kennzeichen müssen entweder auf dem in Absatz 6.2.2.10.2 festgelegten oder auf einem dauerhaft am Rahmen des Flaschenbündels befestigten getrennten Schild in der angegebenen Reihenfolge erscheinen.

### **6.2.3.10 Kennzeichnung von nicht nachfüllbaren Druckgefässen**

**6.2.3.10.1** Die Kennzeichnung muss mit der Ausnahme, dass das in Absatz 6.2.2.7.2 a) festgelegte Verpackungssymbol der Vereinten Nationen nicht angebracht werden darf, dem Unterabschnitt 6.2.2.8 entsprechen.

### **6.2.3.11 Bergungsdruckgefässe**

**6.2.3.11.1** Um eine sichere Handhabung und Entsorgung der in dem Bergungsdruckgefäss beförderten Druckgefässe zu ermöglichen, darf die Auslegung Ausrüstungen umfassen, die sonst nicht für Flaschen oder Druckfässer verwendet werden, wie flache Gefässböden, Schnellöffnungseinrichtungen und Öffnungen im zylindrischen Teil.

**6.2.3.11.2** Anweisungen für die sichere Handhabung und Verwendung des Bergungsdruckgefässes müssen in der Dokumentation des Antrags an die zuständige Behörde des Zulassungslandes klar angegeben und Bestandteil der Zulassungsbescheinigung sein. In der Zulassungsbescheinigung müssen die zur Beförderung in einem Bergungsdruckgefäss zugelassenen Druckgefässe angegeben sein. Darüber hinaus muss ein Verzeichnis der Werkstoffe aller Teile, die mit den gefährlichen Gütern in Kontakt kommen können, eingeschlossen sein.

**6.2.3.11.3** Der Hersteller muss dem Eigentümer eines Bergungsdruckgefässes eine Kopie der Zulassungsbescheinigung zur Verfügung stellen.

**6.2.3.11.4** Die Kennzeichnung von Bergungsdruckgefässen gemäss Abschnitt 6.2.3 muss von der zuständigen Behörde des Zulassungslandes unter Berücksichtigung der jeweils anwendbaren geeigneten Kennzeichnungsvorschriften des Unterabschnitts 6.2.3.9 festgelegt werden. Die Kennzeichen müssen den mit Wasser ausgelitterten Fassungsraum und den Prüfdruck des Bergungsdruckgefässes umfassen.

### **6.2.4 Vorschriften für in Übereinstimmung mit in Bezug genommenen Normen ausgelegte, gebaute und geprüfte Druckgefässe, die keine UN-Druckgefässe sind**

**Bem.** Personen oder Organe, die in den Normen als Verantwortliche gemäss ADR ausgewiesen sind, müssen die Vorschriften des ADR einhalten.

#### **6.2.4.1 Auslegung, Bau und erstmalige Prüfung**

Baumusterzulassungen müssen in Übereinstimmung mit Abschnitt 1.8.7 ausgestellt werden. Die in der nachstehenden Tabelle in Bezug genommenen Normen müssen wie in der Spalte 4 angegeben für die Ausstellung von Baumusterzulassungen angewendet werden, um die in Spalte 3 der Tabelle genannten Vorschriften des Kapitels 6.2 zu erfüllen. Die Normen müssen in Übereinstimmung mit Abschnitt 1.1.5 angewendet werden. In der Spalte 5 ist der späteste Zeitpunkt angegeben, zu dem bestehende Baumusterzulassungen gemäss Absatz 1.8.7.2.4 zurückgezogen werden müssen; wenn kein Datum angegeben ist, bleibt die Baumusterzulassung bis zu ihrem Ablauf gültig.

Seit dem 1. Januar 2009 ist die Anwendung in Bezug genommener Normen rechtsverbindlich. Ausnahmen sind in Abschnitt 6.2.5 aufgeführt.

Wenn mehrere Normen für die Anwendung derselben Vorschriften in Bezug genommen sind, ist nur eine dieser Normen, jedoch in ihrer Gesamtheit anzuwenden, sofern in der nachstehenden Tabelle nichts anderes angegeben ist.

---

<sup>7)</sup> Das für Motorfahrzeuge und Anhänger im internationalen Strassenverkehr verwendete Unterscheidungszeichen des Zulassungsstaates, z.B. gemäss dem Genfer Übereinkommen über den Strassenverkehr von 1949 oder dem Wiener Übereinkommen über den Strassenverkehr von 1968.

Der Anwendungsbereich jeder Norm ist in der Anwendungsbestimmung der Norm definiert, sofern in der nachstehenden Tabelle nichts anderes festgelegt ist.

Referenz	Titel des Dokuments	anwendbar für Unterabschnitte/Absätze	anwendbar für neue oder Verlängerungen von Baumusterzulassungen	letzter Zeitpunkt für den Entzug bestehender Baumusterzulassungen
(1)	(2)	(3)	(4)	(5)
<b>für die Auslegung und den Bau</b>				
Anlage I Teile 1 bis 3 der Richtlinie des Rates 84/525/EWG	Richtlinie des Rates der Europäischen Gemeinschaften vom 17. September 1984 zur Angleichung der Rechtsvorschriften der Mitgliedstaaten (der Europäischen Gemeinschaften) über nahtlose Gasflaschen aus Stahl, veröffentlicht im Amtsblatt der Europäischen Gemeinschaften Nr. L 300 vom 19.11.1984.	6.2.3.1 und 6.2.3.4	bis auf Weiteres	
Anlage I Teile 1 bis 3 der Richtlinie des Rates 84/526/EWG	Richtlinie des Rates der Europäischen Gemeinschaften vom 17. September 1984 zur Angleichung der Rechtsvorschriften der Mitgliedstaaten (der Europäischen Gemeinschaften) über nahtlose Gasflaschen aus unlegiertem Aluminium und Aluminiumlegierungen, veröffentlicht im Amtsblatt der Europäischen Gemeinschaften Nr. L 300 vom 19.11.1984.	6.2.3.1 und 6.2.3.4	bis auf Weiteres	
Anlage I Teile 1 bis 3 der Richtlinie des Rates 84/527/EWG	Richtlinie des Rates der Europäischen Gemeinschaften vom 17. September 1984 zur Angleichung der Rechtsvorschriften der Mitgliedstaaten (der Europäischen Gemeinschaften) über geschweisste Gasflaschen aus unlegiertem Stahl, veröffentlicht im Amtsblatt der Europäischen Gemeinschaften Nr. L 300 vom 19.11.1984.	6.2.3.1 und 6.2.3.4	bis auf Weiteres	
EN 1442:1998 + AC:1999	Ortsbewegliche wiederbefüllbare geschweisste Flaschen aus Stahl für Flüssiggas (LPG) – Gestaltung und Konstruktion	6.2.3.1 und 6.2.3.4	zwischen dem 1. Juli 2001 und dem 30. Juni 2007	31. Dezember 2012
EN 1442:1998 + A2:2005	Ortsbewegliche wiederbefüllbare geschweisste Flaschen aus Stahl für Flüssiggas (LPG) – Gestaltung und Konstruktion	6.2.3.1 und 6.2.3.4	zwischen dem 1. Januar 2007 und dem 31. Dezember 2010	
EN 1442:2006 + A1:2008	Ortsbewegliche wiederbefüllbare geschweisste Flaschen aus Stahl für Flüssiggas (LPG) – Gestaltung und Konstruktion	6.2.3.1 und 6.2.3.4	zwischen dem 1. Januar 2009 und dem 31. Dezember 2020	
EN 1442:2017	Flüssiggas-Geräte und Ausrüstungsteile – Ortsbewegliche, wiederbefüllbare, geschweisste Flaschen aus Stahl für Flüssiggas (LPG) – Auslegung und Bau	6.2.3.1 und 6.2.3.4	bis auf Weiteres	
EN 1800:1998 + AC:1999	Ortsbewegliche Gasflaschen – Acetylen-Flaschen – Grundanforderungen und Definitionen	6.2.1.1.9	zwischen dem 1. Juli 2001 und dem 31. Dezember 2010	

Referenz	Titel des Dokuments	anwendbar für Unterabschnitte/Absätze	anwendbar für neue oder Verlängerungen von Baumusterzulassungen	letzter Zeitpunkt für den Entzug bestehender Baumusterzulassungen
(1)	(2)	(3)	(4)	(5)
EN 1800:2006	Ortsbewegliche Gasflaschen – Acetylenflaschen – Grundanforderungen, Definitionen und Typprüfung	6.2.1.1.9	zwischen dem 1. Januar 2009 und dem 31. Dezember 2016	
EN ISO 3807:2013	Gasflaschen – Acetylenflaschen – Grundlegende Anforderungen und Baumusterprüfung <b>Bem.</b> Es dürfen keine Schmelzsicherungen angebracht sein.	6.2.1.1.9	bis auf Weiteres	
EN 1964-1:1999	Ortsbewegliche Gasflaschen – Gestaltung und Konstruktion von nahtlosen wiederbefüllbaren ortsbeweglichen Gasflaschen aus Stahl mit einem Fassungsraum von 0,5 Liter bis einschliesslich 150 Liter – Teil 1: Nahtlose Flaschen aus Stahl mit einem Rm-Wert weniger als 1100 MPa	6.2.3.1 und 6.2.3.4	bis zum 31. Dezember 2014	
EN 1975:1999 (ausgenommen Anlage G)	Ortsbewegliche Gasflaschen – Gestaltung und Konstruktion von wiederbefüllbaren ortsbeweglichen nahtlosen Gasflaschen aus Aluminium und Aluminiumlegierung mit einem Fassungsraum von 0,5 l bis einschliesslich 150 l	6.2.3.1 und 6.2.3.4	bis zum 30. Juni 2005	
EN 1975:1999 + A1:2003	Ortsbewegliche Gasflaschen – Gestaltung und Konstruktion von wiederbefüllbaren ortsbeweglichen nahtlosen Gasflaschen aus Aluminium und Aluminiumlegierung mit einem Fassungsraum von 0,5 l bis einschliesslich 150 l	6.2.3.1 und 6.2.3.4	zwischen dem 1. Januar 2009 und dem 31. Dezember 2016	
EN ISO 7866:2012 + AC:2014	Gasflaschen – Wiederbefüllbare nahtlose Gasflaschen aus Aluminiumlegierungen – Auslegung, Bau und Prüfung (ISO 7866:2012)	6.2.3.1 und 6.2.3.4	bis auf Weiteres	
EN ISO 11120:1999	Ortsbewegliche Gasflaschen – Nahtlose wiederbefüllbare Grossflaschen aus Stahl für den Transport verdichteter Gase mit einem Fassungsraum zwischen 150 l und 3000 l – Gestaltung, Konstruktion und Prüfung	6.2.3.1 und 6.2.3.4	zwischen dem 1. Juli 2001 und dem 30. Juni 2015	31. Dezember 2015 für Grossflaschen, die gemäss Absatz 6.2.2.7.4 p) mit dem Buchstaben «H» gekennzeichnet sind
EN ISO 11120:1999 + A1:2013	Ortsbewegliche Gasflaschen – Nahtlose wiederbefüllbare Grossflaschen aus Stahl für den Transport verdichteter Gase mit einem Fassungsvermögen (Wasser) zwischen 150 l und 3000 l – Gestaltung, Konstruktion und Prüfung	6.2.3.1 und 6.2.3.4	zwischen dem 1. Januar 2015 und dem 31. Dezember 2020	
EN ISO 11120:2015	Gasflaschen – Wiederbefüllbare nahtlose Grossflaschen aus Stahl mit einem Fassungsraum zwischen 150 Liter und 3000 Liter – Auslegung, Bau und Prüfung	6.2.3.1 und 6.2.3.4	bis auf Weiteres	

Referenz	Titel des Dokuments	anwendbar für Unterabschnitte/Absätze	anwendbar für neue oder Verlängerungen von Baumusterzulassungen	letzter Zeitpunkt für den Entzug bestehender Baumusterzulassungen
(1)	(2)	(3)	(4)	(5)
EN 1964-3:2000	Ortsbewegliche Gasflaschen – Gestaltung und Konstruktion von nahtlosen wiederbefüllbaren ortsbeweglichen Gasflaschen aus Stahl mit einem Fassungsvermögen von 0,5 Liter bis einschliesslich 150 Liter – Teil 3: Nahtlose Flaschen aus nichtrostendem Stahl mit einem Rm-Wert von weniger als 1100 MPa	6.2.3.1 und 6.2.3.4	bis auf Weiteres	
EN 12862:2000	Ortsbewegliche Gasflaschen – Gestaltung und Konstruktion von wiederbefüllbaren ortsbeweglichen geschweissten Gasflaschen aus Aluminiumlegierung	6.2.3.1 und 6.2.3.4	bis auf Weiteres	
EN 1251-2:2000	Kryo-Behälter – Ortsbewegliche, vakuumisolierte Behälter mit einem Fassungsraum von nicht mehr als 1000 Liter – Teil 2: Bemessung, Herstellung und Prüfung <b>Bem.</b> Die Normen EN 1252-1:1998 und EN 1626, auf die in dieser Norm Bezug genommen wird, gelten auch für verschlossene Kryo-Behälter zur Beförderung von UN 1972 (METHAN, TIEFGEKÜHLT, FLÜSSIG oder ERDGAS, TIEFGEKÜHLT, FLÜSSIG).	6.2.3.1 und 6.2.3.4	bis auf Weiteres	
EN 12257:2002	Ortsbewegliche Gasflaschen – Nahtlose umfangsgewickelte Flaschen aus Verbundwerkstoffen	6.2.3.1 und 6.2.3.4	bis auf Weiteres	
EN 12807:2001 (ausgenommen Anlage A)	Ortsbewegliche, wiederbefüllbare, hartgelötete Flaschen aus Stahl für Flüssiggas (LPG) – Konstruktion und Herstellung	6.2.3.1 und 6.2.3.4	zwischen dem 1. Januar 2005 und dem 31. Dezember 2010	31. Dezember 2012
EN 12807:2008	Ortsbewegliche, wiederbefüllbare, hartgelötete Flaschen aus Stahl für Flüssiggas (LPG) – Konstruktion und Herstellung	6.2.3.1 und 6.2.3.4	bis auf Weiteres	
EN 1964-2:2001	Ortsbewegliche Gasflaschen – Gestaltung und Konstruktion von nahtlosen wiederbefüllbaren ortsbeweglichen Gasflaschen aus Stahl mit einem Fassungsraum von 0,5 Liter bis einschliesslich 150 Liter – Teil 2: Nahtlose Flaschen aus Stahl mit einem Rm-Wert von 1100 MPa und darüber	6.2.3.1 und 6.2.3.4	bis zum 31. Dezember 2014	
EN ISO 9809-1:2010	Gasflaschen – Wiederbefüllbare nahtlose Gasflaschen aus Stahl – Gestaltung, Konstruktion und Prüfung – Teil 1: Flaschen aus vergütetem Stahl mit einer Zugfestigkeit kleiner als 1100 MPa (ISO 9809-1:2010)	6.2.3.1 und 6.2.3.4	bis auf Weiteres	



Referenz	Titel des Dokuments	anwendbar für Unterabschnitte/Absätze	anwendbar für neue oder Verlängerungen von Baumusterzulassungen	letzter Zeitpunkt für den Entzug bestehender Baumusterzulassungen
(1)	(2)	(3)	(4)	(5)
EN ISO 9809-2:2010	Gasflaschen – Wiederbefüllbare, nahtlose Gasflaschen aus Stahl – Gestaltung, Konstruktion und Prüfung – Teil 2: Flaschen aus vergütetem Stahl mit einer Zugfestigkeit grösser oder gleich 1100 MPa (ISO 9809-2:2010)	6.2.3.1 und 6.2.3.4	bis auf Weiteres	
EN ISO 9809-3:2010	Gasflaschen – Wiederbefüllbare, nahtlose Gasflaschen aus Stahl – Gestaltung, Konstruktion und Prüfung – Teil 3: Flaschen aus normalisiertem Stahl (ISO 9809-3:2010)	6.2.3.1 und 6.2.3.4	bis auf Weiteres	
EN 13293:2002	Ortsbewegliche Gasflaschen – Gestaltung und Konstruktion von wiederbefüllbaren ortsbeweglichen Gasflaschen aus nahtlosem normalgeglühtem Kohlenstoff-Mangan-Stahl mit einem Fassungsraum bis einschliesslich 0,5 Liter für verdichtete, verflüssigte und unter Druck gelöste Gase und bis einschliesslich 1 Liter für Kohlendioxid	6.2.3.1 und 6.2.3.4	bis auf Weiteres	
EN 13322-1:2003	Ortsbewegliche Gasflaschen – Wiederbefüllbare geschweisste Flaschen aus Stahl; Gestaltung und Konstruktion – Teil 1: Geschweisst, aus Stahl	6.2.3.1 und 6.2.3.4	bis zum 30. Juni 2007	
EN 13322-1:2003 + A1:2006	Ortsbewegliche Gasflaschen – Wiederbefüllbare geschweisste Flaschen aus Stahl; Gestaltung und Konstruktion – Teil 1: Geschweisst, aus Stahl	6.2.3.1 und 6.2.3.4	bis auf Weiteres	
EN 13322-2:2003	Ortsbewegliche Gasflaschen – Wiederbefüllbare geschweisste Flaschen aus nichtrostendem Stahl; Gestaltung und Konstruktion – Teil 2: Geschweisst, aus nichtrostendem Stahl	6.2.3.1 und 6.2.3.4	bis zum 30. Juni 2007	
EN 13322-2:2003 + A1:2006	Ortsbewegliche Gasflaschen – Wiederbefüllbare geschweisste Flaschen aus nichtrostendem Stahl; Gestaltung und Konstruktion – Teil 2: Geschweisst, aus nichtrostendem Stahl	6.2.3.1 und 6.2.3.4	bis auf Weiteres	
EN 12245:2002	Ortsbewegliche Gasflaschen – Vollumwickelte Flaschen aus Verbundwerkstoffen	6.2.3.1 und 6.2.3.4	bis zum 31. Dezember 2014	31. Dezember 2019 für Flaschen und Grossflaschen ohne Auskleidung, die aus zwei miteinander verbundenen Teilen hergestellt werden

Referenz	Titel des Dokuments	anwendbar für Unterabschnitte/Absätze	anwendbar für neue oder Verlängerungen von Baumusterzulassungen	letzter Zeitpunkt für den Entzug bestehender Baumusterzulassungen
(1)	(2)	(3)	(4)	(5)
EN 12245:2009 + A1:2011	Ortsbewegliche Gasflaschen – Vollumwickelte Flaschen aus Verbundwerkstoffen <b>Bem.</b> Diese Norm darf nicht für Flaschen und Grossflaschen ohne Auskleidung verwendet werden, die aus zwei miteinander verbundenen Teilen hergestellt werden.	6.2.3.1 und 6.2.3.4	bis auf Weiteres	31. Dezember 2019 für Flaschen und Grossflaschen ohne Auskleidung, die aus zwei miteinander verbundenen Teilen hergestellt werden
EN 12205:2001	Ortsbewegliche Gasflaschen – Metallische Einwegflaschen	6.2.3.1 und 6.2.3.4	zwischen dem 1. Januar 2005 und dem 31. Dezember 2017	31. Dezember 2018
EN ISO 11118:2015	Gasflaschen – Metallische Einwegflaschen – Festlegungen und Prüfverfahren	6.2.3.1, 6.2.3.3 und 6.2.3.4	bis auf Weiteres	
EN 13110:2002	Ortsveränderliche, wiederbefüllbare geschweisste Flaschen aus Aluminium für Flüssiggas (LPG) – Gestaltung und Konstruktion	6.2.3.1 und 6.2.3.4	bis zum 31. Dezember 2014	
EN 13110:2012	Flüssiggas-Geräte und Ausrüstungsteile – Ortsbewegliche, wiederbefüllbare geschweisste Flaschen aus Aluminium für Flüssiggas (LPG) – Auslegung und Bau	6.2.3.1 und 6.2.3.4	bis auf Weiteres	
EN 14427:2004	Ortsbewegliche wiederbefüllbare vollumwickelte Flaschen aus Verbundwerkstoff für Flüssiggas (LPG) – Gestaltung und Konstruktion <b>Bem.</b> Diese Norm gilt nur für Flaschen, die mit Druckentlastungseinrichtungen ausgerüstet sind.	6.2.3.1 und 6.2.3.4	zwischen dem 1. Januar 2005 und dem 30. Juni 2007	
EN 14427:2004 + A1:2005	Ortsbewegliche wiederbefüllbare vollumwickelte Flaschen aus Verbundwerkstoff für Flüssiggas (LPG) – Gestaltung und Konstruktion <b>Bem.</b> 1. Diese Norm gilt nur für Flaschen, die mit Druckentlastungseinrichtungen ausgerüstet sind. 2. In den Absätzen 5.2.9.2.1 und 5.2.9.3.1 sind beide Flaschen der Berstprüfung zu unterziehen, wenn sie Schäden aufweisen, die mindestens so gross sind wie die Ausschlusskriterien.	6.2.3.1 und 6.2.3.4	zwischen dem 1. Januar 2007 und dem 31. Dezember 2016	

Referenz	Titel des Dokuments	anwendbar für Unterabschnitte/Absätze	anwendbar für neue oder Verlängerungen von Baumusterzulassungen	letzter Zeitpunkt für den Entzug bestehender Baumusterzulassungen
(1)	(2)	(3)	(4)	(5)
EN 14427:2014	Flüssiggas-Geräte und Ausrüstungsteile – Ortsbewegliche wiederbefüllbare vollumwickelte Flaschen aus Verbundwerkstoff für Flüssiggas (LPG) – Gestaltung und Konstruktion	6.2.3.1 und 6.2.3.4	bis auf Weiteres	
EN 14208:2004	Ortsbewegliche Gasflaschen – Spezifikation für geschweisste Druckfässer mit einem Fassungsraum bis zu 1000 Liter für den Transport von Gasen – Gestaltung und Konstruktion	6.2.3.1 und 6.2.3.4	bis auf Weiteres	
EN 14140:2003	Ortsbewegliche wiederbefüllbare geschweisste Flaschen aus Stahl für Flüssiggas (LPG) – Alternative Gestaltung und Konstruktion	6.2.3.1 und 6.2.3.4	zwischen dem 1. Januar 2005 und dem 31. Dezember 2010	
EN 14140:2003 + A1:2006	Flüssiggas-Geräte und Ausrüstungsteile – Ortsbewegliche wiederbefüllbare geschweisste Flaschen aus Stahl für Flüssiggas (LPG) – Alternative Gestaltung und Konstruktion	6.2.3.1 und 6.2.3.4	zwischen dem 1. Januar 2009 und dem 31. Dezember 2018	
EN 14140:2014 + AC:2015	Flüssiggas-Geräte und Ausrüstungsteile – Ortsbewegliche wiederbefüllbare geschweisste Flaschen aus Stahl für Flüssiggas (LPG) – Alternative Gestaltung und Konstruktion	6.2.3.1 und 6.2.3.4	bis auf Weiteres	
EN 13769:2003	Ortsbewegliche Gasflaschen – Flaschenbündel – Konstruktion, Herstellung, Kennzeichnung und Prüfung	6.2.3.1 und 6.2.3.4	bis zum 30. Juni 2007	
EN 13769:2003 + A1:2005	Ortsbewegliche Gasflaschen – Flaschenbündel – Konstruktion, Herstellung, Kennzeichnung und Prüfung	6.2.3.1 und 6.2.3.4	bis zum 31. Dezember 2014	
EN ISO 10961:2012	Gasflaschen – Flaschenbündel – Auslegung, Herstellung, Prüfung und Inspektion	6.2.3.1 und 6.2.3.4	bis auf Weiteres	
EN 14638-1:2006	Ortsbewegliche Gasflaschen – Wiederbefüllbare geschweisste Gefäße mit einem Fassungsraum von nicht mehr als 150 Liter – Teil 1: Flaschen aus geschweisstem, austenitischen, nichtrostendem Stahl, ausgelegt nach experimentellen Verfahren	6.2.3.1 und 6.2.3.4	bis auf Weiteres	
EN 14638-3:2010 + AC:2012	Ortsbewegliche Gasflaschen – Wiederbefüllbare geschweisste Gefäße mit einem Fassungsraum von nicht mehr als 150 Liter – Teil 3: Flaschen aus geschweisstem Kohlenstoffstahl, ausgelegt nach experimentellen Verfahren	6.2.3.1 und 6.2.3.4	bis auf Weiteres	
EN 14893:2006 + AC:2007	Flüssiggas-Geräte und Ausrüstungsteile – Ortsbewegliche, geschweisste Druckfässer aus Stahl für Flüssiggas (LPG) mit einem Fassungsraum zwischen 150 Liter und 1000 Liter	6.2.3.1 und 6.2.3.4	zwischen dem 1. Januar 2009 und dem 31. Dezember 2016	

Referenz	Titel des Dokuments	anwendbar für Unterabschnitte/Absätze	anwendbar für neue oder Verlängerungen von Baumusterzulassungen	letzter Zeitpunkt für den Entzug bestehender Baumusterzulassungen
(1)	(2)	(3)	(4)	(5)
EN 14893:2014	Flüssiggas-Geräte und Ausrüstungsteile – Ortsbewegliche, geschweisste Druckfässer aus Stahl für Flüssiggas (LPG) mit einem Fassungsraum zwischen 150 Liter und 1000 Liter	6.2.3.1 und 6.2.3.4	bis auf Weiteres	
<b>für Verschlüsse</b>				
EN 849:1996 (ausgenommen Anlage A)	Ortsbewegliche Gasflaschen – Gasflaschenventile – Spezifikation und Typprüfung	6.2.3.1 und 6.2.3.3	bis zum 30. Juni 2003	31. Dezember 2014
EN 849:1996/A2:2001	Ortsbewegliche Gasflaschen – Gasflaschenventile – Spezifikation und Typprüfung	6.2.3.1 und 6.2.3.3	bis zum 30. Juni 2007	31. Dezember 2016
EN ISO 10297:2006	Ortsbewegliche Gasflaschen – Gasflaschenventile – Spezifikation und Typprüfung	6.2.3.1 und 6.2.3.3	zwischen dem 1. Januar 2009 und dem 31. Dezember 2018	
EN ISO 10297:2014	Gasflaschen – Flaschenventile – Spezifikation und Typprüfung	6.2.3.1 und 6.2.3.3	bis auf Weiteres	zwischen dem 1. Januar 2015 und dem 31. Dezember 2020
EN ISO 10297:2014 + A1:2017	Gasflaschen – Flaschenventile – Spezifikation und Baumusterprüfungen	6.2.3.1 und 6.2.3.3	bis auf Weiteres	
EN ISO 14245:2010	Gasflaschen – Spezifikation und Prüfung von Flaschenventilen für Flüssiggas (LPG) – Selbstschliessend (ISO 14245:2006)	6.2.3.1 und 6.2.3.3	bis auf Weiteres	
EN 13152:2001	Spezifikation und Prüfung für Flüssiggas (LPG) – Flaschenventile, selbstschliessend	6.2.3.1 und 6.2.3.3	zwischen dem 1. Januar 2005 und dem 31. Dezember 2010	
EN 13152:2001 + A1:2003	Spezifikation und Prüfung für Flüssiggas (LPG) – Flaschenventile, selbstschliessend	6.2.3.1 und 6.2.3.3	zwischen dem 1. Januar 2009 und dem 31. Dezember 2014	
EN ISO 15995:2010	Gasflaschen – Spezifikation und Prüfung von Flaschenventilen für Flüssiggas (LPG) – Handbetätigt (ISO 15995:2006)	6.2.3.1 und 6.2.3.3	bis auf Weiteres	
EN 13153:2001	Spezifikationen und Prüfung für Flüssiggas (LPG) – Flaschenventile, handbetätigt	6.2.3.1 und 6.2.3.3	zwischen dem 1. Januar 2005 und dem 31. Dezember 2010	
EN 13153:2001 + A1:2003	Spezifikationen und Prüfung für Flüssiggas (LPG) – Flaschenventile, handbetätigt	6.2.3.1 und 6.2.3.3	zwischen dem 1. Januar 2009 und dem 31. Dezember 2014	
EN ISO 13340:2001	Ortsbewegliche Gasflaschen – Flaschenventile für Einwegflaschen – Spezifikation und Typprüfung	6.2.3.1 und 6.2.3.3	zwischen dem 1. Januar 2011 und dem 31. Dezember 2017	31. Dezember 2018

Referenz	Titel des Dokuments	anwendbar für Unterabschnitte/Absätze	anwendbar für neue oder Verlängerungen von Baumusterzulassungen	letzter Zeitpunkt für den Entzug bestehender Baumusterzulassungen
(1)	(2)	(3)	(4)	(5)
EN 13648-1:2008	Kryo-Behälter – Sicherheitseinrichtungen gegen Drucküberschreitung – Teil 1: Sicherheitsventile für den Kryo-Betrieb	6.2.3.1 und 6.2.3.4	bis auf Weiteres	
EN 1626:2008 (ausgenommen Absperrarmaturen der Kategorie B)	Kryo-Behälter – Absperrarmaturen für tiefkalten Betrieb <b>Bem.</b> Diese Norm ist auch für Ventile für die Beförderung von UN 1972 (METHAN, TIEFGEKÜHLT, FLÜSSIG oder ERDGAS, TIEFGEKÜHLT, FLÜSSIG) anwendbar.	6.2.3.1 und 6.2.3.4	bis auf Weiteres	
EN 13175:2014	Flüssiggas-Geräte und Ausrüstungsteile – Spezifikation und Prüfung für Ventile und Fittings an Druckbehältern für Flüssiggas	6.2.3.1 und 6.2.3.3	bis auf Weiteres	
EN ISO 17871:2015	Gasflaschen – Schnellöffnungs-Flaschenventile – Spezifikation und Baumusterprüfung (ISO 17871:2015)	6.2.3.1, 6.2.3.3 und 6.2.3.4	bis auf Weiteres	
EN 13953:2015	Flüssiggas-Geräte und Ausrüstungsteile – Druckentlastungsventile für ortsbewegliche, wiederbefüllbare Flaschen für Flüssiggas (LPG) <b>Bem.</b> Der letzte Satz des Anwendungsbereichs findet keine Anwendung.	6.2.3.1, 6.2.3.3 und 6.2.3.4	bis auf Weiteres	
EN ISO 14246:2014	Gasflaschen – Gasflaschen-Ventile – Herstellungsprüfungen und Überprüfungen (ISO 14246:2014)	6.2.3.1 und 6.2.3.4	zwischen dem 1. Januar 2015 und dem 31. Dezember 2020	
EN ISO 14246:2014 + A1:2017	Gasflaschen – Flaschenventile – Herstellungsprüfungen und -überprüfungen	6.2.3.1 und 6.2.3.4	bis auf Weiteres	
EN ISO 17879:2017	Gasflaschen – Selbstschliessende Flaschenventile – Spezifikation und Baumusterprüfung	6.2.3.1 und 6.2.3.4	bis auf Weiteres	

#### 6.2.4.2 Wiederkehrende Prüfung

Die in der nachstehenden Tabelle in Bezug genommenen Normen müssen wie in der Spalte 3 angegeben für die wiederkehrende Prüfung von Druckgefäßen angewendet werden, um die Vorschriften des Unterabschnitts 6.2.3.5 zu erfüllen. Die Normen müssen in Übereinstimmung mit Abschnitt 1.1.5 angewendet werden.

Die Anwendung einer in Bezug genommenen Norm ist rechtsverbindlich.

Wenn ein Druckgefäß in Übereinstimmung mit den Vorschriften des Abschnitts 6.2.5 gebaut wird, muss das gegebenenfalls in der Baumusterzulassung festgelegte Verfahren angewendet werden.

Wenn mehrere Normen für die Anwendung derselben Vorschriften in Bezug genommen sind, ist nur eine dieser Normen, jedoch in ihrer Gesamtheit anzuwenden, sofern in der nachstehenden Tabelle nichts anderes angegeben ist.

Der Anwendungsbereich jeder Norm ist in der Anwendungsbestimmung der Norm definiert, sofern in der nachstehenden Tabelle nichts anderes festgelegt ist.



Referenz	Titel des Dokuments	anwendbar
(1)	(2)	(3)
<b>für die wiederkehrende Prüfung</b>		
EN 1251-3:2000	Kryo-Behälter – Ortsbewegliche, vakuumisolierte Behälter mit einem Fassungsraum von nicht mehr als 1000 Liter – Teil 3: Betriebsanforderungen	bis auf Weiteres
EN 1968:2002 + A1:2005 (ausgenommen Anlage B)	Ortsbewegliche Gasflaschen – Wiederkehrende Prüfung von nahtlosen Gasflaschen aus Stahl	bis auf Weiteres
EN 1802:2002 (ausgenommen Anlage B)	Ortsbewegliche Gasflaschen – Wiederkehrende Prüfung von nahtlosen Gasflaschen aus Aluminiumlegierung	bis auf Weiteres
EN ISO 10462:2013	Gasflaschen – Acetylenflaschen – Wiederkehrende Inspektion und Wartung (ISO 10462:2013)	bis auf Weiteres
EN 1803:2002 (ausgenommen Anlage B)	Ortsbewegliche Gasflaschen – Wiederkehrende Prüfung von geschweissten Gasflaschen aus Kohlenstoffstahl	bis auf Weiteres
EN ISO 11623:2015	Gasflaschen – Verbundbauweise (Composite-Bauweise) – Wiederkehrende Inspektion und Prüfung	ab dem 1. Januar 2019 verpflichtend
EN ISO 22434:2011	Ortsbewegliche Gasflaschen – Inspektion und Instandhaltung von Gasflaschenventilen (ISO 22434:2006)	bis auf Weiteres
EN 14876:2007	Ortsbewegliche Gasflaschen – Wiederkehrende Prüfung von geschweissten Fässern aus Stahl	bis auf Weiteres
EN 14912:2015	Flüssiggas-Geräte und Ausrüstungsteile – Inspektion und Wartung von Ventilen für Flaschen für Flüssiggas (LPG) zum Zeitpunkt der wiederkehrenden Inspektion der Flaschen	ab dem 1. Januar 2019 verpflichtend
EN 1440:2016 (ausgenommen Anlage C)	Flüssiggas-Geräte und Ausrüstungsteile – Ortsbewegliche, wiederbefüllbare, geschweisste und hartgelötete Flaschen aus Stahl für Flüssiggas (LPG) – Wiederkehrende Inspektion	ab dem 1. Januar 2019 verpflichtend
EN 16728:2016 (ausgenommen Absatz 3.5, Anlage F und Anlage G)	Flüssiggas-Geräte und Ausrüstungsteile – Ortsbewegliche, wiederbefüllbare Flaschen für Flüssiggas (LPG), ausgenommen geschweisste und hartgelötete Stahlflaschen – Wiederkehrende Inspektion	ab dem 1. Januar 2019 verpflichtend
EN 15888:2014	Ortsbewegliche Gasflaschen – Flaschenbündel – Wiederkehrende Inspektion und Prüfung	bis auf Weiteres

### 6.2.5 Vorschriften für nicht in Übereinstimmung mit in Bezug genommenen Normen ausgelegte, gebaute und geprüfte Druckgefäße, die keine UN-Druckgefäße sind

Um dem wissenschaftlichen und technischen Fortschritt Rechnung zu tragen, oder in Fällen, in denen in Abschnitt 6.2.2 oder 6.2.4 keine Normen in Bezug genommen sind, oder um bestimmten Aspekten Rechnung zu tragen, die in einer in Abschnitt 6.2.2 oder 6.2.4 in Bezug genommenen Norm nicht vorgesehen sind, kann die zuständige Behörde die Anwendung eines technischen Regelwerks anerkennen, das ein gleiches Sicherheitsniveau gewährleistet.

In der Baumusterzulassung muss die ausstellende Stelle das Verfahren für die wiederkehrenden Prüfungen festlegen, wenn die in Abschnitt 6.2.2 oder 6.2.4 in Bezug genommenen Normen nicht anwendbar sind oder nicht angewendet werden dürfen.

Die zuständige Behörde muss dem Sekretariat der UNECE ein Verzeichnis der von ihr anerkannten technischen Regelwerke übermitteln. Das Verzeichnis sollte folgende Angaben enthalten: Name und Datum des Regelwerks, Gegenstand des Regelwerks und Angaben darüber, wo dieses bezogen werden kann. Das Sekretariat muss diese Informationen auf seiner Website öffentlich zugänglich machen.

Eine Norm, die für eine Inbezugnahme in einer zukünftigen Ausgabe des ADR angenommen wurde, darf von der zuständigen Behörde zur Anwendung zugelassen werden, ohne dies dem Sekretariat der UNECE mitzuteilen.

Die Vorschriften der Abschnitte 6.2.1 und 6.2.3 sowie die folgenden Vorschriften müssen jedoch erfüllt sein.

**Bem.** In diesem Abschnitt gelten Verweise auf technische Normen in Abschnitt 6.2.1 als Verweise auf technische Regelwerke.

### 6.2.5.1 Werkstoffe

Die nachfolgenden Vorschriften enthalten Beispiele von Werkstoffen, die verwendet werden dürfen, um den Anforderungen an die Werkstoffe gemäss Unterabschnitt 6.2.1.2 zu genügen:

- a) Kohlenstoffstahl für verdichtete, verflüssigte, tiefgekühlt verflüssigte oder gelöste Gase sowie für Stoffe, die nicht unter die Klasse 2 fallen und in Unterabschnitt 4.1.4.1 Verpackungsanweisung P 200 Tabelle 3 aufgeführt sind;
- b) legierter Stahl (Spezialstahl), Nickel und Nickellegierungen (z. B. Monel) für verdichtete, verflüssigte, tiefgekühlt verflüssigte oder gelöste Gase sowie für Stoffe, die nicht unter die Klasse 2 fallen und in Unterabschnitt 4.1.4.1 Verpackungsanweisung P 200 Tabelle 3 aufgeführt sind;
- c) Kupfer für
  - (i) Gase der Klassifizierungscodes 1 A, 1 O, 1 F und 1 TF, wenn der Fülldruck, bezogen auf 15 °C, 2 MPa (20 bar) nicht übersteigt;
  - (ii) Gase des Klassifizierungscodes 2 A und ausserdem für UN 1033 Dimethylether, UN 1037 Ethylchlorid, UN 1063 Methylchlorid, UN 1079 Schwefeldioxid, UN 1085 Vinylbromid, UN 1086 Vinylchlorid und UN 3300 Ethylenoxid und Kohlendioxid, Gemisch mit mehr als 87 % Ethylenoxid;
  - (iii) Gase der Klassifizierungscodes 3 A, 3 O und 3 F;
- d) Aluminiumlegierung: siehe Unterabschnitt 4.1.4.1 Verpackungsanweisung P 200 (10) besondere Vorschrift a;
- e) Verbundwerkstoff für verdichtete, verflüssigte, tiefgekühlt verflüssigte oder gelöste Gase;
- f) Kunststoff für tiefgekühlt verflüssigte Gase und
- g) Glas für tiefgekühlt verflüssigte Gase des Klassifizierungscodes 3 A, ausgenommen UN 2187 Kohlendioxid, tiefgekühlt, flüssig, oder Gemische mit Kohlendioxid, tiefgekühlt, flüssig, sowie für Gase des Klassifizierungscodes 3 O.

### 6.2.5.2 Bedienungsausrüstung

(bleibt offen)

### 6.2.5.3 Flaschen, Grossflaschen, Druckfässer und Flaschenbündel aus Metall

Die Spannung des Metalls an der am stärksten beanspruchten Stelle des Druckgefässes darf beim Prüfdruck 77 % der garantierten Mindeststreckgrenze (Re) nicht überschreiten.

Unter Streckgrenze ist die Spannung zu verstehen, bei der eine bleibende Dehnung von 2 ‰ (d. h. 0,2 %) oder eine bleibende Dehnung von 1 % bei austenitischen Stählen zwischen den Messmarken des Probestabes erreicht wurde.

**Bem.** Für Bleche ist die Zugprobe quer zur Walzrichtung zu entnehmen. Dehnung nach Bruch wird an Probestäben mit kreisrundem Querschnitt bestimmt, wobei die Messlänge «l» zwischen den Messmarken gleich dem 5fachen Stabdurchmesser «d» ist (l = 5d); werden Probestäbe mit eckigem Querschnitt verwendet, so wird die Messlänge «l» nach der Formel

$$l = 5,65 \sqrt{F_0}$$

berechnet, wobei  $F_0$  gleich dem ursprünglichen Querschnitt des Probestabes ist.

Die Druckgefässe und ihre Verschlüsse müssen aus geeigneten Werkstoffen hergestellt sein, die bei Temperaturen zwischen -20 °C und +50 °C unempfindlich gegen Sprödbbruch und Spannungsrisskorrosion sind.

Die Schweißverbindungen müssen nach den Regeln der Technik ausgeführt sein und volle Sicherheit bieten.

### 6.2.5.4 Zusätzliche Vorschriften für Druckgefässe aus Aluminiumlegierungen für verdichtete, verflüssigte, gelöste Gase und nicht unter Druck stehende Gase, die besonderen Vorschriften unterliegen (Gasproben), sowie für Gegenstände, die Gas unter Druck enthalten, mit Ausnahme von Druckgaspackungen und Gefässen, klein, mit Gas (Gaspatronen)

#### 6.2.5.4.1 Die Werkstoffe der Druckgefässe aus Aluminiumlegierungen müssen folgenden Anforderungen genügen:

	A	B	C	D
Zugfestigkeit Rm in MPa (= N/mm <sup>2</sup> )	49–186	196–372	196–372	343–490
Streckgrenze Re in MPa (= N/mm <sup>2</sup> ) (bleibende Dehnung $\lambda = 0,2 \%$ )	10–167	59–314	137–334	206–412
bleibende Dehnung nach Bruch (l = 5d) in %	12–40	12–30	12–30	11–16

	A	B	C	D
Faltbiegeprobe (Durchmesser des Biegestempels) d = n x e, e = Probedicke	n = 5 (Rm ≤ 98) n = 6 (Rm > 98)	n = 6 (Rm ≤ 325) n = 7 (Rm > 325)	n = 6 (Rm ≤ 325) n = 7 (Rm > 325)	n = 7 (Rm ≤ 392) n = 8 (Rm > 392)
Aluminium Association Seriennummer <sup>a)</sup>	1000	5000	6000	2000

a) Siehe «Aluminium Standards and Data», 5. Ausgabe, Januar 1976, veröffentlicht durch Aluminium Association, 750, 3<sup>rd</sup> Avenue, New York.

Die tatsächlichen Eigenschaften hängen von der Zusammensetzung der betreffenden Legierung und auch von der endgültigen Verarbeitung des Druckgefässes ab; die Wanddicke ist unabhängig von der verwendeten Legierung nach einer der folgenden Formeln zu berechnen:

$$e = \frac{P_{\text{MPa}} \times D}{\frac{2 \times R_e}{1,30} + P_{\text{MPa}}} \quad \text{oder} \quad e = \frac{P_{\text{bar}} \times D}{\frac{20 \times R_e}{1,30} + P_{\text{bar}}}$$

wobei

e = Mindestwanddicke des Druckgefässes in mm

P<sub>MPa</sub> = Prüfdruck in MPa

P<sub>bar</sub> = Prüfdruck in bar

D = nomineller äusserer Durchmesser des Druckgefässes in mm

R<sub>e</sub> = garantierte minimale 0,2 %ige Streckgrenze in MPa (N/mm<sup>2</sup>)

bedeuten.

Die in der Formel stehende garantierte minimale Streckgrenze (R<sub>e</sub>) darf unabhängig von der verwendeten Legierung nicht grösser sein als das 0,85fache der garantierten minimalen Zugfestigkeit (R<sub>m</sub>).

**Bem.** 1. Die vorstehenden Eigenschaften stützen sich auf die bisherigen Erfahrungen mit folgenden Druckgefässwerkstoffen:

Spalte A: Aluminium, unlegiert, 99,5 % rein;

Spalte B: Aluminium- und Magnesiumlegierungen;

Spalte C: Aluminium-, Silicium- und Magnesiumlegierungen; z. B. ISO/R209-Al-Si-Mg (Aluminium Association 6351);

Spalte D: Aluminium-, Kupfer- und Magnesiumlegierungen.

2. Die bleibende Dehnung nach Bruch wird an Probestäben mit kreisrundem Querschnitt bestimmt, wobei die Messlänge «l» zwischen den Messmarken gleich dem 5fachen Stabdurchmesser «d» ist (l = 5d); werden Probestäbe mit rechteckigem Querschnitt verwendet, so wird die Messlänge «l» nach der Formel

$$l = 5,65 \sqrt{F_0}$$

berechnet, wobei F<sub>0</sub> gleich dem ursprünglichen Querschnitt des Probestabes ist.

3. a) Die Faltbiegeprobe (siehe Abbildung) ist an Proben, die als Ring mit einer Breite von 3e, jedoch nicht weniger als 25 mm, von dem Zylinder abgeschnitten und in zwei gleiche Teile geteilt werden, durchzuführen. Die Proben dürfen nur an den Rändern bearbeitet werden.
- b) Die Faltbiegeprobe ist mit einem Biegestempel mit dem Durchmesser (d) und zwei Rundstützen, die durch eine Entfernung von (d + 3e) voneinander getrennt sind, durchzuführen. Während der Probe sind die Innenflächen nicht weiter voneinander entfernt als der Durchmesser des Biegestempels.
- c) Die Probe darf nicht reissen, wenn sie um den Biegestempel gebogen wird, bis die Innenflächen am Biegestempel anliegen.
- d) Das Verhältnis (n) zwischen dem Durchmesser des Biegestempels und der Dicke der Probe muss den Werten in der Tabelle entsprechen.



Abbildung der Faltbiegeprobe

- 6.2.5.4.2** Ein geringerer Mindestwert der Dehnung ist zulässig, vorausgesetzt, durch ein zusätzliches, von der zuständigen Behörde des Herstellungslandes zugelassenes Prüfverfahren wird nachgewiesen, dass die Druckgefäße die gleiche Sicherheit für die Beförderung gewährleisten wie Druckgefäße, die nach den Werten der Tabelle in Absatz 6.2.5.4.1 gefertigt sind (siehe auch Norm EN 1975:1999 + A1:2003).
- 6.2.5.4.3** Die Mindestwanddicke der Druckgefäße hat an der schwächsten Stelle zu betragen:
- bei einem Druckgefäßsdurchmesser unter 50 mm mindestens 1,5 mm,
  - bei einem Druckgefäßsdurchmesser von 50 mm bis 150 mm mindestens 2 mm,
  - bei einem Druckgefäßsdurchmesser von über 150 mm mindestens 3 mm.
- 6.2.5.4.4** Die Böden sind in Halbkugel-, elliptischer oder Korbbogenform auszuführen; sie müssen die gleiche Sicherheit gewährleisten wie der Druckgefäßskörper.
- 6.2.5.5 Druckgefäße aus Verbundwerkstoffen**
- Flaschen, Grossflaschen, Druckfässer und Flaschenbündel aus Verbundwerkstoffen müssen so gebaut sein, dass das Berstverhältnis (Berstdruck dividiert durch Prüfdruck) mindestens beträgt:
- 1,67 bei ringverstärkten Druckgefäßen
  - 2,00 bei vollständig umwickelten Druckgefäßen.
- 6.2.5.6 Verschlussene Kryo-Behälter**
- Für den Bau von verschlossenen Kryo-Behältern für tiefgekühlt verflüssigte Gase gelten folgende Vorschriften:
- 6.2.5.6.1** Werden nicht metallene Werkstoffe verwendet, so müssen diese bei der niedrigsten Betriebstemperatur des Druckgefäßes und dessen Ausrüstungsteile unempfindlich gegen Sprödbruch sein.
- 6.2.5.6.2** Die Druckentlastungseinrichtungen müssen so gebaut sein, dass sie auch bei ihrer niedrigsten Betriebstemperatur einwandfrei funktionieren. Die sichere Funktionsweise bei dieser Temperatur ist durch eine Prüfung jeder einzelnen Einrichtung oder durch eine Prüfung eines Einrichtungsmusters derselben Bauart festzustellen und zu prüfen.
- 6.2.5.6.3** Die Öffnungen und die Druckentlastungseinrichtungen der Druckgefäße müssen so ausgelegt sein, dass sie ein Herausspritzen der Flüssigkeit verhindern.
- 6.2.6 Allgemeine Vorschriften für Druckgaspackungen, Gefäße, klein, mit Gas (Gaspatronen) und Brennstoffzellen-Kartuschen mit verflüssigtem entzündbarem Gas**
- 6.2.6.1 Auslegung und Bau**
- 6.2.6.1.1** Druckgaspackungen (UN-Nummer 1950), die nur ein Gas oder Gasgemisch enthalten, und Gefäße, klein, mit Gas (Gaspatronen) (UN-Nummer 2037) müssen aus Metall hergestellt sein. Ausgenommen sind Druckgaspackungen (UN-Nummer 1950) und Gefäße, klein, mit Gas (Gaspatronen) (UN-Nummer 2037) bis zu einem Fassungsraum von 100 ml für UN 1011 Butan. Andere Druckgaspackungen (UN-Nummer 1950) müssen aus Metall, aus Kunststoff oder aus Glas hergestellt sein. Metallgefäße mit einem Aussendurchmesser von mindestens 40 mm müssen einen konkaven Boden haben.
- 6.2.6.1.2** Gefäße aus Metall dürfen einen Fassungsraum von höchstens 1000 ml, solche aus Kunststoff oder Glas von höchstens 500 ml haben.

- 6.2.6.1.3** Jedes Baumuster von Gefässen (Druckgaspackung oder Gaspatrone) muss vor der Inbetriebnahme einer Flüssigkeitsdruckprüfung nach Unterabschnitt 6.2.6.2 genügen.
- 6.2.6.1.4** Die Entnahmeventile und Zerstäubungseinrichtungen der Druckgaspackungen der UN-Nummer 1950 und die Entnahmeventile der Gaspatronen der UN-Nummer 2037 müssen einen dichten Verschluss der Gefässe gewährleisten und sind gegen unbeabsichtigtes Öffnen zu schützen. Die Entnahmeventile und Zerstäubungseinrichtungen, die nur auf Innendruck schliessen, sind nicht zugelassen.
- 6.2.6.1.5** Der innere Druck von Druckgaspackungen darf bei 50 °C höchstens zwei Drittel des Prüfdrucks, höchstens aber 1,32 MPa (13,2 bar) betragen. Sie dürfen bei 50 °C zu höchstens 95 % ihres Fassungsraumes mit flüssiger Phase gefüllt sein. Gefässe, klein, mit Gas (Gaspatronen) müssen den Prüfdruck- und Befüllungsvorschriften der Verpackungsanweisung P 200 des Unterabschnitts 4.1.4.1 entsprechen. Darüber hinaus darf das Produkt aus Prüfdruck und dem mit Wasser ausgeliterten Fassungsraum nicht grösser als 30 bar·Liter für verflüssigte Gase bzw. 54 bar·Liter für verdichtete Gase und der Prüfdruck für verflüssigte Gase nicht grösser als 250 bar und für verdichtete Gase nicht grösser als 450 bar sein.
- 6.2.6.2 Flüssigkeitsdruckprüfung**
- 6.2.6.2.1** Der anzuwendende innere Druck (Prüfdruck) muss das 1,5fache des Innendrucks bei 50 °C, mindestens aber 1 MPa (10 bar) betragen.
- 6.2.6.2.2** An mindestens fünf leeren Gefässen jedes Baumusters sind Flüssigkeitsdruckprüfungen durchzuführen:
- bis zum festgelegten Prüfdruck, wobei weder Undichtheiten noch sichtbare bleibende Formänderungen auftreten dürfen, und
  - bis zum Undichtwerden oder Bersten, wobei zunächst ein etwaiger konkaver Boden ausbuchen muss und das Gefäss erst beim 1,2fachen Prüfdruck undicht werden oder bersten darf.
- 6.2.6.3 Dichtheitsprüfung**
- Jede gefüllte Druckgaspackung, jede Gaspatrone oder jede Brennstoffzellen-Kartusche muss einer Prüfung in einem Heisswasserbad gemäss Absatz 6.2.6.3.1 oder einer zugelassenen Alternative zur Prüfung im Wasserbad gemäss Absatz 6.2.6.3.2 unterzogen werden.
- 6.2.6.3.1 Prüfung in einem Heisswasserbad**
- 6.2.6.3.1.1** Die Temperatur des Wasserbades und die Dauer der Prüfung sind so zu wählen, dass der Innendruck mindestens den Wert erreicht, der bei 55 °C (50 °C, wenn die flüssige Phase bei 50 °C nicht mehr als 95 % des Fassungsraums der Druckgaspackung, der Gaspatrone oder der Brennstoffzellen-Kartusche einnimmt) erreicht werden würde. Wenn der Inhalt wärmeempfindlich ist oder die Druckgaspackungen, Gaspatronen oder Brennstoffzellen-Kartuschen aus Kunststoff hergestellt sind, der bei dieser Temperatur weich wird, ist die Temperatur des Wasserbades zwischen 20 °C und 30 °C einzustellen, wobei jedoch ausserdem eine von 2000 Druckgaspackungen, Gaspatronen oder Brennstoffzellen-Kartuschen bei der höheren Temperatur zu prüfen ist.
- 6.2.6.3.1.2** An einer Druckgaspackung, Gaspatrone oder Brennstoffzellen-Kartusche dürfen weder Undichtheiten noch bleibende Verformungen auftreten, mit der Ausnahme, dass Druckgaspackungen, Gaspatronen oder Brennstoffzellen-Kartuschen aus Kunststoff sich durch Weichwerden verformen dürfen, sofern sie dicht bleiben.
- 6.2.6.3.2 Alternative Methoden**
- Mit Zustimmung der zuständigen Behörde dürfen alternative Methoden, die ein gleichwertiges Sicherheitsniveau gewährleisten, angewendet werden, vorausgesetzt, die Vorschriften des Absatzes 6.2.6.3.2.1 und des Absatzes 6.2.6.3.2.2 bzw. 6.2.6.3.2.3 werden erfüllt.
- 6.2.6.3.2.1 Qualitätssicherungssystem**
- Die Befüller von Druckgaspackungen, Gaspatronen oder Brennstoffzellen-Kartuschen und die Hersteller von Bauteilen für Druckgaspackungen, Gaspatronen oder Brennstoffzellen-Kartuschen müssen über ein Qualitätssicherungssystem verfügen. Das Qualitätssicherungssystem muss Verfahren zur Anwendung bringen, um sicherzustellen, dass alle Druckgaspackungen, Gaspatronen oder Brennstoffzellen-Kartuschen, die undicht oder verformt sind, aussortiert und nicht zur Beförderung aufgegeben werden.
- Das Qualitätssicherungssystem muss Folgendes umfassen:
- eine Beschreibung der Organisationsstruktur und der Verantwortlichkeiten;
  - die entsprechenden Anweisungen, die für die Prüfung, die Qualitätskontrolle, die Qualitätssicherung und die Arbeitsabläufe verwendet werden;
  - Qualitätsaufzeichnungen, wie Prüfberichte, Prüf- und Kalibrierungsdaten und Nachweise;
  - Überprüfungen durch die Geschäftsleitung, um die erfolgreiche Wirkungsweise des Qualitätssicherungssystems sicherzustellen;

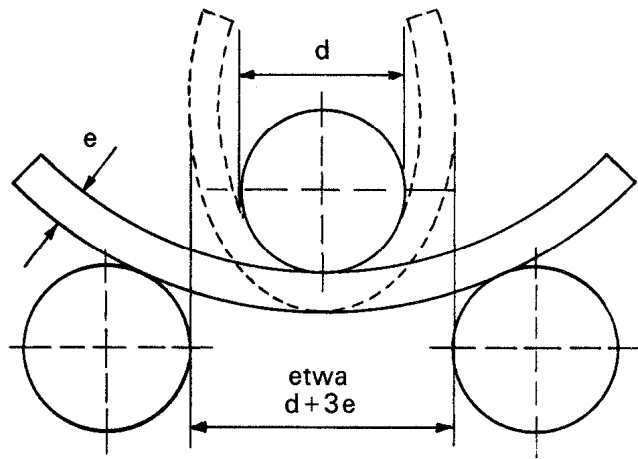

- e) ein Verfahren für die Kontrolle der Dokumente und deren Überarbeitung;
- f) ein Mittel für die Kontrolle nicht konformer Druckgaspackungen, Gaspatronen oder Brennstoffzellen-Kartuschen;
- g) Schulungsprogramme und Qualifizierungsverfahren für das betroffene Personal und
- h) Verfahren, um sicherzustellen, dass am Endprodukt keine Schäden vorhanden sind.

Es sind eine erstmalige Bewertung und wiederkehrende Bewertungen zur Zufriedenheit der zuständigen Behörde durchzuführen. Diese Bewertungen müssen sicherstellen, dass das zugelassene System geeignet und effizient ist und bleibt. Die zuständige Behörde ist vorab über alle vorgeschlagenen Änderungen am zugelassenen System in Kenntnis zu setzen.

#### **6.2.6.3.2.2** Druckgaspackungen

##### **6.2.6.3.2.2.1** Druck- und Dichtheitsprüfung von Druckgaspackungen vor dem Befüllen

Jede leere Druckgaspackung muss einem Druck ausgesetzt werden, der mindestens so hoch sein muss, wie der bei 55 °C (50 °C, wenn die flüssige Phase bei 50 °C nicht mehr als 95 % des Fassungsraums der Druckgaspackung einnimmt) in einer gefüllten Druckgaspackung erwartete Druck. Dieser muss mindestens zwei Drittel des Auslegungsdrucks der Druckgaspackung betragen. Wenn eine Druckgaspackung beim Prüfdruck Anzeichen einer Undichtheit von mindestens  $3,3 \times 10^{-2}$  mbar·l·s<sup>-1</sup>, von Verformungen oder anderen Mängeln aufweist, muss sie aussortiert werden.

##### **6.2.6.3.2.2.2** Prüfung der Druckgaspackung nach dem Befüllen

Vor dem Befüllen muss der Befüller sicherstellen, dass die Crimp-Einrichtung richtig eingestellt ist und das festgelegte Treibmittel verwendet wird.

Jede befüllte Druckgaspackung muss gewogen und auf Dichtheit geprüft werden. Die Einrichtung zur Feststellung von Undichtheiten muss genügend empfindlich sein, um bei 20 °C mindestens eine Undichtheit von  $2,0 \times 10^{-3}$  mbar·l·s<sup>-1</sup> festzustellen.

Alle Druckgaspackungen, die Anzeichen einer Undichtheit, einer Verformung oder einer überhöhten Masse aufweisen, müssen aussortiert werden.

#### **6.2.6.3.2.3** Gaspatronen und Brennstoffzellen-Kartuschen

##### **6.2.6.3.2.3.1** Druckprüfung von Gaspatronen und Brennstoffzellen-Kartuschen

Jede Gaspatrone oder jede Brennstoffzellen-Kartusche muss einem Prüfdruck ausgesetzt werden, der mindestens so hoch sein muss, wie der bei 55 °C (50 °C, wenn die flüssige Phase bei 50 °C nicht mehr als 95 % des Fassungsraums des Gefäßes einnimmt) im gefüllten Gefäß erwartete höchste Druck. Dieser Prüfdruck muss dem für die Gaspatrone oder Brennstoffzellen-Kartusche festgelegten Druck entsprechen und muss mindestens zwei Drittel des Auslegungsdrucks der Gaspatrone oder der Brennstoffzellen-Kartusche betragen. Wenn eine Gaspatrone oder Brennstoffzellen-Kartusche beim Prüfdruck Anzeichen einer Undichtheit von mindestens  $3,3 \times 10^{-2}$  mbar·l·s<sup>-1</sup>, von Verformungen oder anderer Mängel aufweist, muss sie aussortiert werden.

##### **6.2.6.3.2.3.2** Dichtheitsprüfung von Gaspatronen und Brennstoffzellen-Kartuschen

Vor dem Befüllen und Abdichten muss der Befüller sicherstellen, dass die (gegebenenfalls vorhandenen) Verschlüsse und die dazugehörige Dichtungseinrichtung entsprechend verschlossen sind und das festgelegte Gas verwendet wird.

Jede befüllte Gaspatrone oder Brennstoffzellen-Kartusche muss auf korrekte Gasmasse und auf Dichtheit geprüft werden. Die Einrichtung zur Feststellung von Undichtheiten muss genügend empfindlich sein, um bei 20 °C mindestens eine Undichtheit von  $2,0 \times 10^{-3}$  mbar·l·s<sup>-1</sup> festzustellen.

Alle Gaspatronen oder Brennstoffzellen-Kartuschen, deren Gasmasse nicht mit den ausgewiesenen Massengrenzwerten übereinstimmt oder die Anzeichen einer Undichtheit oder einer Verformung aufweisen, müssen aussortiert werden.

#### **6.2.6.3.3** Mit Zustimmung der zuständigen Behörde unterliegen Druckgaspackungen und Gefäße, klein, nicht den Vorschriften der Unterabschnitte 6.2.6.3.1 und 6.2.6.3.2, wenn sie steril sein müssen, jedoch durch eine Prüfung im Wasserbad nachteilig beeinflusst werden können, vorausgesetzt:

- a) sie enthalten ein nicht entzündbares Gas und
  - (i) sie enthalten entweder andere Stoffe, die Bestandteile pharmazeutischer Produkte für medizinische, veterinärmedizinische oder ähnliche Zwecke sind, oder
  - (ii) sie enthalten andere Stoffe, die im Herstellungsverfahren für pharmazeutische Produkte verwendet werden, oder
  - (iii) sie werden in medizinischen, veterinärmedizinischen oder ähnlichen Anwendungen eingesetzt;

- b) durch die vom Hersteller verwendeten alternativen Methoden für die Feststellung von Undichtheiten und für die Druckfestigkeit wird ein gleichwertiges Sicherheitsniveau erreicht, wie Heliumnachweis und Prüfung einer statistischen Probe von mindestens 1 von 2000 jeder Fertigungscharge im Wasserbad, und
- c) sie werden für pharmazeutische Produkte gemäss den Absätzen a) (i) und (iii) unter der Ermächtigung einer staatlichen Gesundheitsverwaltung hergestellt. Sofern dies von der zuständigen Behörde vorgeschrieben wird, müssen die von der Weltgesundheitsorganisation (WHO)<sup>8)</sup> aufgestellten Grundsätze der «guten Herstellungspraxis» (GMP) eingehalten werden.

#### 6.2.6.4 Verweis auf Normen

Die grundlegenden Bestimmungen dieses Abschnitts gelten bei Anwendung nachstehender Normen als erfüllt:

- für UN 1950 Druckgaspackungen: Anhang der Richtlinie des Rates 75/324/EWG<sup>9)</sup> in der geänderten und zum Zeitpunkt der Herstellung geltenden Fassung
- für UN 2037 Gefässe, klein, mit Gas (Gaspatronen), die UN 1965 Kohlenwasserstoffgas, Gemisch, verflüssigt, n.a.g., enthalten: EN 417:2012 Metallene Einwegkartuschen für Flüssiggas, mit und ohne Entnahmeventil, zum Betrieb von tragbaren Geräten; Herstellung, Prüfungen und Kennzeichnung
- für UN 2037 Gefässe, klein, mit Gas (Gaspatronen), die nicht giftige, nicht entzündbare verdichtete oder verflüssigte Gase enthalten: EN 16509:2014 Ortsbewegliche Gasflaschen – Nicht wiederbefüllbare kleine ortsbewegliche Flaschen aus Stahl mit einem Fassungsraum bis einschliesslich 120 ml für verdichtete oder verflüssigte Gase (Kompaktflaschen) – Auslegung, Bau, Füllung und Prüfung. Zusätzlich zu den in dieser Norm vorgeschriebenen Kennzeichen muss die Gaspatrone mit «UN 2037/EN 16509» gekennzeichnet sein.

---

<sup>8)</sup> WHO-Veröffentlichung: «Quality assurance of pharmaceuticals. A compendium of guidelines and related materials. Volume 2: Good manufacturing practices and inspection» (Qualitätssicherung pharmazeutischer Produkte. Eine Übersicht von Richtlinien und ähnlichen Dokumenten. Band 2: Gute Herstellungspraxis und Inspektion).

<sup>9)</sup> Richtlinie 75/324/EWG des Rates der Europäischen Gemeinschaften vom 20. Mai 1975 zur Angleichung der Rechtsvorschriften der Mitgliedstaaten (der Europäischen Gemeinschaften) über Aerosolpackungen, veröffentlicht im Amtsblatt der Europäischen Gemeinschaften Nr. L 147 vom 9. Juni 1975.



## Kapitel 6.3

### Bau- und Prüfvorschriften für Verpackungen für ansteckungsgefährliche Stoffe der Kategorie A der Klasse 6.2

**Bem.** Die Vorschriften dieses Kapitels gelten nicht für Verpackungen, die gemäss Unterabschnitt 4.1.4.1 Verpackungsanweisung P 621 für die Beförderung von Stoffen der Klasse 6.2 verwendet werden.

#### 6.3.1 Allgemeines

6.3.1.1 Die Vorschriften dieses Kapitels gelten für Verpackungen zur Beförderung von ansteckungsgefährlichen Stoffen der Kategorie A.

#### 6.3.2 Vorschriften für Verpackungen

6.3.2.1 Die Vorschriften in diesem Abschnitt stützen sich auf die derzeit verwendeten Verpackungen, wie sie in Abschnitt 6.1.4 definiert sind. Um den wissenschaftlichen und technischen Fortschritt zu berücksichtigen, dürfen Verpackungen verwendet werden, deren Spezifikationen von denen in diesem Kapitel abweichen, vorausgesetzt, sie sind ebenso wirksam, von der zuständigen Behörde anerkannt und sie bestehen erfolgreich die in Abschnitt 6.3.5 beschriebenen Prüfungen. Andere als die im ADR beschriebenen Prüfverfahren sind zulässig, vorausgesetzt, sie sind gleichwertig und von der zuständigen Behörde anerkannt.

6.3.2.2 Die Verpackungen müssen nach einem von der zuständigen Behörde als zufrieden stellend erachteten Qualitätssicherungsprogramm hergestellt und geprüft sein, um sicherzustellen, dass jede Verpackung den Vorschriften dieses Kapitels entspricht.

**Bem.** Die Norm ISO 16106:2006 «Verpackung – Verpackungen zur Beförderung gefährlicher Güter – Gefahrgutverpackungen, Grosspackmittel (IBC) und Grossverpackungen – Leitfaden für die Anwendung der ISO 9001» enthält zufrieden stellende Leitlinien für Verfahren, die angewendet werden dürfen.

6.3.2.3 Hersteller und nachfolgende Verteiler von Verpackungen müssen Informationen über die zu befolgenden Verfahren sowie eine Beschreibung der Arten und Abmessungen der Verschlüsse (einschliesslich der erforderlichen Dichtungen) und aller anderen Bestandteile liefern, die notwendig sind, um sicherzustellen, dass die versandfertigen Versandstücke in der Lage sind, die anwendbaren Qualitätsprüfungen dieses Kapitels zu erfüllen.

#### 6.3.3 Codierung für die Bezeichnung des Verpackungstyps

6.3.3.1 Die Codes für die Bezeichnung des Verpackungstyps sind in Unterabschnitt 6.1.2.7 aufgeführt.

6.3.3.2 Auf den Verpackungscode kann der Buchstabe «U» oder «W» folgen. Der Buchstabe «U» bezeichnet eine Sonderverpackung nach Absatz 6.3.5.1.6. Der Buchstabe «W» bedeutet, dass die Verpackung zwar dem durch den Code bezeichneten Verpackungstyp angehört, jedoch nach einer von Abschnitt 6.1.4 abweichenden Spezifikation hergestellt wurde und nach den Vorschriften des Unterabschnitts 6.3.2.1 als gleichwertig gilt.

#### 6.3.4 Kennzeichnung

**Bem.** 1. Die Kennzeichen auf der Verpackung geben an, dass diese einer erfolgreich geprüften Bauart entspricht und die Vorschriften dieses Kapitels erfüllt, soweit diese sich auf die Herstellung und nicht auf die Verwendung der Verpackung beziehen.

2. Die Kennzeichen sind dazu bestimmt, die Aufgaben der Verpackungshersteller, der Rekonditionierer, der Verpackungsverwender, der Beförderer und der Regelungsbehörden zu erleichtern.

3. Die Kennzeichen liefern nicht immer vollständige Einzelheiten beispielsweise über das Prüfniveau; es kann daher notwendig sein, diesem Gesichtspunkt auch unter Bezugnahme auf ein Prüfzertifikat, Prüfberichte oder ein Verzeichnis erfolgreich geprüfter Verpackungen Rechnung zu tragen.

6.3.4.1 Jede Verpackung, die für eine Verwendung gemäss ADR vorgesehen ist, muss mit Kennzeichen versehen sein, die dauerhaft und lesbar und an einer Stelle in einem zur Verpackung verhältnismässigen Format so angebracht sind, dass sie gut sichtbar sind. Bei Versandstücken mit einer Bruttomasse von mehr als 30 kg müssen die Kennzeichen oder ein Doppel davon auf der Oberseite oder auf einer Seite der Verpackung erscheinen. Die Buchstaben, Ziffern und Zeichen müssen eine Zeichenhöhe von mindestens 12 mm haben, ausgenommen an Verpackungen mit einem Fassungsvermögen von höchstens 30 Litern oder 30 kg, bei denen die Zeichenhöhe mindestens 6 mm betragen muss, und ausgenommen an Verpackungen mit einem Fassungsvermögen von höchstens 5 Litern oder 5 kg, bei denen sie eine angemessene Grösse aufweisen müssen.

**6.3.4.2** Verpackungen, die den Vorschriften dieses Abschnitts und des Abschnitts 6.3.5 entsprechen, müssen mit folgenden Kennzeichen versehen sein:

- a) dem Symbol der Vereinten Nationen für Verpackungen ; dieses Symbol darf nur zum Zweck der Bestätigung verwendet werden, dass eine Verpackung, ein flexibler Schüttgut-Container, ein ortsbeweglicher Tank oder ein MEGC den entsprechenden Vorschriften des Kapitels 6.1, 6.2, 6.3, 6.5, 6.6, 6.7 oder 6.11 entspricht;
- b) dem Code für die Bezeichnung des Verpackungstyps nach Abschnitt 6.1.2;
- c) der Angabe «KLASSE 6.2»;
- d) den letzten beiden Ziffern des Jahres der Herstellung der Verpackung;
- e) dem Zeichen des Staates, in dem die Erteilung des Kennzeichens zugelassen wurde, angegeben durch das für Motorfahrzeuge im internationalen Verkehr verwendete Unterscheidungszeichen<sup>1)</sup>;
- f) dem Namen des Herstellers oder einer sonstigen von der zuständigen Behörde festgelegten Identifizierung der Verpackung und
- g) bei Verpackungen, die den Vorschriften des Absatzes 6.3.5.1.6 entsprechen, dem Buchstaben «U» unmittelbar nach dem in Absatz b) vorgeschriebenen Kennzeichen.

**6.3.4.3** Die Kennzeichen müssen in der Reihenfolge der Absätze a) bis g) in Unterabschnitt 6.3.4.2 angebracht werden; jedes der in diesen Absätzen vorgeschriebenen Kennzeichen muss zur leichteren Identifizierung deutlich getrennt werden, z. B. durch einen Schrägstrich oder eine Leerstelle. Beispiele siehe Unterabschnitt 6.3.4.4.

Alle zusätzlichen, von einer zuständigen Behörde zugelassenen Kennzeichen dürfen die korrekte Identifizierung der in Unterabschnitt 6.3.4.1 vorgeschriebenen Kennzeichen nicht beeinträchtigen.

**6.3.4.4** Beispiel für die Kennzeichnung:

 4G/KLASSE 6.2/06/ nach 6.3.4.2 a), b), c) und d)  
S/SP-9989-ERIKSSON nach 6.3.4.2 e) und f)

## **6.3.5 Prüfvorschriften für Verpackungen**

### **6.3.5.1 Durchführung und Wiederholung der Prüfungen**

**6.3.5.1.1** Die Bauart jeder Verpackung muss den in diesem Abschnitt vorgesehenen Prüfungen nach den von der zuständigen Behörde, welche die Zuteilung des Kennzeichens bestätigt hat, festgelegten Verfahren unterzogen und von dieser Behörde zugelassen werden.

**6.3.5.1.2** Vor der Verwendung muss jede Bauart einer Verpackung die in diesem Kapitel vorgeschriebenen Prüfungen mit Erfolg bestanden haben. Die Bauart der Verpackung wird durch Auslegung, Grösse, verwendeten Werkstoff und dessen Dicke, Art der Fertigung und Zusammenbau bestimmt, kann aber auch verschiedene Oberflächenbehandlungen einschliessen. Hierzu gehören auch Verpackungen, die sich von der Bauart nur durch ihre geringere Bauhöhe unterscheiden.

**6.3.5.1.3** Die Prüfungen müssen mit Mustern aus der Produktion in Abständen durchgeführt werden, die von der zuständigen Behörde festgelegt werden.

**6.3.5.1.4** Die Prüfungen müssen auch nach jeder Änderung der Auslegung, des Werkstoffs oder der Art der Fertigung einer Verpackung wiederholt werden.

**6.3.5.1.5** Die zuständige Behörde darf die selektive Prüfung von Verpackungen zulassen, die nur geringfügig von einem bereits geprüften Typ abweichen, z. B. Primärgefässe kleinerer Grösse oder geringerer Nettomasse sowie Verpackungen wie Fässer und Kisten mit leicht reduzierter (reduzierten) Aussenabmessung(en).

**6.3.5.1.6** Alle Arten von Primärgefässen dürfen in einer Sekundärverpackung zusammengefasst und unter folgenden Bedingungen ohne Prüfung in der starren Aussenverpackung befördert werden:

- a) die starre Aussenverpackung ist erfolgreich den Prüfungen nach Absatz 6.3.5.2.2 mit zerbrechlichen Primärgefässen (z. B. aus Glas) unterzogen worden;
- b) die gesamte kombinierte Bruttomasse der Primärgefässe darf die Hälfte der Bruttomasse der Primärgefässe, die für die Fallprüfung nach Absatz a) verwendet wurden, nicht überschreiten;

---

<sup>1)</sup> Das für Motorfahrzeuge und Anhänger im internationalen Strassenverkehr verwendete Unterscheidungszeichen des Zulassungsstaates, z. B. gemäss dem Genfer Übereinkommen über den Strassenverkehr von 1949 oder dem Wiener Übereinkommen über den Strassenverkehr von 1968.



- c) die Dicke der Polsterung zwischen den Primärgefässen und zwischen den Primärgefässen und der Aussenseite der Sekundärverpackung darf nicht geringer sein als die entsprechenden Dicken in der ursprünglich geprüften Verpackung; wenn bei der ursprünglichen Prüfung ein einziges Primärgefäss verwendet wurde, darf die Dicke der Polsterung zwischen den Primärgefässen nicht geringer sein als die Dicke der Polsterung zwischen der Aussenseite der Sekundärverpackung und dem Primärgefäss bei der ursprünglichen Prüfung. Wenn im Vergleich zu den Bedingungen bei der Fallprüfung entweder weniger oder kleinere Primärgefässe verwendet werden, ist zusätzliches Polstermaterial zu verwenden, um die Hohlräume aufzufüllen;
- d) die starre Aussenverpackung muss in leerem Zustand erfolgreich die Stapeldruckprüfung nach Unterabschnitt 6.1.5.6 bestanden haben. Die Gesamtmasse der gleichen Versandstücke hängt von der kombinierten Masse der Verpackungen, die für die Fallprüfung nach Absatz a) verwendet wurden, ab;
- e) Primärgefässe mit flüssigen Stoffen müssen mit einer ausreichenden Menge saugfähigen Materials umgeben sein, um den gesamten flüssigen Inhalt der Primärgefässe aufzusaugen;
- f) wenn die starre Aussenverpackung für die Aufnahme von Primärgefässen für flüssige Stoffe vorgesehen ist und selbst nicht flüssigkeitsdicht ist oder wenn die starre Aussenverpackung für die Aufnahme von Primärgefässen für feste Stoffe vorgesehen ist und selbst nicht staubdicht ist, müssen Massnahmen in Form einer dichten Auskleidung, eines Kunststoffsacks oder eines anderen ebenso wirksamen Mittels zur Umschliessung getroffen werden, um bei einer Undichtheit alle flüssigen oder festen Stoffe zurückzuhalten;
- g) neben den Kennzeichen gemäss Unterabschnitt 6.3.4.2 a) bis f) sind die Verpackungen mit dem Kennzeichen gemäss Unterabschnitt 6.3.4.2 g) zu versehen.

**6.3.5.1.7** Die zuständige Behörde kann jederzeit verlangen, dass durch Prüfungen nach diesem Abschnitt nachgewiesen wird, dass die Verpackungen aus der Serienherstellung die Vorschriften der Bauartprüfung erfüllen.

**6.3.5.1.8** Unter der Voraussetzung, dass die Gültigkeit der Prüfergebnisse nicht beeinträchtigt wird, und mit Zustimmung der zuständigen Behörde dürfen mehrere Prüfungen mit einem einzigen Muster durchgeführt werden.

### **6.3.5.2 Vorbereitung der Verpackungen für die Prüfungen**

**6.3.5.2.1** Die Prüfmuster der Verpackungen sind versandfertig vorzubereiten, mit der Ausnahme, dass ein ansteckungsgefährlicher flüssiger oder fester Stoff durch Wasser oder, wenn eine Temperierung auf  $-18\text{ °C}$  vorgeschrieben ist, durch Wasser mit Frostschutzmittel zu ersetzen ist. Jedes Primärgefäss muss zu mindestens 98 % seines Fassungsraumes gefüllt sein.

**Bem.** Der Begriff Wasser umfasst Wasser/Frostschutzmittel-Lösungen mit einer relativen Dichte von mindestens 0,95 für die Prüfung bei  $-18\text{ °C}$ .

### 6.3.5.2.2 Geforderte Prüfungen und Anzahl der Prüfmuster

Für Verpackungsarten geforderte Prüfungen

Verpackungstyp <sup>a)</sup>		vorgeschriebene Prüfungen						
starre Aussenverpackung	Primärgefäss		Berechnung mit Wasser 6.3.5.3.6.1	Konditionierung unter Kälte 6.3.5.3.6.2	Fall 6.3.5.3	zusätzlicher Fall 6.3.5.3.6.3	Durchstossen 6.3.5.4	Stapel 6.1.5.6
	Kunststoff	anderer Werkstoff	Anzahl der Prüfmuster	Anzahl der Prüfmuster	Anzahl der Prüfmuster	Anzahl der Prüfmuster	Anzahl der Prüfmuster	Anzahl der Prüfmuster
Kiste aus Pappe	X		5	5	10	an einem Prüfmuster vorgeschrieben, wenn die Verpackung für die Aufnahme von Trockeneis vorgesehen ist	2	an drei Prüfmustern bei der Prüfung einer gemäss 6.3.5.1.6 mit «U» gekennzeichneten Verpackung für besondere Vorschriften vorgeschrieben
		X	5	0	5		2	
Fass aus Pappe	X		3	3	6		2	
		X	3	0	3		2	
Kiste aus Kunststoff	X		0	5	5		2	
		X	0	5	5		2	
Fass/Kanister aus Kunststoff	X		0	3	3		2	
		X	0	3	3		2	
Kiste aus anderem Werkstoff	X		0	5	5		2	
		X	0	0	5		2	
Fass/Kanister aus anderem Werkstoff	X		0	3	3	2		
		X	0	0	3	2		

a) Der «Verpackungstyp» kategorisiert Verpackungen für Prüfzwecke nach der Art der Verpackung und ihren Werkstoffeigenschaften.

- Bem.**
- In den Fällen, in denen das Primärgefäss aus mindestens zwei Werkstoffen besteht, bestimmt der Werkstoff, der am leichtesten zur Beschädigung neigt, die anzuwendende Prüfung.
  - Der Werkstoff der Sekundärverpackungen bleibt bei der Auswahl der Prüfung oder der Konditionierung für die Prüfung unberücksichtigt.

Erläuterung zur Anwendung der Tabelle:

Wenn die zu prüfende Verpackung aus einer äusseren Kiste aus Pappe mit einem Primärgefäss aus Kunststoff besteht, müssen fünf Prüfmuster vor der Fallprüfung der Berechnungsprüfung mit Wasser (siehe Absatz 6.3.5.3.6.1) unterzogen werden und weitere fünf Prüfmuster müssen vor der Fallprüfung auf -18 °C konditioniert werden (siehe Absatz 6.3.5.3.6.2). Wenn die Verpackung für die Aufnahme von Trockeneis vorgesehen ist, muss ein weiteres einzelnes Prüfmuster nach einer Konditionierung gemäss Absatz 6.3.5.3.6.3 fünfmal der Fallprüfung unterzogen werden.

Versandfertige Verpackungen sind den Prüfungen nach den Unterabschnitten 6.3.5.3 und 6.3.5.4 zu unterziehen. Für Aussenverpackungen beziehen sich die Eintragungen in der Tabelle auf Pappe oder ähnliche Werkstoffe, deren Leistungsfähigkeit durch Feuchtigkeit schnell beeinträchtigt werden kann, auf Kunststoffe, die bei niedrigen Temperaturen spröde werden können, und auf andere Werkstoffe wie Metalle, deren Leistungsfähigkeit durch Feuchtigkeit oder Temperatur nicht beeinträchtigt wird.

### 6.3.5.3 Fallprüfung

**6.3.5.3.1** Die Prüfmuster sind Freifallversuchen auf eine nicht federnde, horizontale, ebene, massive und starre Oberfläche aus einer Höhe von 9 m gemäss Absatz 6.1.5.3.4 zu unterziehen.

**6.3.5.3.2** Wenn die Prüfmuster die Form einer Kiste haben, sind fünf Muster fallen zu lassen, und zwar jeweils eines in folgender Ausrichtung:

- flach auf den Boden,
- flach auf das Oberteil,
- flach auf die längste Seite,
- flach auf die kürzeste Seite,

e) auf eine Ecke.

**6.3.5.3.3** Wenn die Prüfmuster die Form eines Fasses haben, sind drei Muster fallen zu lassen, und zwar jeweils eines in folgender Ausrichtung:

- a) diagonal auf die obere Zarge, wobei der Schwerpunkt direkt über der Aufprallstelle liegt,
- b) diagonal auf die untere Zarge,
- c) flach auf die Seite.

**6.3.5.3.4** Die Prüfmuster müssen in der vorgeschriebenen Ausrichtung fallen gelassen werden, es ist jedoch zulässig, dass der Aufprall aus aerodynamischen Gründen nicht in dieser Ausrichtung erfolgt.

**6.3.5.3.5** Nach der jeweiligen Fallversuchsreihe darf aus dem (den) Primärgefäss(en), das (die) durch das Polstermaterial/saugfähige Material in der Sekundärverpackung geschützt bleiben muss (müssen), nichts nach aussen gelangen.

**6.3.5.3.6** Besondere Vorbereitung der Prüfmuster für die Fallprüfung

**6.3.5.3.6.1** Pappe – Beregnungsprüfung mit Wasser

Aussenverpackungen aus Pappe: Das Prüfmuster muss mindestens eine Stunde einer Beregnung mit Wasser unterzogen werden, die eine Regeneinwirkung von ungefähr 5 cm je Stunde simuliert. Es ist danach der unter Absatz 6.3.5.3.1 beschriebenen Prüfung zu unterziehen.

**6.3.5.3.6.2** Kunststoff – Konditionierung unter Kälte

Primärgefässe oder Aussenverpackungen aus Kunststoff: Die Temperatur des Prüfmusters und seines Inhalts ist mindestens 24 Stunden auf  $-18\text{ °C}$  oder darunter zu reduzieren; innerhalb von 15 Minuten nach der Entfernung aus dieser Umgebung ist das Prüfmuster der in Absatz 6.3.5.3.1 beschriebenen Prüfung zu unterziehen. Enthält das Prüfmuster Trockeneis, ist die Dauer der Konditionierung auf vier Stunden zu verkürzen.

**6.3.5.3.6.3** Versandstücke, die für die Aufnahme von Trockeneis vorgesehen sind – Zusätzliche Fallprüfung

Wenn die Verpackung für die Aufnahme von Trockeneis vorgesehen ist, ist eine zusätzliche Prüfung zu der Prüfung nach Absatz 6.3.5.3.1 und gegebenenfalls zusätzlich zu den Prüfungen nach Absatz 6.3.5.3.6.1 oder 6.3.5.3.6.2 durchzuführen. Ein Prüfmuster ist so zu lagern, dass das Trockeneis vollständig entweicht, und anschliessend in einer der in Absatz 6.3.5.3.2 beschriebenen Ausrichtungen, bei der die Gefahr des Zubruchgehens der Verpackung am grössten ist, fallen zu lassen.

**6.3.5.4** **Durchstossprüfung**

**6.3.5.4.1** Verpackungen mit einer Bruttomasse von höchstens 7 kg

Die Prüfmuster sind auf eine harte und ebene Oberfläche zu legen. Eine zylindrische Stange aus Stahl mit einer Masse von mindestens 7 kg, einem Durchmesser von 38 mm und einem Aufprallende mit einem Radius von höchstens 6 mm (siehe Abbildung 6.3.5.4.2) ist in freiem senkrechtem Fall aus einer Höhe von 1 m, gemessen vom Aufprallende bis zur Aufprallfläche des Prüfmusters, fallen zu lassen. Ein Prüfmuster ist auf seine Grundfläche zu legen, ein zweites rechtwinklig zur Lage des ersten. Die Stahlstange ist jeweils so auszurichten, dass das (die) Primärgefäss(e) getroffen wird (werden). Bei jedem Aufprall ist ein Durchstossen der Sekundärverpackung zulässig, vorausgesetzt, aus dem (den) Primärgefäss(en) gelangt nichts nach aussen.

**6.3.5.4.2** Verpackungen mit einer Bruttomasse von mehr als 7 kg

Die Prüfmuster sind auf das Ende einer zylindrischen Stange aus Stahl fallen zu lassen. Die Stange muss senkrecht in einer harten und ebenen Oberfläche eingesetzt sein. Sie muss einen Durchmesser von 38 mm haben, und der Radius des oberen Endes darf nicht grösser sein als 6 mm (siehe Abbildung 6.3.5.4.2). Die Stange muss aus der Oberfläche mindestens so weit herausragen, wie es dem Abstand zwischen dem Mittelpunkt des Primärgefässes (der Primärgefässe) und der Aussenfläche der Aussenverpackung entspricht, mindestens jedoch 200 mm. Ein Prüfmuster ist mit seiner Oberseite nach unten in senkrechtem freiem Fall aus einer Höhe von 1 m, gemessen vom oberen Ende der Stahlstange, fallen zu lassen. Ein zweites Muster ist aus der gleichen Höhe rechtwinklig zur Lage des ersten Musters fallen zu lassen. Die Verpackung ist jeweils so auszurichten, dass die Stahlstange in der Lage wäre, das (die) Primärgefäss(e) zu durchdringen. Bei jedem Aufprall ist ein Eindringen in die Sekundärverpackung zulässig, vorausgesetzt, aus dem (den) Primärgefäss(en) gelangt nichts nach aussen.

**Abbildung 6.3.5.4.2**

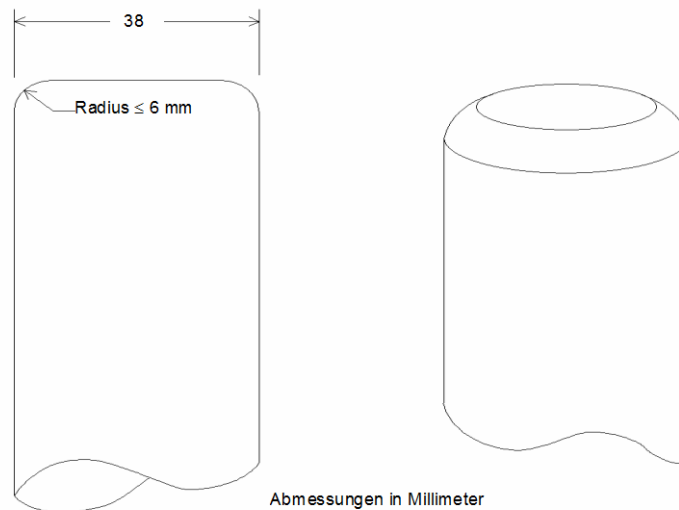

### **6.3.5.5 Prüfbericht**

**6.3.5.5.1** Über die Prüfung ist ein schriftlicher Prüfbericht zu erstellen, der mindestens folgende Angaben enthält und der den Benutzern der Verpackung zur Verfügung stehen muss:

1. Name und Adresse der Prüfeinrichtung;
2. Name und Adresse des Antragstellers (soweit erforderlich);
3. eine nur einmal vergebene Prüfbericht-Kennnummer;
4. Datum der Prüfung und des Prüfberichts;
5. Hersteller der Verpackung;
6. Beschreibung der Verpackungsbauart (z. B. Abmessungen, Werkstoffe, Verschlüsse, Wanddicke usw.) einschliesslich des Herstellungsverfahrens (z. B. Blasformverfahren), gegebenenfalls mit Zeichnung(en) und/oder Foto(s);
7. maximaler Fassungsraum;
8. Prüfinhalt;
9. Beschreibung der Prüfung und Prüfergebnisse;
10. der Prüfbericht muss mit Namen und Funktionsbezeichnung des Unterzeichners unterschrieben sein.

**6.3.5.5.2** Der Prüfbericht muss Erklärungen enthalten, dass die versandfertige Verpackung in Übereinstimmung mit den anwendbaren Vorschriften dieses Kapitels geprüft worden ist und dass dieser Prüfbericht bei Anwendung anderer Verpackungsmethoden oder bei Verwendung anderer Verpackungsbestandteile ungültig werden kann. Eine Ausfertigung des Prüfberichts ist der zuständigen Behörde zur Verfügung zu stellen.

## Kapitel 6.4

### Vorschriften für den Bau, die Prüfung und die Zulassung von Versandstücken für radioaktive Stoffe sowie für die Zulassung solcher Stoffe

6.4.1 (bleibt offen)

#### 6.4.2 Allgemeine Vorschriften

6.4.2.1 Ein Versandstück muss im Hinblick auf seine Masse, sein Volumen und seine Form so ausgelegt sein, dass es leicht und sicher befördert werden kann. Ausserdem muss das Versandstück so ausgelegt sein, dass es in oder auf dem Fahrzeug während der Beförderung wirksam gesichert werden kann.

6.4.2.2 Die Bauart muss so beschaffen sein, dass alle Lastanschlagpunkte am Versandstück bei vorgesehener Benutzung nicht versagen und dass im Falle des Versagens das Versandstück andere Vorschriften dieser Anlage unbeeinträchtigt erfüllt. Die Bauart muss einen genügenden Sicherheitsbeiwert vorsehen, um ruckweisem Anheben Rechnung zu tragen.

6.4.2.3 Lastanschlagpunkte oder andere Vorrichtungen an der Aussenfläche des Versandstücks, die zum Anheben verwendet werden könnten, müssen entweder so ausgelegt sein, dass sie die Masse des Versandstücks gemäss den Vorschriften des Unterabschnitts 6.4.2.2 tragen können, oder abnehmbar sein oder anderweitig während der Beförderung ausser Funktion gesetzt werden.

6.4.2.4 Soweit durchführbar, muss die Verpackung so ausgelegt und ausgeführt sein, dass die äussere Oberfläche frei von vorstehenden Bauteilen ist und leicht dekontaminiert werden kann.

6.4.2.5 Soweit durchführbar, muss die Aussenseite des Versandstücks so beschaffen sein, dass Wasser nicht angesammelt und zurückgehalten werden kann.

6.4.2.6 Alle Teile, die dem Versandstück bei der Beförderung beigelegt werden und nicht Bestandteil des Versandstücks sind, dürfen dessen Sicherheit nicht beeinträchtigen.

6.4.2.7 Das Versandstück muss den Einwirkungen von Beschleunigung, Schwingung oder Schwingungsresonanz, die unter Routinebeförderungsbedingungen auftreten können, ohne Beeinträchtigung der Wirksamkeit der Verschlussvorrichtungen der verschiedenen Behälter oder der Unversehrtheit des Versandstücks als Ganzes standhalten können. Insbesondere müssen Muttern, Schrauben und andere Befestigungsmittel so beschaffen sein, dass sie sich auch nach wiederholtem Gebrauch nicht unbeabsichtigt lösen oder verloren gehen.

6.4.2.8 Die Werkstoffe der Verpackung und deren Bau- und Strukturteile müssen untereinander und mit dem radioaktiven Inhalt physikalisch und chemisch verträglich sein. Dabei ist auch das Verhalten der Werkstoffe bei Bestrahlung zu berücksichtigen.

6.4.2.9 Alle Ventile, durch die der radioaktive Inhalt entweichen könnte, sind gegen unerlaubten Betrieb zu schützen.

6.4.2.10 Die Auslegung des Versandstücks muss Umgebungstemperaturen und -drücke, wie sie unter Routinebeförderungsbedingungen wahrscheinlich vorkommen, berücksichtigen.

6.4.2.11 Ein Versandstück muss so ausgelegt sein, dass es eine ausreichende Abschirmung bietet, um sicherzustellen, dass unter Routine-Beförderungsbedingungen und mit dem grössten radioaktiven Inhalt, für den das Versandstück ausgelegt ist, die Dosisleistung an keinem Punkt der äusseren Oberfläche des Versandstücks die Werte überschreitet, die in den jeweils anwendbaren Absätzen 2.2.7.2.4.1.2, 4.1.9.1.11 und 4.1.9.1.12 unter Berücksichtigung der Sondervorschrift CV 33 (3.3) b) und (3.5) des Abschnitts 7.5.11 festgelegt sind.

6.4.2.12 Für radioaktive Stoffe mit anderen gefährlichen Eigenschaften müssen diese bei der Auslegung des Versandstücks berücksichtigt werden; siehe Absätze 2.1.3.5.3 und 4.1.9.1.5.

6.4.2.13 Hersteller und nachfolgende Verteiler von Verpackungen müssen Informationen über die zu befolgenden Verfahren sowie eine Beschreibung der Arten und Abmessungen der Verschlüsse (einschliesslich der erforderlichen Dichtungen) und aller anderen Bestandteile liefern, die notwendig sind, um sicherzustellen, dass die versandfertigen Versandstücke in der Lage sind, die anwendbaren Qualitätsprüfungen dieses Kapitels zu erfüllen.

6.4.3 (bleibt offen)

#### 6.4.4 Vorschriften für freigestellte Versandstücke

Ein freigestelltes Versandstück ist so auszulegen, dass die Vorschriften des Abschnitts 6.4.2 erfüllt werden.

## **6.4.5 Vorschriften für Industrierversandstücke**

**6.4.5.1** Typ IP-1-, Typ IP-2- und Typ IP-3-Versandstücke sind so auszulegen, dass die Vorschriften des Abschnitts 6.4.2 und des Unterabschnitts 6.4.7.2 erfüllt werden.

**6.4.5.2** Ein Typ IP-2-Versandstück muss, wenn es den Prüfungen der Unterabschnitte 6.4.15.4 und 6.4.15.5 unterzogen wird, Folgendes verhindern:

- a) den Verlust oder die Verstreuung des radioaktiven Inhalts und
- b) einen Anstieg der höchsten Dosisleistung an irgendeiner Stelle der äusseren Oberfläche des Versandstücks von mehr als 20 %.

**6.4.5.3** Ein Typ IP-3-Versandstück ist so auszulegen, dass die Vorschriften der Unterabschnitte 6.4.7.2 bis 6.4.7.15 erfüllt werden.

### **6.4.5.4 Alternative Vorschriften für Typ IP-2- und Typ IP-3-Versandstücke**

**6.4.5.4.1** Versandstücke dürfen unter folgenden Voraussetzungen als Typ IP-2-Versandstücke verwendet werden:

- a) sie erfüllen die Vorschriften des Unterabschnitts 6.4.5.1;
- b) sie sind so ausgelegt, dass die für die Verpackungsgruppe I oder II genannten Vorschriften des Kapitels 6.1 erfüllt werden, und
- c) sie müssen, wenn sie den für die Verpackungsgruppe I oder II in Kapitel 6.1 geforderten Prüfungen unterzogen werden, Folgendes verhindern:
  - (i) den Verlust oder die Verstreuung des radioaktiven Inhalts und
  - (ii) einen Anstieg der höchsten Dosisleistung an irgendeiner Stelle der äusseren Oberfläche des Versandstücks von mehr als 20 %.

**6.4.5.4.2** Ortsbewegliche Tanks dürfen unter folgenden Voraussetzungen ebenfalls als Typ IP-2- oder Typ IP-3-Versandstücke verwendet werden:

- a) sie erfüllen die Vorschriften des Unterabschnitts 6.4.5.1;
- b) sie sind so ausgelegt, dass die in Kapitel 6.7 genannten Vorschriften erfüllt werden und dass sie einem Prüfdruck von 265 kPa standhalten, und
- c) sie sind so ausgelegt, dass jede gegebenenfalls vorhandene zusätzliche Abschirmung den statischen und dynamischen Beanspruchungen bei der Handhabung und Routine-Beförderungsbedingungen standhält und dass ein Anstieg der höchsten Dosisleistung an irgendeiner Stelle der äusseren Oberfläche des ortsbeweglichen Tanks von mehr als 20 % verhindert wird.

**6.4.5.4.3** Mit Ausnahme von ortsbeweglichen Tanks dürfen Tanks, wie in Tabelle 4.1.9.2.5 beschrieben, ebenfalls als Typ IP-2- oder Typ IP-3-Versandstücke zur Beförderung von LSA-I- und LSA-II-Flüssigkeiten und -Gasen verwendet werden, vorausgesetzt,

- a) sie erfüllen die Vorschriften des Unterabschnitts 6.4.5.1;
- b) sie sind so ausgelegt, dass die in Kapitel 6.8 genannten Vorschriften erfüllt werden, und
- c) sie sind so ausgelegt, dass jede gegebenenfalls vorhandene zusätzliche Abschirmung den statischen und dynamischen Beanspruchungen bei der Handhabung und Routine-Beförderungsbedingungen standhält und dass ein Anstieg der höchsten Dosisleistung an irgendeiner Stelle der äusseren Oberfläche des Tanks von mehr als 20 % verhindert wird.

**6.4.5.4.4** Container mit den Eigenschaften einer dauerhaften Umschliessung dürfen unter folgenden Voraussetzungen ebenfalls als Typ IP-2- oder Typ IP-3-Versandstücke verwendet werden:

- a) der radioaktive Inhalt ist auf feste Stoffe begrenzt;
- b) sie erfüllen die Vorschriften des Unterabschnitts 6.4.5.1 und
- c) sie sind so ausgelegt, dass mit Ausnahme von Abmessungen und Gesamtgewichten die ISO-Norm 1496-1:1990 «Series 1 Freight Containers – Specifications and Testing – Part 1: General Cargo Containers» («ISO-Container der Baureihe 1 – Spezifikation und Prüfung – Teil 1: Universalfrachtcontainer») und die späteren Änderungen 1:1993, 2:1998, 3:2005, 4:2006 und 5:2006 erfüllt werden. Sie müssen so ausgelegt sein, dass sie, wenn sie den in diesem Dokument geforderten Prüfungen unterzogen und den Beschleunigungen, wie sie unter Routine-Beförderungsbedingungen auftreten, ausgesetzt werden, Folgendes verhindern:
  - (i) den Verlust oder die Verstreuung des radioaktiven Inhalts und
  - (ii) einen Anstieg der höchsten Dosisleistung an irgendeiner Stelle der äusseren Oberfläche des Containers von mehr als 20 %.

**6.4.5.4.5** Grosspackmittel (IBC) aus Metall dürfen unter folgenden Voraussetzungen ebenfalls als Typ IP-2- oder Typ IP-3-Versandstücke verwendet werden:

- a) sie erfüllen die Vorschriften des Unterabschnitts 6.4.5.1 und



- b) sie sind so ausgelegt, dass die in Kapitel 6.5 für die Verpackungsgruppe I oder II genannten Vorschriften erfüllt werden und dass sie, wenn sie den in Kapitel 6.5 vorgeschriebenen Prüfungen unterzogen werden, wobei jedoch die Fallprüfung in einer zum grösstmöglichen Schaden führenden Ausrichtung durchgeführt wird, Folgendes verhindern:
- (i) den Verlust oder die Verstreuung des radioaktiven Inhalts und
  - (ii) einen Anstieg der höchsten Dosisleistung an irgendeiner Stelle der äusseren Oberfläche des Grosspackmittels (IBC) von mehr als 20 %.

#### **6.4.6 Vorschriften für Versandstücke, die Uranhexafluorid enthalten**

**6.4.6.1** Versandstücke, die für Uranhexafluorid ausgelegt sind, müssen den an anderer Stelle des ADR angegebenen Vorschriften entsprechen, die sich auf die radioaktiven und spaltbaren Eigenschaften des Stoffes beziehen. Sofern in Unterabschnitt 6.4.6.4 nicht anderes zugelassen ist, muss Uranhexafluorid in Mengen von mindestens 0,1 kg auch in Übereinstimmung mit den Vorschriften der Norm ISO 7195:2005 «Nuclear Energy – Packaging of Uranium Hexafluoride (UF<sub>6</sub>) for Transport» («Kernenergie – Verpackung von Uranhexafluorid (UF<sub>6</sub>) für den Transport») und den Vorschriften der Unterabschnitte 6.4.6.2 und 6.4.6.3 verpackt und befördert werden.

**6.4.6.2** Jedes Versandstück, das für mindestens 0,1 kg Uranhexafluorid ausgelegt ist, muss so beschaffen sein, dass es:

- a) der Festigkeitsprüfung des Unterabschnitts 6.4.21.5 ohne Undichtheiten und ohne unzulässige Beanspruchungen gemäss Norm ISO 7195:2005 standhält, sofern in Unterabschnitt 6.4.6.4 nicht etwas anderes zugelassen ist;
- b) der Fallprüfung des Unterabschnitts 6.4.15.4 ohne Verlust oder Verstreuung von Uranhexafluorid standhält und
- c) der Erhitzungsprüfung des Unterabschnitts 6.4.17.3 ohne Bruch der dichten Umschliessung standhält, sofern in Unterabschnitt 6.4.6.4 nicht etwas anderes zugelassen ist.

**6.4.6.3** Versandstücke, die für mindestens 0,1 kg Uranhexafluorid ausgelegt sind, dürfen nicht mit Druckentlastungsvorrichtungen ausgerüstet sein.

**6.4.6.4** Vorbehaltlich einer multilateralen Zulassung dürfen Versandstücke, die für mindestens 0,1 kg Uranhexafluorid ausgelegt sind, befördert werden, wenn die Versandstücke:

- a) nach anderen internationalen oder nationalen Normen als der Norm ISO 7195:2005 ausgelegt sind, vorausgesetzt, ein gleichwertiges Sicherheitsniveau wird beibehalten, und/oder
- b) so ausgelegt sind, dass sie gemäss Unterabschnitt 6.4.21.5 einem Prüfdruck von weniger als 2,76 MPa ohne Undichtheiten und ohne unzulässige Beanspruchungen standhalten, und/oder
- c) für mindestens 9000 kg Uranhexafluorid ausgelegt sind und die Versandstücke die Vorschrift des Unterabschnitts 6.4.6.2 c) nicht erfüllen.

Ansonsten müssen die Vorschriften der Unterabschnitte 6.4.6.1 bis 6.4.6.3 erfüllt werden.

#### **6.4.7 Vorschriften für Typ A-Versandstücke**

**6.4.7.1** Typ A-Versandstücke müssen so ausgelegt sein, dass sie die allgemeinen Vorschriften des Abschnitts 6.4.2 und der Unterabschnitte 6.4.7.2 bis 6.4.7.17 erfüllen.

**6.4.7.2** Die kleinste äussere Abmessung des Versandstücks darf nicht kleiner sein als 10 cm.

**6.4.7.3** An der Aussenseite des Versandstücks muss eine Vorrichtung wie ein Siegel angebracht sein, das nicht leicht zerbrechen kann und im unversehrten Zustand nachweist, dass das Versandstück nicht geöffnet worden ist.

**6.4.7.4** Alle Festhaltevorrichtungen am Versandstück müssen so ausgelegt sein, dass die an diesen Vorrichtungen wirkenden Kräfte unter normalen Beförderungsbedingungen und Unfall-Beförderungsbedingungen nicht dazu führen, dass das Versandstück den Vorschriften des ADR nicht mehr entspricht.

**6.4.7.5** Die Bauart des Versandstücks muss für die Bauteile der Verpackung Temperaturen von –40 °C bis +70 °C berücksichtigen. Zu beachten sind die Gefrierpunkte von flüssigen Stoffen und die mögliche Verschlechterung der Eigenschaften von Verpackungswerkstoffen innerhalb des angegebenen Temperaturbereichs.

**6.4.7.6** Die Bauart und die Herstellungsverfahren müssen nationalen oder internationalen Normen oder anderen Vorschriften, die für die zuständige Behörde annehmbar sind, entsprechen.

**6.4.7.7** Die Bauart muss eine dichte Umschliessung aufweisen, die mit einer Verschlusseinrichtung sicher verschlossen wird, die nicht unbeabsichtigt oder durch einen etwaigen, im Innern des Versandstücks entstehenden Druck geöffnet werden kann.

- 6.4.7.8** Radioaktive Stoffe in besonderer Form dürfen als Bestandteil der dichten Umschliessung angesehen werden.
- 6.4.7.9** Wenn die dichte Umschliessung einen eigenständigen Bestandteil des Versandstücks bildet, muss sie mit einer Verschlusseinrichtung sicher verschlossen werden können, die von jedem anderen Teil der Verpackung unabhängig ist.
- 6.4.7.10** Die Auslegung aller Teile der dichten Umschliessung muss, sofern zutreffend, die radiolytische Zersetzung von Flüssigkeiten und anderen empfindlichen Werkstoffen und die Gasbildung durch chemische Reaktion und Radiolyse berücksichtigen.
- 6.4.7.11** Die dichte Umschliessung muss ihren radioaktiven Inhalt bei Senkung des Umgebungsdruckes auf 60 kPa einschliessen.
- 6.4.7.12** Mit Ausnahme von Druckentlastungsventilen müssen alle Ventile mit einer Umschliessung versehen sein, die alle aus dem Ventil austretenden Undichtheiten auffängt.
- 6.4.7.13** Ist ein Bauteil des Versandstücks, das als Teil der dichten Umschliessung spezifiziert ist, von einer Strahlungsabschirmung umgeben, muss diese so ausgelegt sein, dass ein unbeabsichtigter Verlust dieses Bauteils aus der Abschirmung verhindert wird. Wenn die Strahlungsabschirmung und ein solches darin enthaltenes Bauteil eine eigenständige Einheit bilden, muss die Strahlungsabschirmung mit einer Verschlusseinrichtung, die von jedem anderen Teil der Verpackung unabhängig ist, sicher verschlossen werden können.
- 6.4.7.14** Ein Versandstück muss so ausgelegt sein, dass es, wenn es den Prüfungen gemäss Abschnitt 6.4.15 unterzogen wird, Folgendes verhindert:
- den Verlust oder die Verstreuung des radioaktiven Inhalts und
  - einen Anstieg der höchsten Dosisleistung an irgendeiner Stelle der äusseren Oberfläche des Versandstücks von mehr als 20 %.
- 6.4.7.15** Bei der Auslegung eines Versandstücks für flüssige radioaktive Stoffe müssen Vorkehrungen hinsichtlich des Leerraums getroffen werden, um Temperaturschwankungen des Inhalts, dynamische Effekte und Befüllungsdynamik zu bewältigen.

#### **Typ A-Versandstücke für flüssige Stoffe**

- 6.4.7.16** Ein Typ A-Versandstück, das für flüssige radioaktive Stoffe ausgelegt ist, muss zusätzlich:
- die in Unterabschnitt 6.4.7.14 a) festgelegten Bedingungen erfüllen, wenn das Versandstück den Prüfungen des Abschnitts 6.4.16 unterzogen wird, und
  - entweder
    - genügend saugfähiges Material enthalten, um das Doppelte des Volumens an flüssigem Inhalt aufzunehmen. Dieses saugfähige Material muss so angeordnet sein, dass es bei einer Undichtheit mit dem flüssigen Stoff in Berührung kommt; oder
    - mit einer dichten Umschliessung, die aus primären inneren und sekundären äusseren Umschliessungsbestandteilen besteht, ausgerüstet sein, wobei die sekundären äusseren Umschliessungsbestandteile so ausgelegt sein müssen, dass sie auch im Falle der Undichtheit der primären inneren Umschliessungsbestandteile den flüssigen Inhalt vollständig umschliessen und dessen Rückhaltung gewährleisten.

#### **Typ A-Versandstücke für Gase**

- 6.4.7.17** Ein Versandstück, das für Gase ausgelegt ist, muss den Verlust oder die Verstreuung des radioaktiven Inhalts verhindern, wenn das Versandstück den Prüfungen des Abschnitts 6.4.16 unterzogen wird. Ein Typ A-Versandstück, das für gasförmiges Tritium oder Edelgase ausgelegt ist, ist von dieser Vorschrift ausgenommen.

#### **6.4.8 Vorschriften für Typ B(U)-Versandstücke**

- 6.4.8.1** Typ B(U)-Versandstücke müssen so ausgelegt sein, dass sie die Vorschriften des Abschnitts 6.4.2 und der Unterabschnitte 6.4.7.2 bis 6.4.7.15 mit Ausnahme des Unterabschnitts 6.4.7.14 a) und zusätzlich die Vorschriften der Unterabschnitte 6.4.8.2 bis 6.4.8.15 erfüllen.
- 6.4.8.2** Ein Versandstück muss so ausgelegt sein, dass bei Umgebungsbedingungen gemäss den Unterabschnitten 6.4.8.5 und 6.4.8.6 die durch den radioaktiven Inhalt innerhalb des Versandstücks erzeugte Wärme unter normalen Beförderungsbedingungen, wie durch die Prüfungen des Abschnitts 6.4.15 nachgewiesen, sich nicht nachteilig auf die Erfüllung der zutreffenden Anforderungen an die Umschliessung und Abschirmung auswirkt, wenn es eine Woche lang unbeaufsichtigt bleibt. Insbesondere sind Auswirkungen der Wärme zu beachten, die eine oder mehrere der nachfolgenden Auswirkungen verursachen können:

- a) Veränderung der Anordnung, der geometrischen Form oder des Aggregatzustands des radioaktiven Inhalts oder, wenn der radioaktive Stoff gekapselt oder in einem Behälter eingeschlossen ist (z. B. umhüllte Brennelemente), Verformung oder Schmelzen der Kapselung, des Behälters oder des radioaktiven Stoffs;
- b) Verminderung der Wirksamkeit der Verpackung durch unterschiedliche Wärmeausdehnung oder Rissbildung oder Schmelzen des Werkstoffs der Strahlungsabschirmung;
- c) zusammen mit Feuchtigkeit Beschleunigung der Korrosion.

**6.4.8.3** Ein Versandstück muss so ausgelegt sein, dass bei der Umgebungsbedingung gemäss Unterabschnitt 6.4.8.5 und bei nicht vorhandener Sonneneinstrahlung die Temperatur der zugänglichen Oberflächen eines Versandstücks 50 °C nicht übersteigt, es sei denn, das Versandstück wird unter ausschliesslicher Verwendung befördert.

**6.4.8.4** Die höchste Temperatur jeder während der Beförderung leicht zugänglichen Oberfläche eines Versandstücks unter ausschliesslicher Verwendung ohne Sonneneinstrahlung unter den Umgebungsbedingungen gemäss Unterabschnitt 6.4.8.5 darf 85 °C nicht übersteigen. Barrieren oder Schutzwände zum Schutz von Personen dürfen berücksichtigt werden, ohne dass diese Barrieren oder Schutzwände irgendeiner Prüfung unterzogen werden müssen.

**6.4.8.5** Die Umgebungstemperatur ist mit 38 °C anzunehmen.

**6.4.8.6** Die Bedingungen für die Sonneneinstrahlung sind entsprechend der Tabelle 6.4.8.6 anzunehmen.

**Tabelle 6.4.8.6 – Daten für die Sonneneinstrahlung**

Fall	Form oder Lage der Oberfläche	Sonneneinstrahlung während 12 Stunden pro Tag (W/m <sup>2</sup> )
1	ebene Oberfläche während der Beförderung waagrecht – nach unten gerichtet	0
2	ebene Oberfläche während der Beförderung waagrecht – nach oben gerichtet	800
3	Oberflächen während der Beförderung senkrecht	200 <sup>a)</sup>
4	andere nach unten gerichtete Oberflächen (nicht waagrecht)	200 <sup>a)</sup>
5	alle anderen Oberflächen	400 <sup>a)</sup>

a) Alternativ darf eine Sinusfunktion mit einem entsprechend gewählten Absorptionskoeffizienten verwendet werden, wobei die Auswirkungen einer möglichen Reflexion von benachbarten Gegenständen vernachlässigt werden.

**6.4.8.7** Ein Versandstück mit einem Wärmeschutz zur Erfüllung der Vorschriften der Erhitzungsprüfung des Unterabschnitts 6.4.17.3 muss so ausgelegt sein, dass dieser Schutz wirksam bleibt, wenn das Versandstück den Prüfungen des Abschnitts 6.4.15 und des Unterabschnitts 6.4.17.2 a) und b) oder, sofern zutreffend, des Unterabschnitts 6.4.17.2 b) und c) unterzogen wird. Jeder derartige Schutz an der Aussenfläche des Versandstücks darf nicht durch Aufschlitzen, Schneiden, Verrutschen, Verschleiss oder grobe Handhabung unwirksam gemacht werden.

**6.4.8.8** Ein Versandstück muss so ausgelegt sein, dass es:

- a) wenn es den Prüfungen gemäss Abschnitt 6.4.15 unterzogen wird, den Verlust des radioaktiven Inhalts auf höchstens 10<sup>-6</sup> A<sub>2</sub> pro Stunde beschränkt, und
- b) wenn es den Prüfungen gemäss Unterabschnitten 6.4.17.1, 6.4.17.2 b), 6.4.17.3 und 6.4.17.4 und entweder der Prüfung
  - (i) des Unterabschnitts 6.4.17.2 c) unterzogen wird, wenn das Versandstück eine Masse von höchstens 500 kg besitzt, die auf die Aussenabmessungen bezogene Gesamtdichte höchstens 1000 kg/m<sup>3</sup> beträgt und der radioaktive Inhalt, der kein radioaktiver Stoff in besonderer Form ist, 1000 A<sub>2</sub> übersteigt, oder
  - (ii) des Unterabschnitts 6.4.17.2 a) für alle anderen Versandstücke unterzogen wird, den folgenden Vorschriften genügt:
    - die Wirkung der Abschirmung muss so gross bleiben, dass in 1 m Abstand von der Oberfläche des Versandstücks die Dosisleistung 10 mSv/h nicht überschreitet, wenn das Versandstück den maximalen für das Versandstück ausgelegten radioaktiven Inhalt enthält, und
    - der akkumulierte Verlust an radioaktivem Inhalt für den Zeitraum von einer Woche darf 10 A<sub>2</sub> für Krypton-85 und A<sub>2</sub> für alle anderen Radionuklide nicht übersteigen.

Sind Gemische verschiedener Radionuklide vorhanden, sind die Vorschriften der Absätze 2.2.7.2.2.4 bis 2.2.7.2.2.6 anzuwenden, mit der Ausnahme, dass für Krypton-85 ein effektiver  $A_2(i)$ -Wert von  $10 A_2$  verwendet werden darf. Für den vorgenannten Fall a) sind bei der Bewertung die äusseren Kontaminationsgrenzwerte des Absatzes 4.1.9.1.2 zu berücksichtigen.

- 6.4.8.9** Ein Versandstück für radioaktiven Inhalt mit einer Aktivität von mehr als  $10^5 A_2$  muss so ausgelegt sein, dass die dichte Umschliessung nicht bricht, wenn es der gesteigerten Wassertauchprüfung des Abschnitts 6.4.18 unterzogen wird.
- 6.4.8.10** Die Einhaltung der zulässigen Grenzwerte für die Aktivitätsfreisetzung darf weder von Filtern noch von einem mechanischen Kühlsystem abhängig sein.
- 6.4.8.11** Die dichte Umschliessung eines Versandstücks darf keine Druckentlastungsvorrichtung enthalten, durch die radioaktive Stoffe unter den Bedingungen der Prüfungen der Abschnitte 6.4.15 und 6.4.17 in die Umwelt entweichen können.
- 6.4.8.12** Ein Versandstück muss so ausgelegt sein, dass bei höchstem normalen Betriebsdruck und, wenn es den Prüfungen der Abschnitte 6.4.15 und 6.4.17 unterzogen wird, die Spannungen in der dichten Umschliessung keine Werte erreichen, die das Versandstück so beeinträchtigen, dass es die zutreffenden Vorschriften nicht erfüllt.
- 6.4.8.13** Der höchste normale Betriebsdruck eines Versandstücks darf einen Überdruck von 700 kPa nicht übersteigen.
- 6.4.8.14** Ein Versandstück, das gering dispergierbare radioaktive Stoffe enthält, muss so ausgelegt sein, dass alle den gering dispergierbaren radioaktiven Stoffen hinzugefügten Vorrichtungen, die nicht deren Bestandteil sind, und alle inneren Bauteile der Verpackung keine schädlichen Auswirkungen auf das Verhalten der gering dispergierbaren radioaktiven Stoffe haben.
- 6.4.8.15** Ein Versandstück ist für einen Umgebungstemperaturbereich von  $-40\text{ °C}$  bis  $+38\text{ °C}$  auszulegen.

#### **6.4.9 Vorschriften für Typ B(M)-Versandstücke**

- 6.4.9.1** Mit Ausnahme der Versandstücke, die ausschliesslich innerhalb eines bestimmten Landes oder ausschliesslich zwischen bestimmten Ländern befördert werden sollen und für die mit der Zulassung der zuständigen Behörden dieser Länder andere als die in den Unterabschnitten 6.4.7.5, 6.4.8.4 bis 6.4.8.6 und 6.4.8.9 bis 6.4.8.15 angeführten Bedingungen angenommen werden dürfen, müssen Typ B(M)-Versandstücke die Vorschriften für Typ B(U)-Versandstücke des Unterabschnitts 6.4.8.1 erfüllen. Ungeachtet dessen müssen die Vorschriften für Typ B(U)-Versandstücke der Unterabschnitte 6.4.8.4 und 6.4.8.9 bis 6.4.8.15 soweit wie möglich eingehalten werden.
- 6.4.9.2** Der periodische Druckausgleich bei Typ B(M)-Versandstücken darf während der Beförderung zugelassen werden, vorausgesetzt, die Überwachungsmassnahmen für den Druckausgleich sind für die jeweils zuständige Behörde annehmbar.

#### **6.4.10 Vorschriften für Typ C-Versandstücke**

- 6.4.10.1** Typ C-Versandstücke müssen so ausgelegt sein, dass sie die Vorschriften des Abschnitts 6.4.2 sowie der Unterabschnitte 6.4.7.2 bis 6.4.7.15 mit Ausnahme des Unterabschnitts 6.4.7.14 a) und die Vorschriften der Unterabschnitte 6.4.8.2 bis 6.4.8.6, 6.4.8.10 bis 6.4.8.15 und zusätzlich der Unterabschnitte 6.4.10.2 bis 6.4.10.4 erfüllen.
- 6.4.10.2** Ein Versandstück muss nach dem Eindringen in den Erdboden in einer Umgebung, die im Gleichgewichtszustand durch eine Wärmeleitfähigkeit von  $0,33\text{ W}\cdot\text{m}^{-1}\cdot\text{K}^{-1}$  und eine Temperatur von  $38\text{ °C}$  bestimmt ist, die Bewertungskriterien erfüllen, die für die Prüfungen der Unterabschnitte 6.4.8.8 b) und 6.4.8.12 vorgeschrieben sind. Bei der Bewertung sind Ausgangsbedingungen anzunehmen, dass jeder Wärmeschutz des Versandstücks wirksam bleibt, das Versandstück den höchsten normalen Betriebsdruck aufweist und die Umgebungstemperatur  $38\text{ °C}$  beträgt.
- 6.4.10.3** Ein Versandstück muss so ausgelegt sein, dass es bei höchstem normalen Betriebsdruck:
  - a) wenn es den Prüfungen gemäss Abschnitt 6.4.15 unterzogen wird, den Verlust des radioaktiven Inhalts auf höchstens  $10^{-6} A_2$  pro Stunde beschränkt, und
  - b) wenn es den Prüfungen in der gemäss Unterabschnitt 6.4.20.1 vorgeschriebenen Folge unterzogen wird,
    - (i) die Wirkung der Abschirmung so gross bleibt, dass in 1 m Abstand von der Oberfläche des Versandstücks die Dosisleistung  $10\text{ mSv/h}$  nicht überschreitet, wenn das Versandstück den maximalen für das Versandstück ausgelegten radioaktiven Inhalt enthält; und
    - (ii) der akkumulierte Verlust an radioaktivem Inhalt für den Zeitraum von einer Woche  $10 A_2$  für Krypton-85 und  $A_2$  für alle anderen Radionuklide nicht übersteigt.

Sind Gemische verschiedener Radionuklide vorhanden, sind die Vorschriften der Absätze 2.2.7.2.2.4 bis 2.2.7.2.2.6 anzuwenden, mit der Ausnahme, dass für Krypton-85 ein effektiver  $A_2(i)$ -Wert von 10  $A_2$  verwendet werden darf. Für den vorgenannten Fall a) sind bei der Bewertung die äusseren Kontaminationsgrenzwerte des Absatzes 4.1.9.1.2 zu berücksichtigen.

**6.4.10.4** Ein Versandstück muss so ausgelegt sein, dass die dichte Umschliessung nicht bricht, wenn es der gesteigerten Wassertauchprüfung des Abschnitts 6.4.18 unterzogen wird.

**6.4.11 Vorschriften für Versandstücke, die spaltbare Stoffe enthalten**

**6.4.11.1** Spaltbare Stoffe sind so zu befördern, dass

a) bei Routine-Beförderungsbedingungen, normalen Beförderungsbedingungen und Unfall-Beförderungsbedingungen Unterkritikalität gewährleistet bleibt; insbesondere sind folgende mögliche Ereignisse zu berücksichtigen:

- (i) Eindringen von Wasser in Versandstücke oder Auslaufen aus diesen;
- (ii) Verlust von Wirksamkeit eingebauter Neutronenabsorber oder -moderatoren;
- (iii) Veränderung der Anordnung des Inhalts entweder im Innern des Versandstücks oder als Ergebnis des Verlustes aus dem Versandstück;
- (iv) Verringerung von Abständen innerhalb oder zwischen Versandstücken;
- (v) Eintauchen der Versandstücke in Wasser oder Bedecken der Versandstücke durch Schnee und
- (vi) Temperaturänderungen und

b) folgende Vorschriften erfüllt werden:

- (i) die Vorschriften des Unterabschnitts 6.4.7.2, ausgenommen für unverpackte Stoffe, wenn dies in Absatz 2.2.7.2.3.5 e) ausdrücklich zugelassen ist;
- (ii) die an anderer Stelle im ADR auf Grund der radioaktiven Eigenschaften der Stoffe enthaltenen Vorschriften;
- (iii) die Vorschriften des Unterabschnitts 6.4.7.3, sofern die Stoffe nicht durch Absatz 2.2.7.2.3.5 ausgenommen sind;
- (iv) die Vorschriften der Unterabschnitte 6.4.11.4 bis 6.4.11.14, sofern die Stoffe nicht durch Absatz 2.2.7.2.3.5, Unterabschnitt 6.4.11.2 oder 6.4.11.3 ausgenommen sind.

**6.4.11.2** Versandstücke, die spaltbare Stoffe enthalten, welche die Vorschriften des Absatzes d) und eine der Vorschriften der Absätze a) bis c) erfüllen, sind von den Vorschriften der Unterabschnitte 6.4.11.4 bis 6.4.11.14 ausgenommen.

a) Versandstücke, die spaltbare Stoffe in irgendeiner Form enthalten, vorausgesetzt:

- (i) die kleinste äussere Abmessung des Versandstücks ist nicht kleiner als 10 cm;
- (ii) die Kritikalitätssicherheitskennzahl (CSI) des Versandstücks wird unter Verwendung der folgenden Formel berechnet:

$$CSI = 50 \times 5 \times \left( \frac{U - 235 - \text{Masse im Versandstück (g)}}{Z} + \frac{\text{Masse der anderen spaltbaren Nuklide * im Versandstück (g)}}{280} \right),$$

\* Plutonium darf jeden Isotopenaufbau haben, vorausgesetzt, die Menge an Pu-241 im Versandstück ist geringer als die Menge an Pu-240;

wobei die Werte für Z dabei der Tabelle 6.4.11.2 entnommen werden;

- (iii) die Kritikalitätssicherheitskennzahl jedes Versandstücks ist nicht grösser als 10;

b) Versandstücke, die spaltbare Stoffe in irgendeiner Form enthalten, vorausgesetzt:

- (i) die kleinste äussere Abmessung des Versandstücks ist nicht kleiner als 30 cm;
- (ii) nach der Durchführung der in den Unterabschnitten 6.4.15.1 bis 6.4.15.6 festgelegten Prüfungen
  - hält das Versandstück seinen spaltbaren Inhalt zurück;
  - werden die äusseren Mindestgesamtabmessungen des Versandstücks von mindestens 30 cm beibehalten;
  - verhindert das Versandstück das Eindringen eines Würfels von 10 cm Kantenlänge;
- (iii) die Kritikalitätssicherheitskennzahl (CSI) des Versandstücks wird unter Verwendung der folgenden Formel berechnet:

$$CSI = 50 \times 2 \times \left( \frac{U - 235 - \text{Masse im Versandstück (g)}}{Z} + \frac{\text{Masse der anderen spaltbaren Nuklide * im Versandstück (g)}}{280} \right),$$



- \* Plutonium darf jeden Isotopenaufbau haben, vorausgesetzt, die Menge an Pu-241 im Versandstück ist geringer als die Menge an Pu-240;  
wobei die Werte für Z dabei der Tabelle 6.4.11.2 entnommen werden;
- (iv) die Kritikalitätssicherheitskennzahl jedes Versandstücks ist nicht grösser als 10;
- c) Versandstücke, die spaltbare Stoffe in irgendeiner Form enthalten, vorausgesetzt:
  - (i) die kleinste äussere Abmessung des Versandstücks ist nicht kleiner als 10 cm;
  - (ii) nach der Durchführung der in den Unterabschnitten 6.4.15.1 bis 6.4.15.6 festgelegten Prüfungen
    - hält das Versandstück seinen spaltbaren Inhalt zurück;
    - werden die äusseren Mindestgesamtabmessungen des Versandstücks von mindestens 10 cm beibehalten;
    - verhindert das Versandstück das Eindringen eines Würfels von 10 cm Kantenlänge;
  - (iii) die Kritikalitätssicherheitskennzahl (CSI) des Versandstücks wird unter Verwendung der folgenden Formel berechnet:

$$CSI = 50 \times 2 \times \left( \frac{U - 235 - \text{Masse im Versandstück (g)}}{450} + \frac{\text{Masse der anderen spaltbaren Nuklide * im Versandstück (g)}}{280} \right)$$

- \* Plutonium darf jeden Isotopenaufbau haben, vorausgesetzt, die Menge an Pu-241 im Versandstück ist geringer als die Menge an Pu-240;
- (iv) die grösste Masse spaltbarer Nuklide in einem Versandstück ist nicht grösser als 15 g;
- d) die Gesamtmasse von Beryllium, mit Deuterium angereicherten wasserstoffhaltigen Stoffen, Graphit und anderen allotropischen Formen von Kohlenstoff in einem einzelnen Versandstück darf nicht grösser sein als die Masse spaltbarer Nuklide im Versandstück, es sei denn, ihre Gesamtkonzentration ist nicht grösser als 1 g in 1000 g des Stoffes. In Kupferlegierungen enthaltenes Beryllium muss bis zu 4 Masse-% der Legierung nicht berücksichtigt werden.

**Tabelle 6.4.11.2 – Werte von Z für die Berechnung der Kritikalitätssicherheitskennzahl gemäss Unterabschnitt 6.4.11.2**

Anreicherung <sup>a)</sup>	Z
bis zu 1,5 % angereichertes Uran	2200
bis zu 5 % angereichertes Uran	850
bis zu 10 % angereichertes Uran	660
bis zu 20 % angereichertes Uran	580
bis zu 100 % angereichertes Uran	450

a) Wenn ein Versandstück Uran mit variierenden Anreicherungen von U-235 enthält, muss für Z der Wert verwendet werden, welcher der höchsten Anreicherung entspricht.

**6.4.11.3** Versandstücke, die höchstens 1000 g Plutonium enthalten, sind von der Anwendung der Unterabschnitte 6.4.11.4 bis 6.4.11.14 ausgenommen, vorausgesetzt:

- a) höchstens 20 Masse-% des Plutoniums sind spaltbare Nuklide;
- b) die Kritikalitätssicherheitskennzahl des Versandstücks wird unter Verwendung der folgenden Formel berechnet:

$$CSI = 50 \times 2 \times \left( \frac{\text{Masse an Plutonium (g)}}{1000} \right);$$

c) in Fällen, in denen Uran zusammen mit dem Plutonium vorhanden ist, ist die Masse an Uran nicht grösser als 1% der Masse an Plutonium.

**6.4.11.4** Wenn die chemische oder physikalische Form, die Isotopenzusammensetzung, die Masse oder die Konzentration, das Moderationsverhältnis oder die Dichte oder die geometrische Anordnung nicht bekannt ist, müssen die Bewertungen der Unterabschnitte 6.4.11.8 bis 6.4.11.13 unter der Annahme durchgeführt werden, dass jeder einzelne unbekannt Parameter den Wert aufweist, der mit den bei diesen Bewertungen bekannten Bedingungen und Parametern in Einklang stehend zur höchsten Neutronenvermehrung führt.

**6.4.11.5** Für bestrahlten Kernbrennstoff müssen die Bewertungen der Unterabschnitte 6.4.11.8 bis 6.4.11.13 auf einer Isotopenzusammensetzung beruhen, die nachweislich entweder

- a) zur höchsten Neutronenvermehrung während der Bestrahlungsgeschichte führt oder



- b) zu einer konservativen Abschätzung der Neutronenvermehrung für die Bewertungen des Versandstücks führt. Nach der Bestrahlung, jedoch vor der Beförderung müssen Messungen durchgeführt werden, um die Konservativität der Isotopenzusammensetzung zu bestätigen.
- 6.4.11.6** Das Versandstück muss, nachdem es den Prüfungen des Abschnitts 6.4.15 unterzogen wurde,
- die Mindestaussenabmessungen des Versandstücks über alles auf mindestens 10 cm erhalten und
  - das Eindringen eines Würfels mit 10 cm Seitenlänge verhindern.
- 6.4.11.7** Das Versandstück muss für einen Umgebungstemperaturbereich von  $-40\text{ °C}$  bis  $+38\text{ °C}$  ausgelegt sein, sofern die zuständige Behörde im Zulassungszeugnis für die Bauart des Versandstücks nichts anderes festlegt.
- 6.4.11.8** Für ein einzelnes Versandstück muss angenommen werden, dass Wasser in alle Hohlräume des Versandstücks, einschliesslich solcher innerhalb der dichten Umschliessung, eindringen oder aus diesen ausfliessen kann. Wenn jedoch die Bauart besondere Vorrichtungen aufweist, die das Eindringen von Wasser in bestimmte Hohlräume oder das Ausfliessen aus diesen auch infolge eines Fehlers verhindern, darf bezüglich dieser Hohlräume das Nichtvorhandensein einer Undichtheit unterstellt werden. Die besonderen Vorrichtungen müssen eines der Folgenden umfassen:
- mehrfache hochwirksame Wasserbarrieren, von denen mindestens zwei wasserdicht bleiben, wenn das Versandstück den Prüfungen des Unterabschnitts 6.4.11.13 b) unterzogen wurde, eine strenge Qualitätskontrolle bei der Herstellung, Wartung und Instandsetzung von Verpackungen und Prüfungen zum Nachweis des Verschlusses jedes Versandstücks vor jeder Beförderung oder
  - nur bei Versandstücken mit Uranhexafluorid mit einer höchsten Anreicherung von 5 Masse-% Uran-235:
    - Versandstücke, bei denen im Anschluss an die Prüfungen des Unterabschnitts 6.4.11.13 b) kein physischer Kontakt zwischen Ventil und einem sonstigen Bauteil der Verpackung ausser seinem ursprünglichen Verbindungspunkt besteht und bei denen zusätzlich im Anschluss an die Prüfung des Unterabschnitts 6.4.17.3 die Ventile dicht bleiben, und
    - eine strenge Qualitätskontrolle bei der Herstellung, Wartung und Instandsetzung von Verpackungen, verbunden mit Prüfungen zum Nachweis des Verschlusses jedes Versandstücks vor jeder Beförderung.
- 6.4.11.9** Es ist eine unmittelbare Reflexion des Einschliessungssystems durch mindestens 20 cm Wasser oder eine grössere Reflexion, die zusätzlich durch das die Verpackung umgebende Material erbracht werden kann, anzunehmen. Wenn jedoch nachgewiesen werden kann, dass das Einschliessungssystem im Anschluss an die Prüfungen des Unterabschnitts 6.4.11.13 b) innerhalb der Verpackung verbleibt, darf in Unterabschnitt 6.4.11.10 c) eine unmittelbare Reflexion des Versandstücks durch mindestens 20 cm Wasser angenommen werden.
- 6.4.11.10** Das Versandstück muss unter den Bedingungen der Unterabschnitte 6.4.11.8 und 6.4.11.9 und unter Versandstückbedingungen, die zur maximalen Neutronenvermehrung führen, in Übereinstimmung mit folgenden Punkten unterkritisch sein:
- den Routine-Beförderungsbedingungen (zwischenfallfrei);
  - den Prüfungen des Unterabschnitts 6.4.11.12 b);
  - den Prüfungen des Unterabschnitts 6.4.11.13 b).
- 6.4.11.11** (bleibt offen)
- 6.4.11.12** Bei normalen Beförderungsbedingungen ist eine Anzahl «N» so zu bestimmen, dass fünfmal «N» Versandstücke für die Anordnung und Versandstückbedingungen, die zur maximalen Neutronenvermehrung führen, bei Berücksichtigung des Folgenden unterkritisch sind:
- es darf sich nichts zwischen den Versandstücken befinden, und die Anordnung von Versandstücken wird allseitig durch mindestens 20 cm Wasser reflektiert, und
  - der Zustand der Versandstücke entspricht dem eingeschätzten oder nachgewiesenen Zustand, nachdem sie den Prüfungen des Abschnitts 6.4.15 unterzogen wurden.
- 6.4.11.13** Bei Unfall-Beförderungsbedingungen ist eine Anzahl «N» so zu bestimmen, dass zweimal «N» Versandstücke für die Anordnung und Versandstückbedingungen, die zur maximalen Neutronenvermehrung führen, bei Berücksichtigung des Folgenden unterkritisch sind:
- wasserstoffhaltiger Moderator zwischen den Versandstücken und die Anordnung von Versandstücken wird allseitig durch mindestens 20 cm Wasser reflektiert und

- b) die Prüfungen des Abschnitts 6.4.15 und anschliessend die einschränkendere der nachstehenden Prüfungen:
  - (i) die Prüfungen des Unterabschnitts 6.4.17.2 b) und entweder des Unterabschnitts 6.4.17.2 c) für Versandstücke mit einer Masse von höchstens 500 kg und einer auf die Aussenabmessungen bezogenen Gesamtdichte von höchstens 1000 kg/m<sup>3</sup> oder des Unterabschnitts 6.4.17.2 a) für alle anderen Versandstücke und anschliessend die Prüfung des Unterabschnitts 6.4.17.3 und vervollständigt durch die Prüfungen der Unterabschnitte 6.4.19.1 bis 6.4.19.3 oder
  - (ii) die Prüfung des Unterabschnitts 6.4.17.4 und
- c) wenn nach den Prüfungen des Unterabschnitts 6.4.11.13 b) irgendein Teil des spaltbaren Stoffes aus der dichten Umschliessung entweicht, muss angenommen werden, dass spaltbare Stoffe aus jedem Versandstück in der Anordnung entweichen, und die gesamten spaltbaren Stoffe müssen in einer Konfiguration und unter Moderationsbedingungen angeordnet werden, die bei einer unmittelbaren Reflexion durch mindestens 20 cm Wasser zur maximalen Neutronenvermehrung führen.

**6.4.11.14** Die Kritikalitätssicherheitskennzahl (CSI) für Versandstücke, die spaltbare Stoffe enthalten, ist durch Division der Zahl 50 durch den kleineren der beiden Werte für «N» zu ermitteln, die aus den Unterabschnitten 6.4.11.12 und 6.4.11.13 abgeleitet werden (d. h.  $CSI = 50/N$ ). Der Wert der Kritikalitätssicherheitskennzahl kann Null sein, vorausgesetzt, eine unbegrenzte Anzahl von Versandstücken ist unterkritisch (d. h. N ist tatsächlich in beiden Fällen unendlich).

## **6.4.12 Prüfmethoden und Nachweisverfahren**

**6.4.12.1** Der Nachweis der Einhaltung der nach Absatz 2.2.7.2.3.1.3, 2.2.7.2.3.1.4, 2.2.7.2.3.3.1, 2.2.7.2.3.3.2, 2.2.7.2.3.4.1, 2.2.7.2.3.4.2 sowie den Abschnitten 6.4.2 bis 6.4.11 geforderten Leistungsvorgaben muss durch ein oder mehrere der nachstehend genannten Verfahren erbracht werden.

- a) Durchführung von Prüfungen mit Proben, die die LSA-III-Stoffe, die radioaktiven Stoffe in besonderer Form oder die gering dispergierbaren radioaktiven Stoffe repräsentieren, oder mit Prototypen oder Serienmustern der Verpackung, wobei der Inhalt der zur Prüfung vorgesehenen Probe oder Verpackung soweit wie möglich die zu erwartende Bandbreite des radioaktiven Inhalts simulieren muss und die zu prüfende Probe oder Verpackung so vorbereitet wird, wie sie zur Beförderung aufgegeben wird.
- b) Bezugnahme auf frühere zufrieden stellende und ausreichend ähnliche Nachweise.
- c) Durchführung der Prüfungen mit Modellen eines geeigneten Masstables, die alle für den zu untersuchenden Aspekt wesentlichen Merkmale enthalten, sofern die technische Erfahrung gezeigt hat, dass die Ergebnisse derartiger Prüfungen für die Auslegung geeignet sind. Bei Verwendung von massstabgerechten Modellen ist zu berücksichtigen, dass es für bestimmte Prüfparameter, wie z. B. Durchmesser der Durchstossstange oder Stapeldrucklast, einer Anpassung bedarf.
- d) Berechnung oder begründete Betrachtung, wenn die Berechnungsverfahren und Parameter allgemein als belastbar und konservativ anerkannt sind.

**6.4.12.2** Nachdem die Probe, der Prototyp oder das Serienmuster den Prüfungen unterzogen wurde, sind geeignete Bewertungsmethoden anzuwenden, um sicherzustellen, dass die Vorschriften für die Prüfmethoden in Übereinstimmung mit den in Absatz 2.2.7.2.3.1.3, 2.2.7.2.3.1.4, 2.2.7.2.3.3.1, 2.2.7.2.3.3.2, 2.2.7.2.3.4.1, 2.2.7.2.3.4.2 und den Abschnitten 6.4.2 bis 6.4.11 vorgeschriebenen Auslegungs- und Akzeptanzkriterien erfüllt wurden.

**6.4.12.3** Vor der Prüfung sind an allen Prüfmustern Mängel oder Schäden festzustellen und zu protokollieren, einschliesslich:

- a) Abweichungen von der Bauart;
- b) Fertigungsfehler;
- c) Korrosion oder andere Beeinträchtigungen und
- d) Verformung einzelner Teile.

Die dichte Umschliessung des Versandstücks muss eindeutig festgelegt sein. Die äusseren Teile des Prüfmusters müssen eindeutig gekennzeichnet sein, so dass leicht und zweifelsfrei auf jedes Teil des Prüfmusters Bezug genommen werden kann.

## **6.4.13 Prüfung der Unversehrtheit der dichten Umschliessung und der Strahlungsabschirmung und Bewertung der Kritikalitätssicherheit**

Nach jeder anwendbaren Prüfung der Abschnitte 6.4.15 bis 6.4.21

- a) sind Mängel und Schäden festzustellen und zu protokollieren;
- b) ist zu ermitteln, ob die Unversehrtheit der dichten Umschliessung und der Abschirmung in dem in den Abschnitten 6.4.2 bis 6.4.11 für Versandstücke unter Prüfbedingungen geforderten Masse erhalten geblieben ist, und
- c) ist bei Versandstücken, die spaltbare Stoffe enthalten, zu ermitteln, ob die für die Bewertung einzelner oder mehrerer Versandstücke gemäss den Unterabschnitten 6.4.11.1 bis 6.4.11.14 getroffenen Annahmen und Bedingungen gültig sind.

#### 6.4.14 Aufprallfundament für die Fallprüfungen

Das Aufprallfundament für die Fallprüfungen des Absatzes 2.2.7.2.3.3.5 a), des Unterabschnitts 6.4.15.4, des Abschnitts 6.4.16 a) und der Unterabschnitte 6.4.17.2 und 6.4.20.2 muss eine ebene, horizontale Oberfläche aufweisen, die so beschaffen sein muss, dass jede Steigerung ihres Widerstands gegen Verschiebung oder Verformung beim Aufprall des Prüfmusters zu keiner signifikant grösseren Beschädigung des Prüfmusters führen würde.

#### 6.4.15 Prüfungen zum Nachweis der Widerstandsfähigkeit unter normalen Beförderungsbedingungen

**6.4.15.1** Bei diesen Prüfungen handelt es sich um die Wassersprühprüfung, die Fallprüfung, die Stapeldruckprüfung und die Durchstossprüfung. Die Prüfmuster des Versandstücks müssen der Fallprüfung, der Stapeldruckprüfung und der Durchstossprüfung unterzogen werden, wobei in jedem Fall vorher die Wassersprühprüfung durchgeführt werden muss. Für alle diese Prüfungen darf ein Prüfmuster verwendet werden, sofern die Vorschriften des Unterabschnitts 6.4.15.2 erfüllt sind.

**6.4.15.2** Die Zeitspanne zwischen dem Abschluss der Wassersprühprüfung und der anschliessenden Prüfung muss so gewählt werden, dass das Wasser in grösstmöglichem Umfang eingedrungen ist, ohne dass die Aussenseite des Prüfmusters merklich getrocknet ist. Sofern nichts anderes dagegen spricht, beträgt diese Zeitspanne zwei Stunden, wenn das Sprühwasser gleichzeitig aus vier Richtungen einwirkt. Allerdings ist keine Zwischenpause vorzusehen, wenn das Sprühwasser aus jeder der vier Richtungen nacheinander einwirkt.

**6.4.15.3** Wassersprühprüfung: Das Prüfmuster ist einer Wassersprühprüfung zu unterziehen, die eine mindestens einstündige Beregnung mit einer Niederschlagsmenge von ungefähr 5 cm pro Stunde simuliert.

**6.4.15.4** Fallprüfung: Das Prüfmuster muss so auf das Aufprallfundament fallen, dass es hinsichtlich der zu prüfenden Sicherheitsmerkmale den grösstmöglichen Schaden erleidet.

- Die Fallhöhe, gemessen vom untersten Punkt des Prüfmusters bis zur Oberfläche des Aufprallfundaments, muss in Abhängigkeit von der zutreffenden Masse mindestens dem Abstand in Tabelle 6.4.15.4 entsprechen. Das Aufprallfundament muss dem Abschnitt 6.4.14 entsprechen.
- Bei rechteckigen Versandstücken aus Pappe oder Holz mit einer Masse von höchstens 50 kg ist ein gesondertes Prüfmuster dem freien Fall auf jede Ecke aus einer Höhe von 0,3 m zu unterziehen.
- Bei zylindrischen Versandstücken aus Pappe mit einer Masse von höchstens 100 kg ist ein gesondertes Prüfmuster dem freien Fall auf jedes Viertel der beiden Ränder aus einer Höhe von 0,3 m zu unterziehen.

**Tabelle 6.4.15.4 – Freifallhöhe zur Prüfung von Versandstücken unter normalen Beförderungsbedingungen**

Masse des Versandstücks (kg)	Freifallhöhe (m)
Masse des Versandstücks < 5000	1,2
5000 ≤ Masse des Versandstücks < 10000	0,9
10000 ≤ Masse des Versandstücks < 15000	0,6
15000 ≤ Masse des Versandstücks	0,3

**6.4.15.5** Stapeldruckprüfung: Sofern die Form der Verpackung ein Stapeln nicht wirksam ausschliesst, ist das Prüfmuster für einen Zeitraum von 24 Stunden einer Druckbelastung auszusetzen, die dem grösseren der nachstehenden Werte entspricht:

- dem Äquivalent des Fünffachen der Höchstmasse des Versandstücks und
- dem Äquivalent von 13 kPa, multipliziert mit der senkrecht projizierten Fläche des Versandstücks.

Die Belastung muss gleichmässig auf zwei gegenüberliegende Seiten des Prüfmusters einwirken, von denen eine die normalerweise als Auflagefläche benutzte Seite des Versandstücks ist.

**6.4.15.6** Durchstossprüfung: Das Prüfmuster wird auf eine starre, flache, horizontale Unterlage gestellt, die sich während der Prüfung nicht merklich verschieben darf.

- Eine Stange von 3,2 cm Durchmesser mit einem halbkugelförmigen Ende und einer Masse von 6 kg muss mit senkrecht stehender Längsachse so auf die Mitte der schwächsten Stelle des Prüfmusters fallen gelassen werden, dass sie bei genügend weitem Eindringen die dichte Umschliessung trifft. Durch die Prüfung darf die Stange nicht merklich verformt werden.
- Die Fallhöhe, vom unteren Ende der Stange bis zur vorgesehenen Aufschlagstelle auf der Oberfläche des Prüfmusters gemessen, muss 1 m betragen.

#### 6.4.16 **Zusätzliche Prüfungen für Typ A-Versandstücke für flüssige Stoffe und Gase**

Ein Prüfmuster oder gesonderte Prüfmuster sind jeder der folgenden Prüfungen zu unterziehen, es sei denn, eine der Prüfungen ist nachweisbar strenger für das Prüfmuster als die andere; in diesem Fall ist ein Prüfmuster der strengeren Prüfung zu unterziehen.

- a) Fallprüfung: Das Prüfmuster muss so auf das Aufprallfundament fallen, dass die dichte Umschliessung den grösstmöglichen Schaden erleidet. Die Fallhöhe, vom untersten Teil des Prüfmusters bis zur Oberfläche des Aufprallfundaments gemessen, muss 9 m betragen. Das Aufprallfundament muss dem Abschnitt 6.4.14 entsprechen.
- b) Durchstossprüfung: Das Prüfmuster muss der in Unterabschnitt 6.4.15.6 beschriebenen Prüfung unterzogen werden, wobei die in Unterabschnitt 6.4.15.6 b) genannte Fallhöhe von 1 m auf 1,7 m zu erhöhen ist.

#### 6.4.17 **Prüfungen zum Nachweis der Widerstandsfähigkeit unter Unfall-Beförderungsbedingungen**

**6.4.17.1** Das Prüfmuster wird den kumulativen Wirkungen der Prüfungen der Unterabschnitte 6.4.17.2 und 6.4.17.3 in der hier angegebenen Reihenfolge ausgesetzt. Im Anschluss an diese Prüfungen muss dieses Prüfmuster oder ein gesondertes Prüfmuster den Einflüssen der Wassertauchprüfung(en) des Unterabschnitts 6.4.17.4 und, sofern zutreffend, des Abschnitts 6.4.18 ausgesetzt werden.

**6.4.17.2** Mechanische Prüfung: Die mechanische Prüfung besteht aus drei verschiedenen Fallprüfungen. Jedes Prüfmuster ist den anwendbaren Fallprüfungen des Unterabschnitts 6.4.8.8 oder 6.4.11.13 zu unterziehen. Die Reihenfolge der Fallprüfungen ist so zu wählen, dass bei Abschluss der mechanischen Prüfung das Prüfmuster eine derartige Beschädigung erlitten hat, dass in der darauffolgenden Erhitzungsprüfung die grösstmögliche Beschädigung eintritt.

- a) Bei der Fallprüfung I muss das Prüfmuster so auf das Aufprallfundament fallen, dass es den grösstmöglichen Schaden erleidet, und die Fallhöhe, vom untersten Teil des Prüfmusters bis zur Oberfläche des Aufprallfundaments gemessen, muss 9 m betragen. Das Aufprallfundament muss dem Abschnitt 6.4.14 entsprechen.
- b) Bei der Fallprüfung II muss das Prüfmuster so auf einen auf dem Aufprallfundament fest und senkrecht montierten Dorn fallen, dass es den grösstmöglichen Schaden erleidet. Die Fallhöhe, von der vorgesehenen Aufschlagstelle am Prüfmuster bis zur Oberseite des Dorns gemessen, muss 1 m betragen. Der Dorn muss aus einem massiven Baustahlzylinder mit einem Durchmesser von  $(15,0 \pm 0,5)$  cm und einer Länge von 20 cm bestehen, sofern nicht ein längerer Dorn einen grösseren Schaden verursachen würde; in diesem Fall ist ein Dorn zu verwenden, der so lang ist, dass er den grösstmöglichen Schaden verursacht. Die Stirnfläche des Dorns muss flach und horizontal sein, wobei seine Kante auf einen Radius von höchstens 6 mm abgerundet ist. Das Aufprallfundament, auf dem der Dorn befestigt ist, muss dem Abschnitt 6.4.14 entsprechen.
- c) Bei der Fallprüfung III muss das Prüfmuster einer dynamischen Quetschprüfung unterzogen werden; dazu ist das Prüfmuster so auf dem Aufprallfundament zu positionieren, dass es den grösstmöglichen Schaden erleidet, wenn eine Masse von 500 kg aus 9 m Höhe auf das Prüfmuster fällt. Die Masse besteht aus einer massiven Baustahlplatte mit einer Grundfläche von 1 m mal 1 m und muss in waagerechter Lage fallen. Die Kanten und Ecken der unteren Fläche der Stahlplatte müssen auf einen Radius von höchstens 6 mm abgerundet sein. Die Fallhöhe ist von der Unterseite der Platte zum obersten Punkt des Prüfmusters zu messen. Das Aufprallfundament, auf dem das Prüfmuster liegt, muss dem Abschnitt 6.4.14 entsprechen.

**6.4.17.3** Erhitzungsprüfung: Das Prüfmuster muss sich bei einer Umgebungstemperatur von 38 °C, bei den Sonneneinstrahlungsbedingungen der Tabelle 6.4.8.6 und bei der durch den radioaktiven Inhalt des Versandstücks erzeugten maximalen Wärmeleistung im thermischen Gleichgewicht befinden. Alternativ darf von diesen Parametern vor und während der Prüfung abgewichen werden, sie sind jedoch bei der anschliessenden Bewertung der Auswirkungen auf das Versandstück zu berücksichtigen.

Für die Erhitzungsprüfung gilt:

- a) Das Prüfmuster ist für die Dauer von 30 Minuten einer thermischen Umgebung auszusetzen, die einen Wärmestrom aufweist, der mindestens einem Feuer aus einem Kohlenwasserstoff-Luft-Gemisch, das bei ausreichend ruhigen Umgebungsbedingungen einen minimalen durchschnittlichen Strahlungskoeffizienten des Feuers von 0,9 und eine durchschnittliche Temperatur von mindestens 800 °C gewährleistet, entspricht und der das Prüfmuster vollständig einschliesst; der Oberflächenabsorptionskoeffizient ist mit 0,8 oder dem Wert anzunehmen, den das Versandstück nachweislich aufweist, wenn es dem beschriebenen Feuer ausgesetzt wird.
- b) Anschliessend ist das Prüfmuster einer Umgebungstemperatur von 38 °C, den Sonneneinstrahlungsbedingungen der Tabelle 6.4.8.6 und dem höchsten Auslegungswert für die durch den radioaktiven Inhalt des Versandstücks erzeugten inneren Wärmeleistung so lange auszusetzen, bis an jeder Stelle des Prüfmusters die Temperaturen sinken und/oder sich dem ursprünglichen Gleichgewichtszustand nähern. Alternativ darf von diesen Parametern nach Beendigung der Erhitzungsphase abgewichen werden, sie sind jedoch bei der anschliessenden Bewertung der Auswirkungen auf das Versandstück zu berücksichtigen.

Während und nach der Prüfung darf das Prüfmuster nicht künstlich gekühlt werden und die von selbst fort-dauernde Verbrennung von Werkstoffen des Prüfmusters ist zuzulassen.

**6.4.17.4** Wassertauchprüfung: Das Prüfmuster muss in einer Lage, die zur grösstmöglichen Beschädigung führt, für die Dauer von mindestens acht Stunden mindestens 15 m tief in Wasser eingetaucht werden. Für die Einhaltung dieser Bedingungen ist für Nachweiszwecke ein äusserer Überdruck von mindestens 150 kPa anzunehmen.

**6.4.18 Gesteigerte Wassertauchprüfung für Typ B(U)- und Typ B(M)-Versandstücke mit einem Inhalt von mehr als  $10^5$  A<sub>2</sub> und für Typ C-Versandstücke**

Gesteigerte Wassertauchprüfung: Das Prüfmuster muss für die Dauer von mindestens einer Stunde mindestens 200 m tief in Wasser eingetaucht werden. Für die Einhaltung dieser Bedingungen ist für Nachweiszwecke ein äusserer Überdruck von mindestens 2 MPa anzunehmen.

**6.4.19 Wassereindringprüfung für Versandstücke, die spaltbare Stoffe enthalten**

**6.4.19.1** Versandstücke, bei denen zur Beurteilung gemäss den Unterabschnitten 6.4.11.8 bis 6.4.11.13 ein Eindringen oder Auslaufen von Wasser in einem Umfang angenommen wurde, der zur höchsten Reaktivität führt, sind von der Prüfung ausgenommen.

**6.4.19.2** Bevor das Prüfmuster der nachstehenden Wassereindringprüfung unterzogen wird, muss es den Prüfungen des Unterabschnitts 6.4.17.2 b) und, wie in Unterabschnitt 6.4.11.13 gefordert, entweder des Unterabschnitts 6.4.17.2 a) oder c) und der Prüfung des Unterabschnitts 6.4.17.3 unterzogen werden.

**6.4.19.3** Das Prüfmuster muss in einer Lage, für die die grösste Undichtheit zu erwarten ist, für die Dauer von mindestens acht Stunden mindestens 0,9 m tief in Wasser eingetaucht werden.

**6.4.20 Prüfungen für Typ C-Versandstücke**

**6.4.20.1** Die Prüfmuster sind den Wirkungen jeder der nachstehenden Prüfungen in der angegebenen Reihenfolge auszusetzen:

- a) den Prüfungen gemäss den Unterabschnitten 6.4.17.2 a) und c), 6.4.20.2 und 6.4.20.3 und
- b) der Prüfung gemäss Unterabschnitt 6.4.20.4.

Für jede Prüffolge a) und b) dürfen gesonderte Prüfmuster verwendet werden.

**6.4.20.2** Eindring-/Zerreiessprüfung: Das Prüfmuster muss den schädigenden Wirkungen eines senkrechten massiven Baustahlkörpers ausgesetzt werden. Die Lage des Prüfmusters des Versandstücks und die Aufprallstelle auf der Oberfläche des Versandstücks sind so zu wählen, dass nach Abschluss der Prüffolge gemäss Unterabschnitt 6.4.20.1 a) die grösstmögliche Beschädigung erzielt wird.

- a) Das Prüfmuster, das ein Versandstück mit einer Masse von weniger als 250 kg repräsentiert, ist auf das Aufprallfundament zu stellen und dem Fall eines Körpers mit einer Masse von 250 kg aus einer Höhe von 3 m über der vorgesehenen Aufprallstelle zu unterziehen. Bei dieser Prüfung ist der Körper eine zylindrische Stange mit einem Durchmesser von 20 cm, dessen auftreffendes Ende ein Kreiskegelstumpf mit folgenden Abmessungen ist: 30 cm Höhe und 2,5 cm Durchmesser am Ende, wobei seine Kante auf einen Radius von höchstens 6 mm abgerundet ist. Das Aufprallfundament, auf dem das Prüfmuster steht, muss dem Abschnitt 6.4.14 entsprechen.
- b) Bei Versandstücken mit einer Masse von mindestens 250 kg ist der Körper mit dem Boden auf das Aufprallfundament zu stellen, und das Prüfmuster muss auf den Körper fallen. Die Fallhöhe, von der Aufprallstelle am Prüfmuster bis zur Oberseite des Körpers gemessen, muss 3 m betragen. Bei dieser Prüfung hat der Körper die gleichen Eigenschaften und Abmessungen wie in a), jedoch müssen die Länge und die Masse des Körpers so sein, dass am Prüfmuster die grösstmögliche Beschädigung erzielt wird. Das Aufprallfundament, auf dem der Boden des Körpers steht, muss dem Abschnitt 6.4.14 entsprechen.

**6.4.20.3** Gesteigerte Erhitzungsprüfung: Die Bedingungen dieser Prüfung müssen denen des Unterabschnitts 6.4.17.3 entsprechen, jedoch muss die Dauer, die das Prüfmuster der thermischen Umgebung ausgesetzt ist, 60 Minuten betragen.

**6.4.20.4** Aufprallprüfung: Das Prüfmuster muss mit einer Geschwindigkeit von mindestens 90 m/s und in einer Lage, die zur grösstmöglichen Beschädigung führt, auf das Aufprallfundament aufschlagen. Das Aufprallfundament muss dem Abschnitt 6.4.14 entsprechen, mit der Ausnahme, dass die Aufpralloberfläche eine beliebige Ausrichtung haben darf, so lange die Oberfläche senkrecht zur Aufprallrichtung des Prüfmusters steht.



#### **6.4.21 Prüfungen für Verpackungen, die für mindestens 0,1 kg Uranhexafluorid ausgelegt sind**

- 6.4.21.1** Jede hergestellte Verpackung und deren betriebliche und bauliche Ausrüstung müssen entweder gemeinsam oder getrennt erstmalig vor Inbetriebnahme und anschliessend wiederkehrend geprüft werden. Diese Prüfungen müssen mit Zustimmung der zuständigen Behörde durchgeführt und bescheinigt werden.
- 6.4.21.2** Die erstmalige Prüfung besteht aus einer Prüfung der Auslegungseigenschaften, einer Festigkeitsprüfung, einer Dichtheitsprüfung, einer Ausliteration und einer Funktionsprüfung der betrieblichen Ausrüstung.
- 6.4.21.3** Die wiederkehrenden Prüfungen bestehen aus einer Sichtprüfung, einer Festigkeitsprüfung, einer Dichtheitsprüfung und einer Funktionsprüfung der betrieblichen Ausrüstung. Die Frist für die wiederkehrenden Prüfungen beträgt höchstens fünf Jahre. Verpackungen, die innerhalb dieser Fünfjahresfrist nicht geprüft worden sind, müssen vor der Beförderung nach einem von der zuständigen Behörde zugelassenen Programm untersucht werden. Sie dürfen erst nach Abschluss des vollständigen Programms für wiederkehrende Prüfungen wieder befüllt werden.
- 6.4.21.4** Die Prüfung der Auslegungseigenschaften muss die Einhaltung der Spezifikationen der Bauart und des Fertigungsprogramms nachweisen.
- 6.4.21.5** Die erstmalige Festigkeitsprüfung von Verpackungen, die für mindestens 0,1 kg Uranhexafluorid ausgelegt sind, ist in Form einer Wasserdruckprüfung mit einem Innendruck von 1,38 MPa (13,8 bar) durchzuführen; wenn jedoch der Prüfdruck kleiner als 2,76 MPa (27,6 bar) ist, bedarf die Bauart einer multilateralen Zulassung. Für die wiederkehrende Prüfung der Verpackungen darf vorbehaltlich der multilateralen Zulassung eine andere gleichwertige zerstörungsfreie Prüfung angewendet werden.
- 6.4.21.6** Die Dichtheitsprüfung ist nach einem Verfahren durchzuführen, das Undichtheiten in der dichten Umhüllung mit einer Empfindlichkeit von 0,1 Pa·l/s ( $10^{-6}$  bar·l/s) anzuzeigen in der Lage ist.
- 6.4.21.7** Die Ausliteration der Verpackungen ist mit einer Genauigkeit von  $\pm 0,25$  % bei einer Referenztemperatur von 15 °C festzuhalten. Das Volumen ist auf dem in Unterabschnitt 6.4.21.8 beschriebenen Schild anzugeben.
- 6.4.21.8** An jeder Verpackung muss ein Schild aus nicht korrodierendem Metall dauerhaft und an einer leicht zugänglichen Stelle angebracht sein. Die Art der Anbringung des Schildes darf die Festigkeit der Verpackung nicht beeinträchtigen. Auf dem Schild müssen mindestens die nachstehend aufgeführten Angaben eingestanzt oder nach einem ähnlichen Verfahren angebracht sein:
- Zulassungsnummer;
  - Seriennummer des Herstellers;
  - höchster Betriebsdruck (Überdruck);
  - Prüfdruck (Überdruck);
  - Inhalt: Uranhexafluorid;
  - Fassungsraum in Litern;
  - höchstzulässige Masse der Füllung mit Uranhexafluorid;
  - Eigenmasse;
  - Datum (Monat, Jahr) der erstmaligen Prüfung und der zuletzt durchgeführten wiederkehrenden Prüfung;
  - Stempel des Sachverständigen, der die Prüfung vorgenommen hat.

#### **6.4.22 Zulassung der Bauart von Versandstücken und Stoffen**

- 6.4.22.1** Für die Zulassung der Bauarten von Versandstücken, die mindestens 0,1 kg Uranhexafluorid enthalten, gilt:
- a) für jede Bauart, welche den Vorschriften des Unterabschnitts 6.4.6.4 entspricht, ist eine multilaterale Zulassung erforderlich;
  - b) für jede Bauart, welche den Vorschriften der Unterabschnitte 6.4.6.1 bis 6.4.6.3 entspricht, ist eine unilaterale Zulassung durch die zuständige Behörde des Ursprungslandes der Bauart erforderlich, es sei denn, an anderer Stelle im ADR wird eine multilaterale Zulassung vorgeschrieben.
- 6.4.22.2** Für jedes Typ B(U)- und Typ C-Versandstückmuster ist eine unilaterale Zulassung erforderlich, es sei denn,
- a) ein Versandstückmuster für spaltbare Stoffe, das auch den Vorschriften der Unterabschnitte 6.4.22.4 und 6.4.23.7 sowie des Absatzes 5.1.5.2.1 unterliegt, erfordert eine multilaterale Zulassung und
  - b) ein Typ B(U)-Versandstückmuster für gering dispergierbare radioaktive Stoffe erfordert eine multilaterale Zulassung.
- 6.4.22.3** Für jedes Typ B(M)-Versandstückmuster einschliesslich der Versandstückmuster für spaltbare Stoffe, die ausserdem den Vorschriften der Unterabschnitte 6.4.22.4 und 6.4.23.7 sowie des Absatzes 5.1.5.2.1 unterliegen, und einschliesslich der Versandstückmuster für gering dispergierbare radioaktive Stoffe ist eine multilaterale Zulassung erforderlich.



- 6.4.22.4** Für jedes Versandstückmuster für spaltbare Stoffe, das nicht nach einem der Absätze oder Unterabschnitte 2.2.7.2.3.5 a) bis f), 6.4.11.2 und 6.4.11.3 ausgenommen ist, ist eine multilaterale Zulassung erforderlich.
- 6.4.22.5** Die Bauart radioaktiver Stoffe in besonderer Form bedarf einer unilateralen Zulassung. Die Bauart gering dispergierbarer radioaktiver Stoffe bedarf einer multilateralen Zulassung (siehe auch Unterabschnitt 6.4.23.8).
- 6.4.22.6** Die Bauart eines spaltbaren Stoffes, der gemäss Absatz 2.2.7.2.3.5 f) von der Klassifizierung als «SPALTBAR» ausgenommen ist, bedarf einer multilateralen Zulassung.
- 6.4.22.7** Alternative Aktivitätsgrenzwerte für eine freigestellte Sendung von Instrumenten oder Fabrikaten gemäss Absatz 2.2.7.2.2.2 b) bedürfen einer multilateralen Zulassung.
- 6.4.22.8** Jedes Versandstückmuster, für das eine unilaterale Zulassung erforderlich ist und das in einem Staat entworfen wurde, der Vertragspartei des ADR ist, muss von der zuständigen Behörde dieses Staates zugelassen werden. Wenn der Staat, in dem das Versandstück entworfen wurde, nicht Vertragspartei des ADR ist, ist die Beförderung zulässig, sofern:
- dieser Staat ein Zeugnis ausstellt, wonach das Versandstückmuster den technischen Vorschriften des ADR entspricht, und diese Bescheinigung von der zuständigen Behörde eines Staates validiert wird, der Vertragspartei des ADR ist;
  - das Versandstückmuster von der zuständigen Behörde eines Staates, der Vertragspartei des ADR ist, zugelassen wird, wenn kein Zeugnis und keine bestehende Versandstückmusterzulassung eines Staates beigebracht wird, der Vertragspartei des ADR ist.
- 6.4.22.9** Wegen Baumustern, die nach Übergangsvorschriften zugelassen wurden, siehe Abschnitt 1.6.6.
- 6.4.23** **Antrag und Beförderungsgenehmigung für radioaktive Stoffe**
- 6.4.23.1** (bleibt offen)
- 6.4.23.2** Ein Antrag auf Beförderungsgenehmigung muss enthalten:
- den Zeitraum der Beförderung, für den die Genehmigung beantragt wird;
  - den tatsächlichen radioaktiven Inhalt, die vorgesehenen Beförderungsarten, den Fahrzeugtyp und den voraussichtlichen oder vorgesehenen Beförderungsweg und
  - ausführliche Angaben darüber, wie die in den gegebenenfalls nach Absatz 5.1.5.2.1 a) (v), (vi) oder (vii) ausgestellten Zulassungszeugnissen für Versandstückmuster genannten Vorsichtsmassnahmen und administrativen Überwachungen oder Betriebsüberwachungen durchgeführt werden.
- 6.4.23.3** Ein Antrag auf Beförderungsgenehmigung auf Grund einer Sondervereinbarung muss alle erforderlichen Angaben enthalten, die die zuständige Behörde davon überzeugen, dass die Gesamtsicherheit bei der Beförderung zumindest der entspricht, die gegeben wäre, wenn alle anwendbaren Vorschriften des ADR erfüllt wären.
- Der Antrag muss ausserdem enthalten:
- Angaben darüber, inwieweit und aus welchen Gründen die Beförderung nicht in volle Übereinstimmung mit den anwendbaren Vorschriften des ADR gebracht werden kann, und
  - Angaben über jede besondere Vorsichtsmassnahme oder besondere administrative Überwachungen oder Betriebsüberwachungen, die während der Beförderung durchzuführen sind, um die Nichterfüllung der anwendbaren Vorschriften des ADR auszugleichen.
- 6.4.23.4** Ein Antrag auf Zulassung eines Typ B(U)- oder Typ C-Versandstückmusters muss enthalten:
- eine genaue Beschreibung des vorgesehenen radioaktiven Inhalts mit Angabe seines physikalischen oder chemischen Zustands und der Art der ausgesandten Strahlung;
  - eine genaue Beschreibung der Bauart, einschliesslich vollständiger Konstruktionszeichnungen, Werkstoffdatenblätter und Fertigungsverfahren;
  - einen Bericht über die durchgeführten Prüfungen und deren Ergebnisse oder einen auf rechnerischen Methoden basierenden Nachweis oder andere Nachweise, dass die Bauart den anwendbaren Vorschriften entspricht;
  - die vorgesehenen Benutzungs- und Wartungsanweisungen für die Verpackung;
  - wenn das Versandstück für einen höchsten normalen Betriebsdruck von mehr als 100 kPa Überdruck ausgelegt ist, Angaben über die für die Fertigung der dichten Umschliessung verwendeten Werkstoffe, die Entnahme von Proben und die durchzuführenden Prüfungen;
  - wenn der vorgesehene radioaktive Inhalt bestrahlter Kernbrennstoff ist, Angabe und Begründung zu allen in der Sicherheitsanalyse getroffenen Annahmen, die sich auf die Eigenschaften des Brennstoffs beziehen, sowie Beschreibung aller in Unterabschnitt 6.4.11.5 b) vorgeschriebenen beförderungsvorbereitenden Messungen;

- g) alle besonderen Verstaueungsvorschriften, die zur Gewährleistung einer sicheren Wärmeableitung vom Versandstück unter Berücksichtigung der verschiedenen zur Anwendung kommenden Beförderungsarten sowie der Fahrzeug- und Containertypen notwendig sind;
- h) eine höchstens 21 cm x 30 cm grosse vervielfältigungsfähige Abbildung, die die Beschaffenheit des Versandstücks zeigt, und
- i) eine Beschreibung des in Abschnitt 1.7.3 vorgeschriebenen anwendbaren Managementsystems.

**6.4.23.5** Ein Antrag auf Zulassung eines Typ B(M)-Versandstückmusters muss zusätzlich zu den in Unterabschnitt 6.4.23.4 für Typ B(U)-Versandstücke geforderten Angaben enthalten:

- a) eine Liste der in den Unterabschnitten 6.4.7.5, 6.4.8.4 bis 6.4.8.6 und 6.4.8.9 bis 6.4.8.15 festgelegten Vorschriften, denen das Versandstück nicht entspricht;
- b) jede vorgesehene zusätzliche Betriebsüberwachung während der Beförderung, die in dieser Anlage nicht vorgeschrieben sind, aber notwendig sind, um die Sicherheit des Versandstücks zu gewährleisten oder die unter a) angegebenen Mängel auszugleichen;
- c) eine Angabe über Beschränkungen hinsichtlich der Beförderungsart und über besondere Belade-, Beförderungs-, Entlade- oder Handhabungsverfahren und
- d) eine Angabe über den Bereich der Umgebungsbedingungen (Temperatur, Sonneneinstrahlung), die während der Beförderung zu erwarten sind und die bei der Bauart berücksichtigt wurden.

**6.4.23.6** Der Antrag auf Zulassung von Bauarten von Versandstücken, die mindestens 0,1 kg Uranhexafluorid enthalten, muss alle Angaben, die die zuständige Behörde davon überzeugen, dass die Bauart den Vorschriften des Unterabschnitts 6.4.6.1 entspricht, und eine Beschreibung des in Abschnitt 1.7.3 vorgeschriebenen anwendbaren Managementsystems enthalten.

**6.4.23.7** Ein Antrag auf Zulassung der Versandstücke für spaltbare Stoffe muss alle Angaben, die die zuständige Behörde davon überzeugen, dass die Bauart den Vorschriften des Unterabschnitts 6.4.11.1 entspricht, und eine Beschreibung des in Abschnitt 1.7.3 vorgeschriebenen anwendbaren Managementsystems enthalten.

**6.4.23.8** Der Antrag auf Zulassung der Bauart radioaktiver Stoffe in besonderer Form und der Bauart gering dispergierbarer radioaktiver Stoffe muss enthalten:

- a) eine genaue Beschreibung der radioaktiven Stoffe oder, wenn es sich um eine Kapsel handelt, des Inhalts; insbesondere sind Angaben zum physikalischen und chemischen Zustand aufzuführen;
- b) eine genaue Angabe zur Bauart jeder zu verwendenden Kapsel;
- c) einen Bericht über die durchgeführten Prüfungen und deren Ergebnisse oder einen auf rechnerischen Methoden basierenden Nachweis, der zeigt, dass die radioaktiven Stoffe den Anforderungen genügen, oder andere Nachweise, dass die radioaktiven Stoffe in besonderer Form oder die gering dispergierbaren radioaktiven Stoffe den anwendbaren Vorschriften des ADR entsprechen;
- d) eine Beschreibung des in Abschnitt 1.7.3 vorgeschriebenen anwendbaren Managementsystems und
- e) alle im Zusammenhang mit der Sendung von radioaktiven Stoffen in besonderer Form oder von gering dispergierbaren radioaktiven Stoffen vorgesehenen beförderungsvorbereitenden Massnahmen.

**6.4.23.9** Der Antrag auf Zulassung der Bauart spaltbarer Stoffe, die gemäss Absatz 2.2.7.2.3.5 f) von der Klassifizierung als «SPALTBAR» nach der Tabelle 2.2.7.2.1.1 ausgenommen sind, muss enthalten:

- a) eine genaue Beschreibung der Stoffe; insbesondere sind Angaben zum physikalischen und chemischen Zustand aufzuführen;
- b) einen Bericht über die durchgeführten Prüfungen und deren Ergebnisse oder einen auf rechnerischen Methoden basierenden Nachweis, der zeigt, dass die Stoffe den in Absatz 2.2.7.2.3.6 festgelegten Anforderungen genügen;
- c) eine Beschreibung des in Abschnitt 1.7.3 vorgeschriebenen anwendbaren Managementsystems;
- d) Angaben zu den vor der Beförderung zu ergreifenden besonderen Massnahmen.

**6.4.23.10** Der Antrag auf Zulassung alternativer Aktivitätsgrenzwerte für eine freigestellte Sendung von Instrumenten oder Fabrikaten muss enthalten:

- a) eine Bezeichnung und genaue Beschreibung des Instruments oder Fabrikats, dessen vorgesehene Verwendungen und das oder die enthaltenen Radionuklide;
- b) die höchste Aktivität des oder der Radionuklide im Instrument oder Fabrikat;
- c) die vom Instrument oder Fabrikat ausgehenden höchsten äusseren Dosisleistungen;
- d) die chemischen und physikalischen Formen des oder der im Instrument oder Fabrikat enthaltenen Radionuklide;
- e) Einzelheiten über den Bau und die Bauart des Instruments oder Fabrikats, insbesondere in Bezug auf die Umschliessung und Abschirmung des Radionuklids unter Routine-Beförderungsbedingungen, normalen Beförderungsbedingungen und Unfall-Beförderungsbedingungen;

- f) das anwendbare Managementsystem, einschliesslich der für Strahlenquellen, Bauteile und Endprodukte anzuwendenden Qualitätsprüfungs- und Nachweisverfahren, um zu gewährleisten, dass die höchste festgelegte Aktivität der radioaktiven Stoffe oder die für das Instrument oder Fabrikat festgelegten höchsten Dosisleistungen nicht überschritten werden und dass die Instrumente oder Fabrikate gemäss den Bauartspezifikationen gebaut sind;
- g) die höchste Anzahl von Instrumenten oder Fabrikaten, die voraussichtlich je Sendung und jährlich zu befördern sind;
- h) Dosisberechnungen in Übereinstimmung mit den Grundsätzen und der Methodik, die in den «International Basic Safety Standards for Protection against Ionizing Radiation and for the Safety of Radiation Sources» (Internationale grundlegende Sicherheitsnormen für den Schutz vor ionisierender Strahlung und für die Sicherheit von Strahlungsquellen), Safety Series No. 115, IAEA, Wien (1996) enthalten sind, einschliesslich der Individualdosen für Transportarbeiter und die Öffentlichkeit und, sofern zutreffend, der Kollektivdosen, die bei Routine-Beförderungsbedingungen, normalen Beförderungsbedingungen und Unfall-Beförderungsbedingungen auftreten, auf der Grundlage von repräsentativen Beförderungs-szenarien, denen die Sendungen ausgesetzt sind.

**6.4.23.11** Jedem von einer zuständigen Behörde ausgestellten Zulassungs-/Genehmigungszeugnis ist ein Identifizierungskennzeichen zuzuordnen. Das Identifizierungskennzeichen muss folgende allgemeine Form haben:

VRI / Nummer / Typenschlüssel

- a) Sofern in Unterabschnitt 6.4.23.12 b) nichts anderes vorgesehen ist, entspricht der VRI dem für Motorfahrzeuge im internationalen Verkehr verwendeten Unterscheidungszeichen<sup>1)</sup> desjenigen Staates, der das Zeugnis ausstellt.
- b) Die Nummer ist von der zuständigen Behörde zuzuteilen, ist nur einmal zu vergeben und darf sich nur auf die bestimmte Bauart, die bestimmte Beförderung oder den alternativen Aktivitätsgrenzwert bei freigestellten Sendungen beziehen. Das Identifizierungskennzeichen für die Beförderungsgenehmigung muss sich eindeutig auf das Identifizierungskennzeichen der Bauartzulassung beziehen.
- c) Die folgenden Typenschlüssel sind in nachstehender Reihenfolge zu verwenden, um die Arten der ausgestellten Zulassungs-/Genehmigungszeugnisse zu kennzeichnen:
  - AF Typ A-Versandstückmuster für spaltbare Stoffe
  - B(U) Typ B(U)-Versandstückmuster (B(U)F, wenn für spaltbare Stoffe)
  - B(M) Typ B(M)-Versandstückmuster (B(M)F, wenn für spaltbare Stoffe)
  - C Typ C-Versandstückmuster (CF, wenn für spaltbare Stoffe)
  - IF Industrierversandstückmuster für spaltbare Stoffe
  - S radioaktive Stoffe in besonderer Form
  - LD gering dispergierbare radioaktive Stoffe
  - FE spaltbare Stoffe, die den Vorschriften des Absatz 2.2.7.2.3.6 entsprechen
  - T Beförderung
  - X Sondervereinbarung
  - AL alternative Aktivitätsgrenzwerte für eine freigestellte Sendung von Instrumenten oder Fabrikaten

Im Falle von Versandstückmustern für nicht spaltbares oder spaltbares freigestelltes Uranhexafluorid, für die keiner der oben angegebenen Schlüssel zutrifft, sind folgende Typenschlüssel zu verwenden:

- H(U) unilaterale Zulassung
- H(M) multilaterale Zulassung

- d) Bei Zulassungszeugnissen für Versandstückmuster und radioaktive Stoffe in besonderer Form, die nicht nach den Vorschriften der Unterabschnitte 1.6.6.2 bis 1.6.6.4 ausgestellt wurden, und bei Zulassungszeugnissen für gering dispergierbare radioaktive Stoffe ist dem Typenschlüssel das Symbol «-96» hinzuzufügen.

---

<sup>1)</sup> Das für Motorfahrzeuge und Anhänger im internationalen Strassenverkehr verwendete Unterscheidungszeichen des Zulassungsstaates, z. B. gemäss dem Genfer Übereinkommen über den Strassenverkehr von 1949 oder dem Wiener Übereinkommen über den Strassenverkehr von 1968.

**6.4.23.12** Diese Identifizierungskennzeichen sind wie folgt zu verwenden:

- a) Jedes Zeugnis und jedes Versandstück muss mit dem zutreffenden Identifizierungskennzeichen versehen sein, das die in Unterabschnitt 6.4.23.11 a), b), c) und d) vorgeschriebenen Symbole enthält, mit der Ausnahme, dass bei Versandstücken nach dem zweiten Schrägstrich nur der anwendbare Bauart-Typenschlüssel, gegebenenfalls einschliesslich des Symbols «-96» erscheint, d. h. dass «T» oder «X» nicht im Identifizierungskennzeichen auf dem Versandstück erscheinen darf. Wenn Bauartzulassung und Beförderungsgenehmigung zusammengefasst sind, müssen die anwendbaren Typenschlüssel nicht wiederholt werden.

Zum Beispiel:

A/132/B(M)F-96: für spaltbare Stoffe zugelassenes Typ B(M)-Versandstückmuster, für das eine multilaterale Zulassung erforderlich ist und dem die zuständige Behörde Österreichs die Versandstückmesternummer 132 zugeteilt hat (sowohl am Versandstück anzubringen als auch im Zulassungszeugnis für das Versandstückmuster einzutragen);

A/132/B(M)F-96T: Beförderungsgenehmigung, die für ein Versandstück mit dem oben beschriebenen Identifizierungskennzeichen ausgestellt wurde (nur im Zeugnis einzutragen);

A/137/X: Genehmigung für eine Sondervereinbarung, die von der zuständigen Behörde Österreichs ausgestellt und der die Nummer 137 zugeteilt wurde (nur im Zeugnis einzutragen);

A/139/IF-96: Industrierversandstückmuster für spaltbare Stoffe, das von der zuständigen Behörde Österreichs zugelassen und dem die Versandstückmesternummer 139 zugeteilt wurde (sowohl am Versandstück anzubringen als auch im Zulassungszeugnis für das Versandstückmuster einzutragen);

A/145/H(U)-96: Versandstückmuster für spaltbares freigestelltes Uranhexafluorid, das von der zuständigen Behörde Österreichs zugelassen und dem die Versandstückmesternummer 145 zugeteilt wurde (sowohl am Versandstück anzubringen als auch im Zulassungszeugnis für das Versandstückmuster einzutragen).

- b) Wenn eine multilaterale Zulassung/Genehmigung durch eine Anerkennung nach Unterabschnitt 6.4.23.20 erfolgt, ist nur das Identifizierungskennzeichen zu verwenden, das vom Ursprungsland der Bauart oder der Beförderung zugeteilt wurde. Wenn eine multilaterale Zulassung/Genehmigung durch Ausstellung von Zeugnissen durch nachfolgende Staaten erfolgt, muss jedes Zeugnis das entsprechende Identifizierungskennzeichen aufweisen, und das Versandstück, dessen Bauart auf diese Weise zugelassen wurde, muss mit allen zutreffenden Identifizierungskennzeichen versehen sein.

Zum Beispiel wäre

A/132/B(M)F-96

CH/28/B(M)F-96

das Identifizierungskennzeichen eines Versandstückes, das ursprünglich von Österreich und anschliessend durch ein gesondertes Zeugnis von der Schweiz zugelassen wurde. Zusätzliche Identifizierungskennzeichen würden in gleicher Weise auf dem Versandstück angeordnet werden.

- c) Die Neufassung eines Zeugnisses muss durch einen Klammerausdruck hinter dem Identifizierungskennzeichen im Zeugnis angegeben werden. Zum Beispiel würde A/132/B(M)F-96(Rev.2) die zweite Neufassung des österreichischen Zulassungszeugnisses für ein Versandstückmuster oder A/132/B(M)F-96(Rev.0) die Erstaussstellung des österreichischen Zulassungszeugnisses für ein Versandstückmuster bezeichnen. Bei Erstaussstellungen ist der Klammerausdruck freigestellt; anstelle von «Rev.0» dürfen auch andere Ausdrücke wie «Erstaussstellung» verwendet werden. Die Nummern der Neufassung eines Zeugnisses dürfen nur von dem Staat vergeben werden, der die Erstaussstellung des Zulassungs-/Genehmigungszeugnisses vorgenommen hat.
- d) Zusätzliche Symbole (die auf Grund nationaler Vorschriften erforderlich sein können), dürfen am Ende des Identifizierungskennzeichens in Klammern hinzugefügt werden, z. B. A/132/B(M)F-96(SP503).
- e) Es ist nicht notwendig, das Identifizierungskennzeichen auf der Verpackung bei jeder Neufassung des Zeugnisses der Bauart zu ändern. Eine derartige Änderung des Identifizierungskennzeichens ist nur in solchen Fällen erforderlich, in denen die Neufassung des Zeugnisses des Versandstückmusters mit einer Änderung des Buchstabencodes für das Versandstückmuster nach dem zweiten Schrägstrich verbunden ist.

**6.4.23.13** Jedes von einer zuständigen Behörde für radioaktive Stoffe in besonderer Form oder gering dispergierbare radioaktive Stoffe ausgestellte Zulassungszeugnis muss folgende Angaben enthalten:

- a) Art des Zeugnisses;
- b) Identifizierungskennzeichen der zuständigen Behörde;
- c) Datum der Ausstellung und des Ablaufs der Gültigkeit;
- d) Aufstellung der anwendbaren nationalen und internationalen Vorschriften, einschliesslich der Ausgabe der IAEA Regulations for the Safe Transport of Radioactive Material, nach denen die radioaktiven Stoffe in besonderer Form oder die gering dispergierbaren radioaktiven Stoffe zugelassen sind;
- e) Herstellerbezeichnung der radioaktiven Stoffe in besonderer Form oder der gering dispergierbaren radioaktiven Stoffe;
- f) Beschreibung der radioaktiven Stoffe in besonderer Form oder der gering dispergierbaren radioaktiven Stoffe;

- g) Angaben zur Bauart der radioaktiven Stoffe in besonderer Form oder der gering dispergierbaren radioaktiven Stoffe, die Verweise auf Zeichnungen umfassen dürfen;
- h) Beschreibung des radioaktiven Inhalts einschliesslich Angabe der entsprechenden Aktivitäten und gegebenenfalls der physikalischen und chemischen Form;
- i) Beschreibung des in Abschnitt 1.7.3 vorgeschriebenen anwendbaren Managementsystems;
- j) Hinweis auf vom Antragsteller zu liefernde Informationen über vor der Beförderung zu treffende besondere Massnahmen;
- k) Angabe zur Identität des Antragstellers, sofern dies von der zuständigen Behörde für erforderlich erachtet wird;
- l) Unterschrift und Identität des Beamten, der das Zeugnis ausstellt.

**6.4.23.14** Jedes von einer zuständigen Behörde für einen Stoff, der von der Klassifizierung als «SPALTBAR» ausgenommen ist, ausgestellte Zulassungszeugnis muss folgende Angaben enthalten:

- a) Art des Zeugnisses;
- b) Identifizierungskennzeichen der zuständigen Behörde;
- c) Datum der Ausstellung und des Ablaufs der Gültigkeit;
- d) Aufstellung der anwendbaren nationalen und internationalen Vorschriften, einschliesslich der Ausgabe der IAEA Regulations for the Safe Transport of Radioactive Material, nach denen die Freistellung zugelassen ist;
- e) Beschreibung des freigestellten Stoffes;
- f) einschränkende Spezifikationen des freigestellten Stoffes;
- g) Beschreibung des in Abschnitt 1.7.3 vorgeschriebenen anwendbaren Managementsystems;
- h) Verweis auf Angaben des Antragstellers in Zusammenhang mit besonderen Massnahmen, die vor der Beförderung zu treffen sind;
- i) Angabe zur Identität des Antragstellers, sofern dies von der zuständigen Behörde für erforderlich erachtet wird;
- j) Unterschrift und Identität des Beamten, der das Zeugnis ausstellt;
- k) Verweis auf Unterlagen, die den Nachweis für die Übereinstimmung mit Absatz 2.2.7.2.3.6 liefern.

**6.4.23.15** Jedes von einer zuständigen Behörde für eine Sondervereinbarung ausgestellte Zulassungszeugnis muss folgende Angaben enthalten:

- a) Art des Zeugnisses;
- b) Identifizierungskennzeichen der zuständigen Behörde;
- c) Datum der Ausstellung und des Ablaufs der Gültigkeit;
- d) Beförderungsart(en);
- e) alle Einschränkungen hinsichtlich der Beförderungsart, der Art des Fahrzeugs oder des Containers und alle notwendigen Angaben über den Beförderungsweg;
- f) Aufstellung der anwendbaren nationalen und internationalen Vorschriften, einschliesslich der Ausgabe der IAEA Regulations for the Safe Transport of Radioactive Material, nach denen die Sondervereinbarung genehmigt ist;
- g) folgende Erklärung:  
«Dieses Zeugnis befreit den Absender nicht von der Verpflichtung, etwaige Vorschriften der Regierung eines Staates, in oder durch den das Versandstück befördert wird, einzuhalten.»;
- h) Verweise auf Zeugnisse für einen alternativen radioaktiven Inhalt, auf eine andere Anerkennung einer zuständigen Behörde oder auf zusätzliche technische Daten oder Angaben, sofern diese von der zuständigen Behörde für erforderlich erachtet werden;
- i) Beschreibung der Verpackung durch Verweis auf Zeichnungen oder Angaben zur Bauart. Sofern dies von der zuständigen Behörde für notwendig erachtet wird, muss auch eine höchstens 21 cm x 30 cm grosse vervielfältigungsfähige Abbildung beigefügt werden, die die Beschaffenheit des Versandstücks zeigt, verbunden mit einer kurzen Beschreibung der Verpackung, einschliesslich Herstellungswerkstoffe, Bruttomasse, Hauptausmassenabmessungen und Aussehen;
- j) Beschreibung des zulässigen radioaktiven Inhalts, einschliesslich aller Einschränkungen bezüglich des radioaktiven Inhalts, die möglicherweise aus der Art der Verpackung nicht deutlich hervorgehen. Dies umfasst die physikalischen und chemischen Formen, die entsprechenden Aktivitäten (sofern zutreffend, einschliesslich der Aktivitäten der verschiedenen Isotope), die Masse in Gramm (für spaltbare Stoffe oder gegebenenfalls für jedes spaltbare Nuklid) und, sofern zutreffend, die Feststellung, ob es sich um radioaktive Stoffe in besonderer Form, um gering dispergierbare radioaktive Stoffe oder um spaltbare Stoffe, die gemäss Absatz 2.2.7.2.3.5 f) ausgenommen sind, handelt;
- k) zusätzlich bei Versandstücken, die spaltbare Stoffe enthalten:
  - (i) genaue Beschreibung des zulässigen radioaktiven Inhalts;
  - (ii) Wert für die Kritikalitätssicherheitskennzahl;



- (iii) Verweis auf die Dokumentation, welche die Kritikalitätssicherheit des Inhalts nachweist;
- (iv) alle besonderen Merkmale, auf Grund derer bei der Kritikalitätsbewertung das Nichtvorhandensein von Wasser in bestimmten Hohlräumen angenommen wurde;
- (v) jede Erlaubnis (auf der Grundlage des Unterabschnitts 6.4.11.5 b)) für eine Änderung der bei der Kritikalitätsbewertung angenommenen Neutronenvermehrung als Ergebnis der tatsächlichen Bestrahlungspraxis und
- (vi) Bereich der Umgebungstemperatur, für den die Sondervereinbarung genehmigt wurde;
- l) genaue Aufzählung aller zusätzlichen Betriebsüberwachungen, die bei der Vorbereitung, der Verladung, der Beförderung, der Entladung und der Handhabung der Sendung erforderlich sind, einschliesslich besonderer Stauvorschriften für die sichere Wärmeableitung;
- m) Gründe für die Beförderung auf Grund einer Sondervereinbarung, sofern dies von der zuständigen Behörde für erforderlich erachtet wird;
- n) Beschreibung der Ausgleichsmassnahmen, die getroffen werden müssen, weil die Beförderung auf Grund einer Sondervereinbarung erfolgt;
- o) Verweis auf Angaben des Antragstellers in Zusammenhang mit der Verwendung der Verpackung oder mit besonderen Massnahmen, die vor der Beförderung zu treffen sind;
- p) Erklärung über die Umgebungsbedingungen, die für Zwecke der Bauart angenommen werden, sofern diese nicht den Unterabschnitten 6.4.8.5, 6.4.8.6 und 6.4.8.15, soweit anwendbar, entsprechen;
- q) alle Notfallmassnahmen, sofern diese von der zuständigen Behörde für erforderlich erachtet werden;
- r) Beschreibung des in Abschnitt 1.7.3 vorgeschriebenen anwendbaren Managementsystems;
- s) Angabe zur Identität des Antragstellers und des Beförderers, sofern dies von der zuständigen Behörde für erforderlich erachtet wird;
- t) Unterschrift und Identität des Beamten, der das Zeugnis ausstellt.

**6.4.23.16** Jedes von einer zuständigen Behörde für eine Beförderung ausgestellte Genehmigungszeugnis muss folgende Angaben enthalten:

- a) Art des Zeugnisses;
- b) Identifizierungskennzeichen der zuständigen Behörde;
- c) Datum der Ausstellung und des Ablaufs der Gültigkeit;
- d) Aufstellung der anwendbaren nationalen und internationalen Vorschriften, einschliesslich der Ausgabe der IAEA Regulations for the Safe Transport of Radioactive Material, nach denen die Beförderung genehmigt ist;
- e) alle Einschränkungen hinsichtlich der Beförderungsart, der Art des Fahrzeugs oder des Containers und notwendige Angaben über den Beförderungsweg;
- f) folgende Erklärung:  
«Dieses Zeugnis befreit den Absender nicht von der Verpflichtung, etwaige Vorschriften der Regierung eines Staates, in oder durch den das Versandstück befördert wird, einzuhalten.»;
- g) genaue Aufzählung aller zusätzlichen Betriebsüberwachungen, die bei der Vorbereitung, der Verladung, der Beförderung, der Entladung und der Handhabung der Sendung erforderlich sind, einschliesslich besonderer Stauvorschriften für die sichere Wärmeableitung oder der Erhaltung der Kritikalitätssicherheit;
- h) Hinweis auf vom Antragsteller zu liefernde Informationen über vor der Beförderung zu treffende besondere Massnahmen;
- i) Verweis auf das (die) anwendbare(n) Zulassungszeugnis(se) der Bauart;
- j) Beschreibung des tatsächlichen radioaktiven Inhalts, einschliesslich aller Einschränkungen bezüglich des radioaktiven Inhalts, die möglicherweise aus der Art der Verpackung nicht deutlich hervorgehen. Dies umfasst die physikalischen und chemischen Formen, die entsprechenden Gesamtaktivitäten (sofern zutreffend, einschliesslich der Aktivitäten der verschiedenen Isotope), die Masse in Gramm (für spaltbare Stoffe oder gegebenenfalls für jedes spaltbare Nuklid) und, sofern zutreffend, die Feststellung, ob es sich um radioaktive Stoffe in besonderer Form, um gering dispergierbare radioaktive Stoffe oder um spaltbare Stoffe, die gemäss Absatz 2.2.7.2.3.5 f) ausgenommen sind, handelt;
- k) alle Notfallmassnahmen, sofern diese von der zuständigen Behörde für erforderlich erachtet werden;
- l) Beschreibung des in Abschnitt 1.7.3 vorgeschriebenen anwendbaren Managementsystems;
- m) Angabe zur Identität des Antragstellers, sofern dies von der zuständigen Behörde für erforderlich erachtet wird;
- n) Unterschrift und Identität des Beamten, der das Zeugnis ausstellt.

**6.4.23.17** Jedes von einer zuständigen Behörde für das Versandstückmuster ausgestellte Zulassungszeugnis muss folgende Angaben enthalten:

- a) Art des Zeugnisses;
- b) Identifizierungskennzeichen der zuständigen Behörde;



- c) Datum der Ausstellung und des Ablaufs der Gültigkeit;
- d) alle Einschränkungen hinsichtlich der Beförderungsart, sofern zutreffend;
- e) Aufstellung der anwendbaren nationalen und internationalen Vorschriften, einschliesslich der Ausgabe der IAEA Regulations for the Safe Transport of Radioactive Material, nach denen die Bauart zugelassen ist;
- f) folgende Erklärung:
  - «Dieses Zeugnis befreit den Absender nicht von der Verpflichtung, etwaige Vorschriften der Regierung eines Staates, in oder durch den das Versandstück befördert wird, einzuhalten.»;
- g) Verweise auf Zeugnisse für einen alternativen radioaktiven Inhalt, auf eine andere Anerkennung einer zuständigen Behörde oder auf zusätzliche technische Daten oder Angaben, sofern diese von der zuständigen Behörde für erforderlich erachtet werden;
- h) Erklärung über die Erlaubnis der Beförderung, sofern nach Absatz 5.1.5.1.2 eine Beförderungsgenehmigung erforderlich ist und sofern eine solche Erklärung geeignet erscheint;
- i) Herstellerbezeichnung der Verpackung;
- j) Beschreibung der Verpackung durch Verweis auf Zeichnungen oder Angaben zur Bauart. Sofern dies von der zuständigen Behörde für notwendig erachtet wird, muss auch eine höchstens 21 cm x 30 cm grosse vervielfältigungsfähige Abbildung beigefügt werden, die die Beschaffenheit des Versandstücks zeigt, verbunden mit einer kurzen Beschreibung der Verpackung, einschliesslich Herstellungswerkstoffe, Bruttomasse, Hauptausmassenabmessungen und Aussehen;
- k) Angaben zur Bauart durch Verweis auf Zeichnungen;
- l) Beschreibung des zulässigen radioaktiven Inhalts, einschliesslich aller Einschränkungen bezüglich des radioaktiven Inhalts, die möglicherweise aus der Art der Verpackung nicht deutlich hervorgehen. Dies umfasst die physikalischen und chemischen Formen, die entsprechenden Aktivitäten (sofern zutreffend, einschliesslich der Aktivitäten der verschiedenen Isotope), die Masse in Gramm (für spaltbare Stoffe die Gesamtmasse spaltbarer Nuklide oder gegebenenfalls für jedes spaltbare Nuklid die Masse) und, sofern zutreffend, die Feststellung, ob es sich um radioaktive Stoffe in besonderer Form, um gering dispergierbare radioaktive Stoffe oder um spaltbare Stoffe, die gemäss Absatz 2.2.7.2.3.5 f) ausgenommen sind, handelt;
- m) Beschreibung der dichten Umschliessung;
- n) bei Versandstückmustern, die spaltbare Stoffe enthalten und für die gemäss Unterabschnitt 6.4.22.4 eine multilaterale Zulassung des Versandstückmusters erforderlich ist:
  - (i) genaue Beschreibung des zulässigen radioaktiven Inhalts;
  - (ii) Beschreibung des Einschliessungssystems;
  - (iii) Wert für die Kritikalitätssicherheitskennzahl;
  - (iv) Verweis auf die Dokumentation, welche die Kritikalitätssicherheit des Inhalts nachweist;
  - (v) alle besonderen Merkmale, auf Grund derer bei der Kritikalitätsbewertung das Nichtvorhandensein von Wasser in bestimmten Hohlräumen angenommen wurde;
  - (vi) jede Erlaubnis (auf der Grundlage des Unterabschnitts 6.4.11.5 b)) für eine Änderung der bei der Kritikalitätsbewertung angenommenen Neutronenvermehrung als Ergebnis der tatsächlichen Bestrahlungspraxis und
  - (vii) Bereich der Umgebungstemperatur, für den das Versandstückmuster genehmigt wurde;
- o) bei Typ B(M)-Versandstücken eine Aufstellung der Vorschriften der Unterabschnitte 6.4.7.5, 6.4.8.4, 6.4.8.5, 6.4.8.6 und 6.4.8.9 bis 6.4.8.15, denen das Versandstück nicht entspricht, und alle ergänzenden Informationen, die für andere zuständige Behörden nützlich sein können;
- p) bei Versandstücken, die mehr als 0,1 kg Uranhexafluorid enthalten, gegebenenfalls eine Angabe der geltenden Vorschriften des Unterabschnitts 6.4.6.4 und aller darüber hinausgehender Informationen, die für andere zuständige Behörden nützlich sein können;
- q) genaue Aufzählung aller zusätzlichen Betriebsüberwachungen, die bei der Vorbereitung, der Verladung, der Beförderung, der Entladung und der Handhabung der Sendung erforderlich sind, einschliesslich besonderer Stauvorschriften für die sichere Wärmeableitung;
- r) Verweis auf Angaben des Antragstellers in Zusammenhang mit der Verwendung der Verpackung oder mit besonderen Massnahmen, die vor der Beförderung zu treffen sind;
- s) Erklärung über die Umgebungsbedingungen, die für Zwecke der Bauart angenommen werden, sofern diese nicht den Unterabschnitten 6.4.8.5, 6.4.8.6 und 6.4.8.15, soweit anwendbar, entsprechen;
- t) Beschreibung des in Abschnitt 1.7.3 vorgeschriebenen anwendbaren Managementsystems;
- u) alle Notfallmassnahmen, sofern diese von der zuständigen Behörde für erforderlich erachtet werden;
- v) Angabe zur Identität des Antragstellers, sofern dies von der zuständigen Behörde für erforderlich erachtet wird;
- w) Unterschrift und Identität des Beamten, der das Zeugnis ausstellt.

- 6.4.23.18** Jedes von einer zuständigen Behörde für alternative Aktivitätsgrenzwerte für eine freigestellte Sendung von Instrumenten oder Fabrikaten gemäss Absatz 5.1.5.2.1 d) ausgestellte Zulassungszeugnis muss folgende Angaben enthalten:
- a) Art des Zeugnisses;
  - b) Identifizierungskennzeichen der zuständigen Behörde;
  - c) Datum der Ausstellung und des Ablaufs der Gültigkeit;
  - d) Aufstellung der anwendbaren nationalen und internationalen Vorschriften, einschliesslich der Ausgabe der IAEA Regulations for the Safe Transport of Radioactive Material, nach denen die Freistellung zugelassen ist;
  - e) Bezeichnung des Instruments oder Fabrikats;
  - f) Beschreibung des Instruments oder Fabrikats;
  - g) Spezifikationen der Bauart des Instruments oder Fabrikats;
  - h) Spezifikation des oder der Radionuklide, der (die) zugelassene(n) alternative(n) Aktivitätsgrenzwert(e) für die freigestellte Sendung(en) des oder der Instrumente oder Fabrikate;
  - i) Verweis auf Unterlagen, die den Nachweis für die Übereinstimmung mit Absatz 2.2.7.2.2.2 b) liefern;
  - j) Angabe zur Identität des Antragstellers, sofern dies von der zuständigen Behörde für erforderlich erachtet wird;
  - k) Unterschrift und Identität des Beamten, der das Zeugnis ausstellt.
- 6.4.23.19** Der zuständigen Behörde muss die Seriennummer jeder Verpackung, die nach einer von ihr nach den Absätzen 1.6.6.2.1 und 1.6.6.2.2 und den Unterabschnitten 6.4.22.2, 6.4.22.3 und 6.4.22.4 zugelassenen Bauart hergestellt wurde, mitgeteilt werden.
- 6.4.23.20** Eine multilaterale Zulassung/Genehmigung darf durch Anerkennung des von der zuständigen Behörde des Ursprungslandes der Bauart oder der Beförderung ausgestellten Originalzeugnisses erfolgen. Eine solche Anerkennung kann durch die zuständige Behörde des Staates, durch oder in den die Beförderung erfolgt, in Form einer Bestätigung auf dem Originalzeugnis oder der Ausstellung einer gesonderten Bestätigung, Anlage, Ergänzung usw. erfolgen.

## Kapitel 6.5

### Bau- und Prüfvorschriften für Grosspackmittel (IBC)

#### 6.5.1 Allgemeine Vorschriften

##### 6.5.1.1 Anwendungsbereich

**6.5.1.1.1** Die Vorschriften dieses Kapitels gelten für Grosspackmittel (IBC), deren Verwendung zur Beförderung bestimmter gefährlicher Stoffe nach den in Kapitel 3.2 Tabelle A Spalte 8 angegebenen Verpackungsanweisungen ausdrücklich zugelassen ist. Ortsbewegliche Tanks oder Tankcontainer, die den Vorschriften des Kapitels 6.7 bzw. 6.8 entsprechen, gelten nicht als Grosspackmittel (IBC). Grosspackmittel (IBC), die den Vorschriften dieses Kapitels entsprechen, gelten nicht als Container im Sinne des ADR. Im folgenden Text wird für die Benennung der Grosspackmittel ausschliesslich die Abkürzung IBC (Intermediate Bulk Container) verwendet.

**6.5.1.1.2** Die zuständige Behörde darf ausnahmsweise die Zulassung von IBC und ihren Bedienungsausrüstungen in Betracht ziehen, die den hier aufgestellten Vorschriften zwar nicht genau entsprechen, aber annehmbare Varianten darstellen. Um dem Fortschritt von Wissenschaft und Technik Rechnung zu tragen, darf die zuständige Behörde ausserdem die Verwendung anderer Lösungen in Betracht ziehen, die hinsichtlich der Verträglichkeit mit den Eigenschaften der beförderten Stoffe mindestens eine gleichwertige Sicherheit und eine gleiche Widerstandsfähigkeit gegen Stoss, Belastung und Feuer bieten.

**6.5.1.1.3** Der Bau, die Ausrüstungen, die Prüfungen, die Kennzeichnung und der Betrieb der IBC unterliegen der Genehmigung durch die zuständige Behörde des Landes, in dem die IBC zugelassen werden.

**Bem.** Stellen, die nach der Inbetriebnahme des IBC Prüfungen in anderen Ländern durchführen, müssen nicht von der zuständigen Behörde des Landes genehmigt sein, in dem der IBC zugelassen wurde, die Prüfungen müssen jedoch nach den in der Zulassung des IBC festgelegten Regeln durchgeführt werden.

**6.5.1.1.4** Hersteller und nachfolgende Verteiler von IBC müssen Informationen über die zu befolgenden Verfahren sowie eine Beschreibung der Arten und Abmessungen der Verschlüsse (einschliesslich der erforderlichen Dichtungen) und aller anderen Bestandteile liefern, die notwendig sind, um sicherzustellen, dass die versandfertigen IBC in der Lage sind, die anwendbaren Qualitätsprüfungen dieses Kapitels zu erfüllen.

**6.5.1.2** (bleibt offen)

**6.5.1.3** (bleibt offen)

##### 6.5.1.4 Codierungssystem für die Kennzeichnung von IBC

**6.5.1.4.1** Der Code besteht aus zwei arabischen Ziffern, wie unter a) beschrieben, gefolgt von einem oder mehreren Grossbuchstaben, die den Werkstoffen gemäss b) entsprechen, und, sofern dies in einem besonderen Abschnitt vorgesehen ist, gefolgt von einer arabischen Ziffer, die die IBC-Variante bezeichnet.

a)

Art	für feste Stoffe bei Füllung oder Entleerung		für flüssige Stoffe
	durch Schwerkraft	unter Druck von mehr als 10 kPa (0,1 bar)	
starr	11	21	31
flexibel	13	–	–

b) Werkstoffe

- A. Stahl (alle Arten und Oberflächenbehandlungen)
- B. Aluminium
- C. Naturholz
- D. Sperrholz
- F. Holzfaserwerkstoff
- G. Pappe
- H. Kunststoff
- L. Textilgewebe
- M. Papier, mehrlagig
- N. Metall (ausser Stahl und Aluminium).

**6.5.1.4.2** Für Kombinations-IBC sind an der zweiten Stelle des Codes zwei Grossbuchstaben (lateinische Buchstaben) zu verwenden, wobei der erste Buchstabe den Werkstoff des Innenbehälters des IBC und der zweite den der Aussenverpackung des IBC bezeichnet.

**6.5.1.4.3** Die nachstehenden Codes sind den folgenden IBC-Arten zugeordnet:

Werkstoff	Variante	Code	Unterabschnitt
<b>metallen</b>			6.5.5.1
A. Stahl	für feste Stoffe bei Befüllung oder Entleerung durch Schwerkraft	11A	
	für feste Stoffe bei Befüllung oder Entleerung unter Druck	21A	
	für flüssige Stoffe	31A	
B. Aluminium	für feste Stoffe bei Befüllung oder Entleerung durch Schwerkraft	11B	
	für feste Stoffe bei Befüllung oder Entleerung unter Druck	21B	
	für flüssige Stoffe	31B	
N. anderes Metall	für feste Stoffe bei Befüllung oder Entleerung durch Schwerkraft	11N	
	für feste Stoffe bei Befüllung oder Entleerung unter Druck	21N	
	für flüssige Stoffe	31N	
<b>flexibel</b>			6.5.5.2
H. Kunststoff	Kunststoffgewebe ohne Beschichtung oder Innenauskleidung	13H1	
	Kunststoffgewebe, beschichtet	13H2	
	Kunststoffgewebe mit Innenauskleidung	13H3	
	Kunststoffgewebe, beschichtet und mit Innenauskleidung	13H4	
	Kunststofffolie	13H5	
L. Textilgewebe	ohne Beschichtung oder Innenauskleidung	13L1	
	beschichtet	13L2	
	mit Innenauskleidung	13L3	
	beschichtet und mit Innenauskleidung	13L4	
M. Papier	mehrlagig	13M1	
	mehrlagig, wasserbeständig	13M2	
H. <b>starrer Kunststoff</b>	für feste Stoffe bei Befüllung oder Entleerung durch Schwerkraft, mit baulicher Ausrüstung	11H1	6.5.5.3
	für feste Stoffe bei Befüllung oder Entleerung durch Schwerkraft, freitragend	11H2	
	für feste Stoffe bei Befüllung oder Entleerung unter Druck, mit baulicher Ausrüstung	21H1	
	für feste Stoffe bei Befüllung oder Entleerung unter Druck, freitragend	21H2	
	für flüssige Stoffe, mit baulicher Ausrüstung	31H1	
	für flüssige Stoffe, freitragend	31H2	
HZ. <b>Kombination mit einem Kunststoff-Innenbehälter<sup>a)</sup></b>	für feste Stoffe bei Befüllung oder Entleerung durch Schwerkraft, mit starrem Kunststoff-Innenbehälter	11HZ1	6.5.5.4
	für feste Stoffe bei Befüllung oder Entleerung durch Schwerkraft, mit flexiblem Kunststoff-Innenbehälter	11HZ2	
	für feste Stoffe bei Befüllung oder Entleerung unter Druck, mit starrem Kunststoff-Innenbehälter	21HZ1	
	für feste Stoffe bei Befüllung oder Entleerung unter Druck, mit flexiblem Kunststoff-Innenbehälter	21HZ2	
	für flüssige Stoffe, mit starrem Kunststoff-Innenbehälter	31HZ1	
	für flüssige Stoffe, mit flexiblem Kunststoff-Innenbehälter	31HZ2	

Werkstoff	Variante	Code	Unterabschnitt
G. Pappe	für feste Stoffe bei Befüllung oder Entleerung durch Schwerkraft	11G	6.5.5.5
<b>Holz</b>			6.5.5.6
C. Naturholz	für feste Stoffe bei Befüllung oder Entleerung durch Schwerkraft, mit Innenauskleidung	11C	
D. Sperrholz	für feste Stoffe bei Befüllung oder Entleerung durch Schwerkraft, mit Innenauskleidung	11D	
F. Holzfaserwerkstoff	für feste Stoffe bei Befüllung oder Entleerung durch Schwerkraft, mit Innenauskleidung	11F	

- a) Dieser Code muss durch Ersetzen des Buchstabens Z durch einen Grossbuchstaben gemäss Absatz 6.5.1.4.1 b) ergänzt werden, der den für die äussere Umhüllung verwendeten Werkstoff angibt.

**6.5.1.4.4** Der IBC-Code kann durch den Buchstaben «W» ergänzt werden. Der Buchstabe «W» bedeutet, dass der IBC zwar dem durch den Code bezeichneten IBC-Typ angehört, jedoch nach einer von Abschnitt 6.5.5 abweichenden Spezifikation hergestellt wurde und nach den Vorschriften des Absatzes 6.5.1.1.2 als gleichwertig gilt.

## 6.5.2 Kennzeichnung

### 6.5.2.1 Grundkennzeichnung

**6.5.2.1.1** Jeder IBC, der für die Verwendung gemäss ADR gebaut und bestimmt ist, muss mit dauerhaften, lesbaren und an einer gut sichtbaren Stelle angebrachten Kennzeichen versehen sein. Die Buchstaben, Ziffern und Symbole müssen eine Zeichenhöhe von mindestens 12 mm aufweisen und folgende Angaben umfassen:

- das Symbol der Vereinten Nationen für Verpackungen ; dieses Symbol darf nur zum Zweck der Bestätigung verwendet werden, dass eine Verpackung, ein flexibler Schüttgut-Container, ein ortsbeweglicher Tank oder ein MEGC den entsprechenden Vorschriften des Kapitels 6.1, 6.2, 6.3, 6.5, 6.6, 6.7 oder 6.11 entspricht. Für metallene IBC, auf denen die Kennzeichen durch Stempeln oder Prägen angebracht werden, dürfen anstelle des Symbols die Buchstaben «UN» verwendet werden;
- der Code, der die Art des IBC gemäss Unterabschnitt 6.5.1.4 angibt;
- einen Grossbuchstaben, der die Verpackungsgruppe(n) angibt, für die die Bauart zugelassen worden ist:
  - X für die Verpackungsgruppen I, II und III (nur IBC für feste Stoffe),
  - Y für die Verpackungsgruppen II und III,
  - Z nur für die Verpackungsgruppe III;
- Monat und Jahr (die letzten zwei Ziffern) der Herstellung;
- das Zeichen des Staates, in dem die Zuordnung des Kennzeichens zugelassen wurde, angegeben durch das für Motorfahrzeuge im internationalen Verkehr verwendete Unterscheidungszeichen<sup>1)</sup>;
- Name oder Zeichen des Herstellers und jede andere von der zuständigen Behörde festgelegte Identifizierung des IBC;
- Prüflast der Stapeldruckprüfung in kg. Bei IBC, die nicht für die Stapelung ausgelegt sind, ist «0» anzugeben;
- höchstzulässige Bruttomasse in kg.

Die Grundkennzeichen müssen in der Reihenfolge der vorstehenden Unterabsätze angebracht werden. Die nach Unterabschnitt 6.5.2.2 vorgeschriebenen Kennzeichen sowie jedes weitere von der zuständigen Behörde genehmigte Kennzeichen dürfen die korrekte Identifizierung der Grundkennzeichen nicht beeinträchtigen.

Jedes der gemäss den Absätzen a) bis h) und gemäss Unterabschnitt 6.5.2.2 angebrachten Kennzeichen muss zur leichteren Identifizierung deutlich getrennt werden, z. B. durch einen Schrägstrich oder eine Leerstelle.

<sup>1)</sup> Das für Motorfahrzeuge und Anhänger im internationalen Strassenverkehr verwendete Unterscheidungszeichen des Zulassungsstaates, z. B. gemäss dem Genfer Übereinkommen über den Strassenverkehr von 1949 oder dem Wiener Übereinkommen über den Strassenverkehr von 1968.

**6.5.2.1.2** Beispiele für die Kennzeichnung von verschiedenen IBC-Arten nach Absatz 6.5.2.1.1 a) bis h):

- u  
n 11A/Y/0299  
NL/Mulder 007/5500/1500
 IBC aus Stahl für die Beförderung von festen Stoffen, die durch Schwerkraft entleert werden / für die Verpackungsgruppen II und III / hergestellt im Februar 1999 / zugelassen durch die Niederlande / hergestellt durch die Firma Mulder entsprechend einer Bauart, für welche die zuständige Behörde die Seriennummer 007 zugeteilt hat / verwendete Last bei der Stapeldruckprüfung in kg / höchstzulässige Bruttomasse in kg.
- u  
n 13H3/Z/0301  
F/Meunier 1713/0/1500
 Flexibler IBC für die Beförderung von festen Stoffen, die z. B. durch Schwerkraft entleert werden, hergestellt aus Kunststoffgewebe mit Innenauskleidung, nicht für die Stapelung ausgelegt.
- u  
n 31H1/Y/0499  
GB/9099/10800/1200
 IBC aus starrem Kunststoff für die Beförderung von flüssigen Stoffen, hergestellt aus Kunststoff mit einer baulichen Ausrüstung, die der Stapellast standhält.
- u  
n 31HA1/Y/0501  
D/Müller/1683/10800/1200
 Kombinations-IBC für die Beförderung von flüssigen Stoffen mit starrem Kunststoff-Innenbehälter und äusserer Umhüllung aus Stahl.
- u  
n 11C/X/0102  
S/Aurigny/9876/3000/910
 IBC aus Naturholz für die Beförderung von festen Stoffen, mit einer Innenauskleidung / zugelassen für feste Stoffe der Verpackungsgruppen I, II und III.

**6.5.2.2** **Zusätzliche Kennzeichnung**

**6.5.2.2.1** Jeder IBC muss neben den in Unterabschnitt 6.5.2.1 vorgeschriebenen Kennzeichen mit den folgenden Angaben versehen sein, die auf einem Schild aus korrosionsbeständigem Werkstoff, das dauerhaft an einem für die Inspektion leicht zugänglichen Ort befestigt ist, angebracht sein dürfen:

zusätzliche Kennzeichen	IBC-Typ				
	Metall	starrer Kunststoff	Kombination	Pappe	Holz
Fassungsraum in Liter <sup>a)</sup> bei 20 °C	x	x	x		
Eigenmasse in kg <sup>a)</sup>	x	x	x	x	x
Prüfdruck (Überdruck) in kPa oder in bar <sup>a)</sup> , falls zutreffend		x	x		
höchstzulässiger Füllungs-/Entleerungsdruck in kPa oder in bar <sup>a)</sup> , falls zutreffend	x	x	x		
verwendeter Werkstoff für den Packmittelkörper und Mindestdicke in mm	x				
Datum der letzten Dichtheitsprüfung (Monat und Jahr), falls zutreffend	x	x	x		
Datum der letzten Inspektion (Monat und Jahr)	x	x	x		
Seriennummer des Herstellers	x				
höchstzulässige Stapellast <sup>b)</sup>	x	x	x	x	x

a) Die verwendeten Masseinheiten sind anzugeben.

b) Siehe Absatz 6.5.2.2.2. Dieses zusätzliche Kennzeichen gilt für alle ab dem 1. Januar 2011 hergestellten, reparierten oder wiederaufgearbeiteten IBC (siehe auch Unterabschnitt 1.6.1.15).



- 6.5.2.2.2** Die höchstzulässige anwendbare Stapellast bei der Verwendung des IBC muss auf einem der Abbildung 6.5.2.2.2.1 oder 6.5.2.2.2.2 entsprechenden Piktogramm angegeben werden. Das Piktogramm muss dauerhaft und deutlich sichtbar sein.

**Abbildung 6.5.2.2.1**

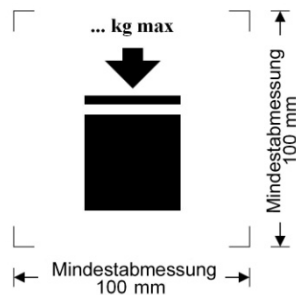

IBC, der gestapelt werden kann

**Abbildung 6.5.2.2.2**

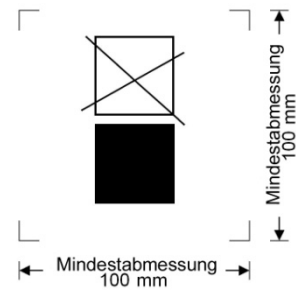

IBC, der NICHT gestapelt werden kann

Die Mindestabmessungen müssen 100 mm × 100 mm sein. Die Buchstaben und Ziffern für die Angabe der Masse müssen eine Zeichenhöhe von mindestens 12 mm haben. Der durch die Abmessungspfeile angegebene Druckbereich muss quadratisch sein. Wenn Abmessungen nicht näher spezifiziert sind, müssen die Proportionen aller Merkmale den abgebildeten in etwa entsprechen. Die über dem Piktogramm angegebene Masse darf nicht grösser sein als die bei der Bauartprüfung aufgebrauchte Last (siehe Absatz 6.5.6.6.4) dividiert durch 1,8.

- 6.5.2.2.3** Neben den in Unterabschnitt 6.5.2.1 vorgeschriebenen Kennzeichen dürfen flexible IBC mit einem Piktogramm versehen sein, auf dem die empfohlenen Hebemethoden angegeben sind.

- 6.5.2.2.4** Innenbehälter einer Kombinations-IBC-Bauart müssen mit Kennzeichen versehen sein, die in Absatz 6.5.2.1.1 b), c), d), e) und f) angegeben sind, wobei das Datum gemäss Absatz d) das Datum der Herstellung des Kunststoff-Innenbehälters ist. Das Verpackungssymbol der Vereinten Nationen darf nicht angebracht werden. Die Kennzeichen müssen in der in Absatz 6.5.2.1.1 angegebenen Reihenfolge angebracht werden. Sie müssen dauerhaft, lesbar und an einer Stelle angebracht sein, die gut sichtbar ist, wenn der Innenbehälter in die äussere Umhüllung eingesetzt ist.

Alternativ darf das Datum der Herstellung des Kunststoff-Innenbehälters auf dem Innenbehälter neben den übrigen Kennzeichen angebracht werden. In diesem Fall müssen die beiden Ziffern des Jahres im Kennzeichen und im inneren Kreis der Uhr identisch sein. Beispiel für eine geeignete Kennzeichnungsmethode:

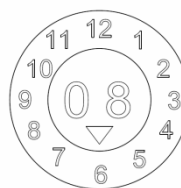

- Bem.**
- Andere Methoden zur Angabe der erforderlichen Mindestinformationen in dauerhafter, sichtbarer und lesbarer Form sind ebenfalls zulässig.
  - Das Datum der Herstellung des Innenbehälters darf von dem auf dem Kombinations-IBC angebrachten Datum der Herstellung (siehe Unterabschnitt 6.5.2.1), der Reparatur (siehe Absatz 6.5.4.5.3) oder Wiederaufarbeitung (siehe Unterabschnitt 6.5.2.4) abweichen.

- 6.5.2.2.5** Wenn ein Kombinations-IBC so ausgelegt ist, dass die äussere Umhüllung für die Beförderung in leerem Zustand abgebaut werden kann (z. B. für die Rücksendung eines IBC an den ursprünglichen Absender zur Wiederverwendung), müssen alle abnehmbaren Teile im abgebauten Zustand mit dem Monat und Jahr der Herstellung und dem Namen oder Symbol des Herstellers oder jeder anderen von der zuständigen Behörde festgelegten Identifizierung des IBC (siehe Absatz 6.5.2.1.1 f)) gekennzeichnet sein.

**6.5.2.3 Übereinstimmung mit der Bauart**

Die Kennzeichen geben an, dass die IBC einer erfolgreich geprüften Bauart entsprechen und die im Bauartzulassungszeugnis genannten Bedingungen erfüllt sind.

#### 6.5.2.4 Kennzeichnung von wiederaufgearbeiteten Kombinations-IBC (31HZ1)

Die in Absatz 6.5.2.1.1 und in Unterabschnitt 6.5.2.2 festgelegten Kennzeichen müssen vom ursprünglichen IBC entfernt oder dauerhaft unlesbar gemacht werden; neue Kennzeichen müssen an einem in Übereinstimmung mit den Vorschriften des ADR wiederaufgearbeiteten IBC angebracht werden.

#### 6.5.3 Bauvorschriften

##### 6.5.3.1 Allgemeine Vorschriften

6.5.3.1.1 IBC müssen gegen umgebungsbedingte Schädigungen beständig oder angemessen geschützt sein.

6.5.3.1.2 IBC müssen so gebaut und verschlossen sein, dass vom Inhalt unter normalen Beförderungsbedingungen, insbesondere durch die Einwirkung von Vibrationen oder Temperaturveränderungen, Feuchtigkeit oder Druck, nichts nach aussen gelangen kann.

6.5.3.1.3 IBC und ihre Verschlüsse müssen aus Werkstoffen hergestellt sein, die mit dem Füllgut verträglich sind, oder innen so geschützt sein, dass diese Werkstoffe

- a) nicht durch das Füllgut in einer Weise angegriffen werden, dass die Verwendung des IBC zu einer Gefahr wird;
- b) keine Reaktion oder Zersetzung des Füllgutes verursachen oder sich durch Einwirkung des Füllgutes auf diese Werkstoffe gesundheitsschädliche oder gefährliche Verbindungen bilden.

6.5.3.1.4 Werden Dichtungen verwendet, müssen sie aus einem Werkstoff hergestellt sein, der nicht vom Füllgut des IBC angegriffen wird.

6.5.3.1.5 Die gesamte Bedienungsausrüstung muss so angebracht oder geschützt sein, dass die Gefahr des Austretens des Füllgutes bei Beschädigungen während der Handhabung oder der Beförderung auf ein Mindestmass beschränkt wird.

6.5.3.1.6 IBC, ihre Zusatzeinrichtungen sowie ihre Bedienungsausrüstung und bauliche Ausrüstung müssen so ausgelegt sein, dass sie ohne Verlust von Füllgut dem Innendruck des Füllgutes und den Beanspruchungen bei normalen Handhabungs- und Beförderungsbedingungen standhalten. IBC, die zur Stapelung bestimmt sind, müssen hierfür ausgelegt sein. Alle Hebe- und Befestigungseinrichtungen der IBC müssen eine ausreichende Festigkeit aufweisen, um den normalen Handhabungs- und Beförderungsbedingungen ohne wesentliche Verformung oder Beschädigung zu widerstehen, und so angebracht sein, dass keine übermässigen Beanspruchungen irgendeines Teils des IBC entstehen.

6.5.3.1.7 Besteht ein IBC aus einem Packmittelkörper innerhalb eines Rahmens, muss er so ausgelegt sein, dass:

- a) der Packmittelkörper nicht gegen den Rahmen scheuert oder reibt und dadurch beschädigt wird,
- b) der Packmittelkörper stets innerhalb des Rahmens bleibt,
- c) die Ausrüstungsteile so befestigt sind, dass sie nicht beschädigt werden können, wenn die Verbindungen zwischen Packmittelkörper und Rahmen eine relative Ausdehnung oder Bewegung zulassen.

6.5.3.1.8 Wenn der IBC mit einem Bodenauslaufventil ausgerüstet ist, muss dieses in geschlossener Stellung gesichert werden können und das gesamte Entleerungssystem wirksam vor Beschädigung geschützt sein. Ventile mit Hebelverschlüssen müssen gegen unbeabsichtigtes Öffnen gesichert werden können, und der geöffnete oder geschlossene Zustand muss leicht erkennbar sein. Bei IBC für flüssige Stoffe muss die Auslauföffnung mit einer zusätzlichen Verschlusseinrichtung, z. B. einem Blindflansch oder einer gleichwertigen Einrichtung, versehen sein.

#### 6.5.4 Prüfungen, Bauartgenehmigung und Inspektion

6.5.4.1 *Qualitätssicherung:* Um sicherzustellen, dass jeder hergestellte, wiederaufgearbeitete oder reparierte IBC die Vorschriften dieses Kapitels erfüllt, müssen die IBC nach einem Qualitätssicherungsprogramm hergestellt, wiederaufgearbeitet oder repariert und geprüft werden, das den Anforderungen der zuständigen Behörde genügt.

**Bem.** Die Norm ISO 16106:2006 «Verpackung – Verpackungen zur Beförderung gefährlicher Güter – Gefahrgutverpackungen, Grosspackmittel (IBC) und Grossverpackungen – Leitfaden für die Anwendung der ISO 9001» enthält zufrieden stellende Leitlinien für Verfahren, die angewendet werden dürfen.

6.5.4.2 *Prüfungen:* Die IBC müssen den Bauartprüfungen und gegebenenfalls den erstmaligen und wiederkehrenden Inspektionen und Prüfungen nach Unterabschnitt 6.5.4.4 unterzogen werden.

6.5.4.3 *Bauartgenehmigung:* Für jede IBC-Bauart ist ein Bauartgenehmigungszeugnis und ein Kennzeichen (nach den Vorschriften des Abschnitts 6.5.2) zu erteilen, wodurch bestätigt wird, dass die Bauart einschliesslich ihrer Ausrüstung den Prüfvorschriften entspricht.

#### **6.5.4.4 Inspektion und Prüfung**

**Bem.** Für Prüfungen und Inspektionen von reparierten IBC siehe auch Unterabschnitt 6.5.4.5.

**6.5.4.4.1** Alle metallenen IBC, alle starren Kunststoff-IBC und alle Kombinations-IBC müssen einer die zuständige Behörde zufrieden stellenden Inspektion unterzogen werden:

- a) vor Inbetriebnahme (einschliesslich nach der Wiederaufarbeitung) und danach in Abständen von nicht mehr als fünf Jahren im Hinblick auf:
  - (i) die Übereinstimmung mit dem Bauartmuster, einschliesslich der Kennzeichen;
  - (ii) den inneren und äusseren Zustand;
  - (iii) die einwandfreie Funktion der Bedienungsausrüstung.

Eine gegebenenfalls vorhandene Wärmeisolierung muss nur soweit entfernt werden, wie dies für eine einwandfreie Untersuchung des IBC-Packmittelkörpers erforderlich ist.

- b) in Zeitabständen von höchstens zweieinhalb Jahren im Hinblick auf:

- (i) den äusseren Zustand;
- (ii) die einwandfreie Funktion der Bedienungsausrüstung.

Eine gegebenenfalls vorhandene Wärmeisolierung muss nur soweit entfernt werden, wie dies für eine einwandfreie Untersuchung des IBC-Packmittelkörpers erforderlich ist.

Jeder IBC muss in jeder Hinsicht seiner Bauart entsprechen.

**6.5.4.4.2** Alle metallenen IBC, alle starren Kunststoff-IBC und alle Kombinations-IBC für feste Stoffe, die unter Druck eingefüllt oder entleert werden, oder für flüssige Stoffe müssen einer geeigneten Dichtheitsprüfung unterzogen werden. Diese Prüfung ist Teil des in Unterabschnitt 6.5.4.1 festgelegten Qualitätssicherungsprogramms, mit dem nachgewiesen wird, dass der IBC in der Lage ist, die entsprechenden in Absatz 6.5.6.7.3 angegebenen Prüfanforderungen zu erfüllen:

- a) vor ihrer ersten Verwendung für die Beförderung;
- b) in Abständen von höchstens zweieinhalb Jahren.

Für diese Prüfung muss der IBC mit dem ersten Bodenverschluss ausgerüstet sein. Das Innengefäss eines Kombinations-IBC darf ohne die äussere Umhüllung geprüft werden, vorausgesetzt, die Prüfergebnisse werden nicht beeinträchtigt.

**6.5.4.4.3** Ein Bericht über jede Inspektion und Prüfung ist mindestens bis zur nächsten Inspektion oder Prüfung vom Eigentümer des IBC aufzubewahren. Der Bericht muss die Ergebnisse der Inspektion und Prüfung enthalten und die Stelle angeben, welche die Inspektion und Prüfung durchgeführt hat (siehe auch die Kennzeichnungsvorschriften in Absatz 6.5.2.2.1).

**6.5.4.4.4** Die zuständige Behörde kann jederzeit durch Prüfungen nach diesem Kapitel den Nachweis verlangen, dass die IBC den Vorschriften der Bauartprüfung genügen.

#### **6.5.4.5 Reparierte IBC**

**6.5.4.5.1** Ist ein IBC durch einen Stoss (z. B. bei einem Unfall) oder durch andere Ursachen beschädigt worden, muss er repariert oder anderweitig instand gesetzt werden (siehe Begriffsbestimmung für «regelmässige Wartung eines IBC» in Abschnitt 1.2.1), um der Bauart zu entsprechen. Beschädigte Packmittelkörper eines starren Kunststoff-IBC und beschädigte Innengefässe eines Kombinations-IBC müssen ersetzt werden.

**6.5.4.5.2** Zusätzlich zu den sonstigen Prüfungen und Inspektionen des ADR muss ein IBC, wenn er repariert worden ist, den vollständigen, in Unterabschnitt 6.5.4.4 vorgesehenen Prüfungen und Inspektionen unterzogen werden; die vorgeschriebenen Prüfberichte sind zu erstellen.

**6.5.4.5.3** Die Stelle, welche die Prüfungen und Inspektionen nach der Reparatur durchführt, muss den IBC in der Nähe der UN-Bauartkennzeichen des Herstellers mit folgenden dauerhaften Angaben kennzeichnen:

- a) Staat, in dem die Prüfungen und Inspektionen durchgeführt wurden;
- b) Name oder zugelassenes Zeichen der Stelle, welche die Prüfungen und Inspektionen durchgeführt hat, und
- c) Datum (Monat, Jahr) der Prüfungen und Inspektionen.

**6.5.4.5.4** Für gemäss Absatz 6.5.4.5.2 durchgeführte Prüfungen und Inspektionen kann angenommen werden, dass sie den Vorschriften der alle zweieinhalb und alle fünf Jahre durchzuführenden wiederkehrenden Prüfungen und Inspektionen entsprechen.

## 6.5.5 Besondere Vorschriften für IBC

### 6.5.5.1 Besondere Vorschriften für metallene IBC

6.5.5.1.1 Diese Vorschriften gelten für metallene IBC zur Beförderung von festen oder flüssigen Stoffen. Es gibt drei Arten von metallenen IBC:

- IBC für feste Stoffe, die durch Schwerkraft gefüllt oder entleert werden (11A, 11B, 11N);
- IBC für feste Stoffe, die durch einen Überdruck von mehr als 10 kPa (0,1 bar) gefüllt oder entleert werden (21A, 21B, 21N), und
- IBC für flüssige Stoffe (31A, 31B, 31N).

6.5.5.1.2 Die Packmittelkörper müssen aus geeignetem verformbarem Metall hergestellt sein, dessen Schweißbarkeit einwandfrei feststeht. Die Schweißverbindungen müssen fachmännisch ausgeführt sein und vollständige Sicherheit bieten. Die Leistungsfähigkeit des Werkstoffs bei niedrigen Temperaturen muss gegebenenfalls berücksichtigt werden.

6.5.5.1.3 Es ist darauf zu achten, dass Schäden durch galvanische Wirkungen auf Grund sich berührender unterschiedlicher Metalle vermieden werden.

6.5.5.1.4 IBC aus Aluminium zur Beförderung von entzündbaren flüssigen Stoffen dürfen keine beweglichen Teile, wie Deckel, Verschlüsse usw., aus ungeschütztem, rost anfälligem Stahl haben, die eine gefährliche Reaktion bei Kontakt durch Reibung oder Stoss mit dem Aluminium auslösen könnten.

6.5.5.1.5 Metallene IBC müssen aus einem Metall hergestellt sein, das folgenden Anforderungen genügt:

- bei Stahl darf die Bruchdehnung in Prozent nicht weniger als  $\frac{10000}{R_m}$  mit einem absoluten Minimum von 20 % betragen, wobei  
 $R_m$  = garantierte Mindestzugfestigkeit des verwendeten Stahls in N/mm<sup>2</sup>;
- bei Aluminium und seinen Legierungen darf die Bruchdehnung in Prozent nicht weniger als  $\frac{10000}{6 R_m}$  mit einem absoluten Minimum von 8 % betragen.

Prüfmuster, die zur Bestimmung der Bruchdehnung verwendet werden, müssen quer zur Walzrichtung entnommen und so befestigt werden, dass

$$L_0 = 5d \quad \text{oder} \quad L_0 = 5,65 \sqrt{A},$$

wobei:  $L_0$  = Messlänge des Prüfmusters vor der Prüfung  
 $d$  = Durchmesser  
 $A$  = Querschnittsfläche des Prüfmusters.

6.5.5.1.6 Mindestwanddicke:

- bei einem Bezugsstahl mit einem Produkt von  $R_m \times A_0 = 10000$ , darf die Wanddicke nicht weniger betragen als:

Fassungsraum (C) in Liter	Wanddicke (e) in mm			
	Arten: 11A, 11B, 11N		Arten: 21A, 21B, 21N, 31A, 31B, 31N	
	ungeschützt	geschützt	ungeschützt	geschützt
$C \leq 1000$	2,0	1,5	2,5	2,0
$1000 < C \leq 2000$	$e = C/2000 + 1,5$	$e = C/2000 + 1,0$	$e = C/2000 + 2,0$	$e = C/2000 + 1,5$
$2000 < C \leq 3000$	$e = C/2000 + 1,5$	$e = C/2000 + 1,0$	$e = C/1000 + 1,0$	$e = C/2000 + 1,5$

wobei:  $A_0$  = Mindestdehnung (in Prozent) des verwendeten Bezugsstahls bei Bruch unter Zugbeanspruchung (siehe Absatz 6.5.5.1.5);

- bei anderen Metallen als dem unter a) genannten Bezugsstahl wird die Mindestwanddicke mit folgender Formel errechnet:

$$e_1 = \frac{21,4 \times e_0}{\sqrt[3]{R_{m1} \times A_1}},$$

wobei:  $e_1$  = erforderliche gleichwertige Wanddicke des verwendeten Metalls (in mm)  
 $e_0$  = erforderliche Mindestwanddicke für den Bezugsstahl (in mm)  
 $R_{m1}$  = garantierte Mindestzugfestigkeit des verwendeten Metalls (in N/mm<sup>2</sup>) (siehe c))

$A_1$  = Mindestdehnung (in Prozent) des verwendeten Metalls bei Bruch unter Zugbeanspruchung (siehe Absatz 6.5.5.1.5).

Die Wanddicke darf jedoch in keinem Fall weniger als 1,5 mm betragen.

- c) Für Zwecke der Berechnung nach b) ist die garantierte Mindestzugfestigkeit des verwendeten Metalls ( $R_{m1}$ ) der durch die nationalen oder internationalen Werkstoffnormen festgelegte Mindestwert. Für austenitischen Stahl darf der für  $R_m$  nach den Werkstoffnormen definierte Mindestwert für  $R_m$  jedoch um bis zu 15 % erhöht werden, wenn im Prüfzeugnis des Werkstoffs ein höherer Wert bescheinigt wird. Bestehen für den fraglichen Werkstoff keine Normen, entspricht der Wert  $R_m$  dem im Prüfzeugnis des Werkstoffs bescheinigten Wert.

**6.5.5.1.7** Vorschriften für die Druckentlastung: IBC für flüssige Stoffe müssen eine ausreichende Menge Dampf abgeben können, um zu vermeiden, dass es unter Feuereinwirkung zum Bersten des Packmittelkörpers kommt. Dies kann durch herkömmliche Druckentlastungseinrichtungen oder andere konstruktive Mittel erreicht werden. Der Ansprechdruck dieser Einrichtungen darf nicht mehr als 65 kPa (0,65 bar) und nicht weniger als der ermittelte Gesamtüberdruck im IBC (d. h. Dampfdruck des Füllgutes plus Partialdruck von Luft oder anderen inerten Gasen, vermindert um 100 kPa (1 bar)) bei 55 °C betragen, ermittelt auf der Grundlage eines maximalen Füllungsgrades nach Unterabschnitt 4.1.1.4. Die erforderlichen Druckentlastungseinrichtungen müssen im Gasbereich angebracht sein.

#### **6.5.5.2 Besondere Vorschriften für flexible IBC**

**6.5.5.2.1** Diese Vorschriften gelten für flexible IBC der folgenden Arten:

- 13H1 Kunststoffgewebe ohne Beschichtung oder Innenauskleidung
- 13H2 Kunststoffgewebe, beschichtet
- 13H3 Kunststoffgewebe mit Innenauskleidung
- 13H4 Kunststoffgewebe, beschichtet und mit Innenauskleidung
- 13H5 Kunststofffolie
- 13L1 Textilgewebe ohne Beschichtung oder Innenauskleidung
- 13L2 Textilgewebe, beschichtet
- 13L3 Textilgewebe mit Innenauskleidung
- 13L4 Textilgewebe, beschichtet und mit Innenauskleidung
- 13M1 Papier, mehrlagig
- 13M2 Papier, mehrlagig, wasserbeständig.

Flexible IBC sind ausschliesslich für die Beförderung fester Stoffe bestimmt.

**6.5.5.2.2** Die Packmittelkörper müssen aus geeigneten Werkstoffen hergestellt sein. Die Festigkeit des Werkstoffes und die Ausführung des flexiblen IBC müssen seinem Fassungsraum und der vorgesehenen Verwendung angepasst sein.

**6.5.5.2.3** Alle für die Herstellung der flexiblen IBC der Arten 13M1 und 13M2 verwendeten Werkstoffe müssen nach mindestens 24-stündigem vollständigem Eintauchen in Wasser noch mindestens 85 % der Reissfestigkeit aufweisen, die ursprünglich nach Konditionierung des Werkstoffes bis zum Gleichgewicht bei einer relativen Feuchtigkeit von höchstens 67 % gemessen wurde.

**6.5.5.2.4** Verbindungen müssen durch Nähen, Heissriegeln, Kleben oder andere gleichwertige Verfahren hergestellt sein. Alle genähten Verbindungen müssen gesichert sein.

**6.5.5.2.5** Flexible IBC müssen eine angemessene Widerstandsfähigkeit gegenüber Alterung und Festigkeitsabbau durch ultraviolette Strahlung, klimatische Bedingungen oder das Füllgut aufweisen, um für die vorgesehene Verwendung geeignet zu sein.

**6.5.5.2.6** Bei flexiblen Kunststoff-IBC, bei denen ein Schutz vor ultravioletter Strahlung erforderlich ist, muss dies durch Zugabe von Russ oder anderen geeigneten Pigmenten oder Inhibitoren erfolgen. Diese Zusätze müssen mit dem Füllgut verträglich sein und während der gesamten Verwendungsdauer des Packmittelkörpers ihre Wirkung behalten. Bei Verwendung von Russ, Pigmenten oder Inhibitoren, die sich von den für die Herstellung der geprüften Bauart verwendeten unterscheiden, kann auf eine Wiederholung der Prüfungen verzichtet werden, wenn der veränderte Gehalt an Russ, Pigmenten oder Inhibitoren die physikalischen Eigenschaften des Werkstoffes nicht beeinträchtigt.

**6.5.5.2.7** Dem Werkstoff des Packmittelkörpers dürfen Zusätze beigemischt werden, um die Beständigkeit gegenüber Alterung zu verbessern, oder für andere Zwecke, vorausgesetzt, sie beeinträchtigen nicht die physikalischen oder chemischen Eigenschaften des Werkstoffes.

**6.5.5.2.8** Für die Herstellung von IBC-Packmittelkörpern darf kein Werkstoff aus bereits benutzten Behältern verwendet werden. Produktionsrückstände oder Abfälle aus demselben Herstellungsverfahren dürfen jedoch verwendet werden. Teile, wie Zubehörteile und Palettensockel, dürfen jedoch wiederverwendet werden, sofern sie bei ihrem vorhergehenden Einsatz in keiner Weise beschädigt wurden.

**6.5.5.2.9** Ist der Behälter gefüllt, darf das Verhältnis von Höhe zu Breite nicht mehr als 2:1 betragen.

**6.5.5.2.10** Die Innenauskleidung muss aus einem geeigneten Werkstoff bestehen. Die Festigkeit des verwendeten Werkstoffs und die Ausführung der Innenauskleidung müssen dem Fassungsraum des IBC und seiner vorgesehenen Verwendung angepasst sein. Die Verbindungen und Verschlüsse müssen staubdicht und in der Lage sein, den Drücken und Stößen, die unter normalen Handhabungs- und Beförderungsbedingungen auftreten können, standzuhalten.

### **6.5.5.3 Besondere Vorschriften für starre Kunststoff-IBC**

**6.5.5.3.1** Diese Vorschriften gelten für starre Kunststoff-IBC zur Beförderung von festen oder flüssigen Stoffen. Es gibt folgende Arten von starren Kunststoff-IBC:

11H1 für feste Stoffe, die durch Schwerkraft gefüllt oder entleert werden, versehen mit einer baulichen Ausrüstung, die so ausgelegt ist, dass sie der bei Stapelung der IBC auftretenden Gesamtbelastung standhält;

11H2 für feste Stoffe, die durch Schwerkraft gefüllt oder entleert werden, freitragend;

21H1 für feste Stoffe, die unter Druck gefüllt oder entleert werden, versehen mit einer baulichen Ausrüstung, die so ausgelegt ist, dass sie der bei Stapelung der IBC auftretenden Gesamtbelastung standhält;

21H2 für feste Stoffe, die unter Druck gefüllt oder entleert werden, freitragend;

31H1 für flüssige Stoffe, versehen mit einer baulichen Ausrüstung, die so ausgelegt ist, dass sie der bei Stapelung der IBC auftretenden Gesamtbelastung standhält;

31H2 für flüssige Stoffe, freitragend.

**6.5.5.3.2** Der Packmittelkörper muss aus geeignetem Kunststoff bekannter Spezifikation hergestellt sein, und seine Festigkeit muss seinem Fassungsraum und seiner vorgesehenen Verwendung angepasst sein. Der Werkstoff muss in geeigneter Weise widerstandsfähig sein gegen Alterung und Festigkeitsabbau, der durch das Füllgut oder gegebenenfalls durch ultraviolette Strahlung verursacht wird. Die Leistungsfähigkeit bei niedrigen Temperaturen muss gegebenenfalls berücksichtigt werden. Eine Permeation von Füllgut darf unter normalen Beförderungsbedingungen keine Gefahr darstellen.

**6.5.5.3.3** Ist ein Schutz gegen ultraviolette Strahlen erforderlich, so muss dieser durch Zugabe von Russ oder anderen geeigneten Pigmenten oder Inhibitoren erfolgen. Diese Zusätze müssen mit dem Inhalt verträglich sein und während der gesamten Verwendungsdauer des Packmittelkörpers ihre Wirkung behalten. Bei Verwendung von Russ, Pigmenten oder Inhibitoren, die sich von den für die Herstellung der geprüften Bauart verwendeten unterscheiden, kann auf die Wiederholung der Prüfungen verzichtet werden, wenn der veränderte Gehalt an Russ, Pigmenten oder Inhibitoren die physikalischen Eigenschaften des Werkstoffes nicht beeinträchtigt.

**6.5.5.3.4** Dem Werkstoff des Packmittelkörpers dürfen Zusätze beigemischt werden, um die Beständigkeit gegenüber Alterung zu verbessern, oder für andere Zwecke, vorausgesetzt, sie beeinträchtigen nicht die physikalischen oder chemischen Eigenschaften des Werkstoffes.

**6.5.5.3.5** Für die Herstellung starrer Kunststoff-IBC darf ausser aufbereiteten Abfällen, Rückständen oder Werkstoffen aus demselben Herstellungsverfahren kein anderer gebrauchter Werkstoff verwendet werden.

### **6.5.5.4 Besondere Vorschriften für Kombinations-IBC mit Kunststoff-Innenbehälter**

**6.5.5.4.1** Diese Vorschriften gelten für Kombinations-IBC zur Beförderung von festen oder flüssigen Stoffen folgender Arten:

11HZ1 Kombinations-IBC mit starrem Kunststoff-Innenbehälter für feste Stoffe, die durch Schwerkraft gefüllt oder entleert werden;

11HZ2 Kombinations-IBC mit flexiblem Kunststoff-Innenbehälter für feste Stoffe, die durch Schwerkraft gefüllt oder entleert werden;

21HZ1 Kombinations-IBC mit starrem Kunststoff-Innenbehälter für feste Stoffe, die unter Druck gefüllt oder entleert werden;

21HZ2 Kombinations-IBC mit flexiblem Kunststoff-Innenbehälter für feste Stoffe, die unter Druck gefüllt oder entleert werden;

31HZ1 Kombinations-IBC mit starrem Kunststoff-Innenbehälter für flüssige Stoffe;

31HZ2 Kombinations-IBC mit flexiblem Kunststoff-Innenbehälter für flüssige Stoffe.

Dieser Code muss durch Ersetzen des Buchstabens Z durch einen Grossbuchstaben gemäss Absatz 6.5.1.4.1 b) ergänzt werden, der den für die äussere Umhüllung verwendeten Werkstoff angibt.



- 6.5.5.4.2** Der Innenbehälter ist ohne seine äussere Umhüllung nicht dafür vorgesehen, eine Umschliessungsfunktion auszuüben. Ein «starrer» Innenbehälter ist ein Behälter, der seine gewöhnliche Form in leerem Zustand beibehält, ohne dass die Verschlüsse am richtigen Ort sind und ohne dass er durch die äussere Umhüllung gestützt wird. Innenbehälter, die nicht «starr» sind, gelten als «flexibel».
- 6.5.5.4.3** Die äussere Umhüllung besteht in der Regel aus einem starren Werkstoff, der so geformt ist, dass er den Innenbehälter vor physischen Beschädigungen bei der Handhabung und der Beförderung schützt, ist aber nicht dafür ausgelegt, eine Umschliessungsfunktion auszuüben. Sie umfasst gegebenenfalls die Grundpalette.
- 6.5.5.4.4** Ein Kombinations-IBC, dessen äussere Umhüllung den Innenbehälter vollständig umschliesst, ist so auszulegen, dass die Unversehrtheit des Innenbehälters nach der Dichtheitsprüfung und der hydraulischen Innendruckprüfung leicht beurteilt werden kann.
- 6.5.5.4.5** Der Fassungsraum von IBC der Art 31HZ2 muss auf 1250 Liter begrenzt sein.
- 6.5.5.4.6** Der Innenbehälter muss aus geeignetem Kunststoff bekannter Spezifikation hergestellt sein, und seine Festigkeit muss seinem Fassungsraum und seiner vorgesehenen Verwendung angepasst sein. Der Werkstoff muss in geeigneter Weise widerstandsfähig sein gegen Alterung und Festigkeitsabbau, der durch das Füllgut oder gegebenenfalls durch ultraviolette Strahlung verursacht wird. Die Leistungsfähigkeit bei niedrigen Temperaturen muss gegebenenfalls berücksichtigt werden. Eine Permeation von Füllgut darf unter normalen Beförderungsbedingungen keine Gefahr darstellen.
- 6.5.5.4.7** Ist ein Schutz gegen ultraviolette Strahlen erforderlich, so muss dieser durch Zugabe von Russ oder anderen geeigneten Pigmenten oder Inhibitoren erfolgen. Diese Zusätze müssen mit dem Inhalt verträglich sein und während der gesamten Verwendungsdauer des Innenbehälters ihre Wirkung behalten. Bei Verwendung von Russ, Pigmenten oder Inhibitoren, die sich von den für die Herstellung der geprüften Bauart verwendeten unterscheiden, kann auf die Wiederholung der Prüfungen verzichtet werden, wenn der veränderte Gehalt an Russ, Pigmenten oder Inhibitoren die physikalischen Eigenschaften des Werkstoffes nicht beeinträchtigt.
- 6.5.5.4.8** Dem Werkstoff des Innenbehälters dürfen Zusätze beigemischt werden, um die Beständigkeit gegenüber Alterung zu verbessern, oder für andere Zwecke, vorausgesetzt, sie beeinträchtigen nicht die physikalischen oder chemischen Eigenschaften des Werkstoffes.
- 6.5.5.4.9** Für die Herstellung von Innenbehältern darf ausser aufbereiteten Abfällen, Rückständen oder Werkstoffen aus demselben Herstellungsverfahren kein anderer gebrauchter Werkstoff verwendet werden.
- 6.5.5.4.10** Die Innenbehälter von IBC der Art 31HZ2 müssen aus mindestens drei Lagen Folie bestehen.
- 6.5.5.4.11** Die Festigkeit des Werkstoffes und die Konstruktion der äusseren Umhüllung müssen dem Fassungsraum des Kombinations-IBC und der vorgesehenen Verwendung angepasst sein.
- 6.5.5.4.12** Die äussere Umhüllung darf keine vorstehenden Teile haben, die den Innenbehälter beschädigen können.
- 6.5.5.4.13** Äussere Umhüllungen aus Metall sind aus einem geeigneten Metall ausreichender Dicke herzustellen.
- 6.5.5.4.14** Äussere Umhüllungen aus Naturholz müssen aus gut abgelagertem, handelsüblich trockenem und aus fehlerfreiem Holz sein, um eine wesentliche Verminderung der Festigkeit jedes einzelnen Teils der Umhüllung zu verhindern. Ober- und Unterteile dürfen aus wasserbeständigen Holzfaserverwerkstoffen, wie Holzfaserverplatten, Spanplatten oder anderen geeigneten Arten, bestehen.
- 6.5.5.4.15** Äussere Umhüllungen aus Sperrholz müssen aus gut abgelagertem Schäl furnier, Schnitt furnier oder aus Sägefurnier hergestellt, handelsüblich trocken und frei von Mängeln sein, um eine wesentliche Verminderung der Festigkeit der Umhüllung zu verhindern. Die einzelnen Lagen müssen mit einem wasserbeständigen Klebstoff miteinander verleimt sein. Für die Herstellung der Umhüllung dürfen auch andere geeignete Werkstoffe zusammen mit Sperrholz verwendet werden. Die Platten der Umhüllungen müssen an den Eckenleisten oder Stirnseiten fest vernagelt oder geklammert oder durch andere ebenfalls geeignete Mittel zusammengesetzt sein.
- 6.5.5.4.16** Die Wände der äusseren Umhüllungen aus Holzfaserverwerkstoffen müssen aus wasserbeständigen Holzfaserverwerkstoffen, wie Spanplatten, Holzfaserverplatten oder anderen geeigneten Werkstoffen, bestehen. Andere Teile der Umhüllungen dürfen aus anderen geeigneten Werkstoffen hergestellt sein.
- 6.5.5.4.17** Für äussere Umhüllungen aus Pappe muss feste Vollpappe oder feste zweiseitige Wellpappe (ein- oder mehrwellig) von guter Qualität verwendet werden, die dem Fassungsraum der Umhüllung und der vorgesehenen Verwendung angepasst ist. Die Wasserbeständigkeit der Aussenfläche muss so sein, dass die Erhöhung der Masse während der 30 Minuten dauernden Prüfung auf Wasseraufnahme nach der Cobb-Methode nicht mehr als 155 g/m<sup>2</sup> ergibt (siehe ISO-Norm 535:1991). Die Pappe muss eine geeignete Biegefestigkeit haben. Die Pappe muss so zugeschnitten, ohne Ritzen gerillt und geschlitzt sein, dass sie beim Zusammenbau nicht knickt, ihre Oberfläche nicht einreissst oder sie nicht zu stark ausbaucht. Die Wellen der Wellpappe müssen fest mit den Aussenschichten verklebt sein.

- 6.5.5.4.18 Die Enden der äusseren Umhüllungen aus Pappe dürfen einen Holzrahmen haben oder vollkommen aus Holz bestehen. Zur Verstärkung dürfen Holzleisten verwendet werden.
- 6.5.5.4.19 Die Verbindungen der äusseren Umhüllungen aus Pappe müssen mit Klebestreifen geklebt, überlappt und geklebt oder überlappt und mit Metallklammern geheftet sein. Bei überlappten Verbindungen muss die Überlappung entsprechend gross sein. Wenn der Verschluss durch Verleimung oder mit einem Klebestreifen erfolgt, muss der Klebstoff wasserbeständig sein.
- 6.5.5.4.20 Besteht die äussere Umhüllung aus Kunststoff, so gelten die entsprechenden Vorschriften der Absätze 6.5.5.4.6 bis 6.5.5.4.9, wobei in diesem Fall die für die Innenbehälter anzuwendenden Vorschriften für die äussere Umhüllung der Kombinations-IBC gelten.
- 6.5.5.4.21 Die äussere Umhüllung eines IBC der Art 31HZ2 muss alle Seiten des Innenbehälters umschliessen.
- 6.5.5.4.22 Ein Palettensockel, der einen festen Bestandteil des IBC bildet, oder eine abnehmbare Palette muss für die mechanische Handhabung des mit der höchstzulässigen Bruttomasse befüllten IBC geeignet sein.
- 6.5.5.4.23 Die abnehmbare Palette oder der Palettensockel muss so ausgelegt sein, dass Verformungen am Boden des IBC, die bei der Handhabung Schäden verursachen können, vermieden werden.
- 6.5.5.4.24 Bei einer abnehmbaren Palette muss die äussere Umhüllung fest mit der Palette verbunden sein, um die Stabilität bei Handhabung und Beförderung sicherzustellen. Darüber hinaus muss die Oberfläche der abnehmbaren Palette frei von Unebenheiten sein, die den IBC beschädigen können.
- 6.5.5.4.25 Um die Stapelfähigkeit zu erhöhen, dürfen Verstärkungseinrichtungen, wie Holzstützen, verwendet werden, die sich jedoch ausserhalb des Innenbehälters befinden müssen.
- 6.5.5.4.26 Sind IBC zum Stapeln vorgesehen, muss die tragende Fläche so beschaffen sein, dass die Last sicher verteilt wird. Solche IBC müssen so ausgelegt sein, dass die Last nicht vom Innenbehälter getragen wird.
- 6.5.5.5 **Besondere Vorschriften für IBC aus Pappe**
- 6.5.5.5.1 Diese Vorschriften gelten für IBC aus Pappe zur Beförderung von festen Stoffen, die durch Schwerkraft gefüllt oder entleert werden. Die Art der IBC aus Pappe ist 11G.
- 6.5.5.5.2 IBC aus Pappe dürfen nicht mit Einrichtungen zum Heben von oben versehen sein.
- 6.5.5.5.3 Der Packmittelkörper muss aus fester Vollpappe oder fester zweiseitiger Wellpappe (ein- oder mehrwellig) von guter Qualität hergestellt sein, die dem Fassungsraum des IBC und der vorgesehenen Verwendung angepasst sind. Die Wasserbeständigkeit der Aussenfläche muss so sein, dass die Erhöhung der Masse während der 30 Minuten dauernden Prüfung auf Wasseraufnahme nach der Cobb-Methode nicht mehr als 155 g/m<sup>2</sup> ergibt (siehe ISO-Norm 535:1991). Die Pappe muss eine geeignete Biegefestigkeit haben. Die Pappe muss so zugeschnitten, ohne Ritzen gerillt und geschlitzt sein, dass sie beim Zusammenbau nicht knickt, ihre Oberfläche nicht einreisst oder sie nicht zu stark ausbaucht. Die Wellen der Wellpappe müssen fest mit den Aussenschichten verklebt sein.
- 6.5.5.5.4 Die Wände, einschliesslich Deckel und Boden, müssen eine Durchstossfestigkeit von mindestens 15 J, gemessen nach der ISO-Norm 3036:1975, aufweisen.
- 6.5.5.5.5 Die Verbindungen des IBC-Packmittelkörpers müssen eine ausreichende Überlappung aufweisen und durch Klebeband, Verkleben, Heften mittels Metallklammern oder andere mindestens gleichwertige Befestigungssysteme hergestellt sein. Erfolgt die Verbindung durch Verkleben oder durch Verwendung von Klebeband, ist ein wasserbeständiger Klebstoff zu verwenden. Metallklammern müssen durch alle zu befestigenden Teile durchgeführt und so geformt oder geschützt sein, dass die Innenauskleidung weder abgerieben noch durchstossen werden kann.
- 6.5.5.5.6 Die Innenauskleidung muss aus einem geeigneten Werkstoff hergestellt sein. Die Festigkeit des verwendeten Werkstoffes und die Ausführung der Auskleidung müssen dem Fassungsraum des IBC und der vorgesehenen Verwendung angepasst sein. Die Verbindungen und Verschlüsse müssen staubdicht sein und den unter normalen Handhabungs- und Beförderungsbedingungen auftretenden Druck- und Stossbeanspruchungen widerstehen können.
- 6.5.5.5.7 Ein Palettensockel, der einen festen Bestandteil des IBC bildet, oder eine abnehmbare Palette muss für die mechanische Handhabung des mit der höchstzulässigen Bruttomasse befüllten IBC geeignet sein.
- 6.5.5.5.8 Die abnehmbare Palette oder der Palettensockel muss so ausgelegt sein, dass Verformungen am Boden des IBC, die bei der Handhabung Schäden verursachen können, vermieden werden.
- 6.5.5.5.9 Bei einer abnehmbaren Palette muss der Packmittelkörper fest mit der Palette verbunden sein, um die Stabilität bei Handhabung und Beförderung sicherzustellen. Darüber hinaus muss die Oberfläche der abnehmbaren Palette frei von Unebenheiten sein, die den IBC beschädigen können.

- 6.5.5.5.10** Um die Stapelfähigkeit zu erhöhen, dürfen Verstärkungseinrichtungen, wie Holzstützen, verwendet werden, die sich jedoch ausserhalb der Innenauskleidung befinden müssen.
- 6.5.5.5.11** Sind IBC zum Stapeln vorgesehen, muss die tragende Fläche so beschaffen sein, dass die Last sicher verteilt wird.
- 6.5.5.6 Besondere Vorschriften für IBC aus Holz**
- 6.5.5.6.1** Diese Vorschriften gelten für IBC aus Holz zur Beförderung von festen Stoffen, die durch Schwerkraft gefüllt oder entleert werden. Es gibt folgende Arten von IBC aus Holz:
- 11C Naturholz mit Innenauskleidung
  - 11D Sperrholz mit Innenauskleidung
  - 11F Holzfaserwerkstoff mit Innenauskleidung.
- 6.5.5.6.2** IBC aus Holz dürfen nicht mit Einrichtungen zum Heben von oben versehen sein.
- 6.5.5.6.3** Die Festigkeit der verwendeten Werkstoffe und die Art der Fertigung des Packmittelkörpers müssen dem Fassungsraum und der vorgesehenen Verwendung der IBC angepasst sein.
- 6.5.5.6.4** Bestehen die Packmittelkörper aus Naturholz, so muss dieses gut abgelagert, handelsüblich trocken und frei von Mängeln sein, um eine wesentliche Verminderung der Festigkeit jedes einzelnen Teils des IBC zu verhindern. Jedes Teil des IBC muss aus einem Stück bestehen oder diesem gleichwertig sein. Teile sind als einem Stück gleichwertig anzusehen, wenn eine geeignete Klebeverbindung, wie z. B. Lindermann-Verbindung (Schwalbenschwanz-Verbindung), Nut- und Federverbindung, überlappende Verbindung, eine Stossverbindung mit mindestens zwei gewellten Metallbefestigungselementen an jeder Verbindung oder andere gleich wirksame Verfahren angewendet werden.
- 6.5.5.6.5** Bestehen die Packmittelkörper aus Sperrholz, so muss dieses mindestens aus drei Lagen bestehen und aus gut abgelagertem Schäl furnier, Schnittfurnier oder Sägefurnier hergestellt, handelsüblich trocken und frei von Mängeln sein, die die Festigkeit des Packmittelkörpers erheblich beeinträchtigen können. Die einzelnen Lagen müssen mit einem wasserbeständigen Klebstoff miteinander verleimt sein. Für die Herstellung der Packmittelkörper dürfen auch andere geeignete Werkstoffe zusammen mit Sperrholz verwendet werden.
- 6.5.5.6.6** Bestehen Packmittelkörper aus Holzfaserwerkstoff, so muss dieser wasserbeständig sein, wie Spanplatten, Holzfaserplatten oder andere geeignete Werkstoffe.
- 6.5.5.6.7** Die Platten der IBC müssen an den Eckenleisten oder Stirnseiten fest vernagelt oder geklammert oder durch andere ebenfalls geeignete Mittel zusammengefügt sein.
- 6.5.5.6.8** Die Innenauskleidung muss aus einem geeigneten Werkstoff hergestellt sein. Die Festigkeit des verwendeten Werkstoffes und die Ausführung der Auskleidung müssen dem Fassungsraum des IBC und der vorgesehenen Verwendung angepasst sein. Die Verbindungen und Verschlüsse müssen staubdicht sein und den unter normalen Handhabungs- und Beförderungsbedingungen auftretenden Druck- und Stossbeanspruchungen widerstehen können.
- 6.5.5.6.9** Ein Palettensockel, der einen festen Bestandteil des IBC bildet, oder eine abnehmbare Palette muss für die mechanische Handhabung des IBC nach Befüllung mit der höchstzulässigen Masse geeignet sein.
- 6.5.5.6.10** Die abnehmbare Palette oder der Palettensockel muss so ausgelegt sein, dass Verformungen am Boden des IBC, die bei der Handhabung Schäden verursachen können, vermieden werden.
- 6.5.5.6.11** Bei einer abnehmbaren Palette muss der Packmittelkörper fest mit der Palette verbunden sein, um die Stabilität bei Handhabung und Beförderung sicherzustellen. Darüber hinaus muss die Oberfläche der abnehmbaren Palette frei von Unebenheiten sein, die den IBC beschädigen können.
- 6.5.5.6.12** Um die Stapelfähigkeit zu erhöhen, dürfen Verstärkungseinrichtungen, wie Holzstützen, verwendet werden, die sich jedoch ausserhalb der Innenauskleidung befinden müssen.
- 6.5.5.6.13** Sind IBC zum Stapeln vorgesehen, muss die tragende Fläche so beschaffen sein, dass die Last sicher verteilt wird.

## 6.5.6 Prüfvorschriften für IBC

### 6.5.6.1 Durchführung und Häufigkeit der Prüfungen

**6.5.6.1.1** Vor der Verwendung muss jede Bauart eines IBC die in diesem Kapitel vorgeschriebenen Prüfungen erfolgreich bestanden haben und von der zuständigen Behörde, welche die Zuteilung der Kennzeichnung bestätigt hat, zugelassen worden sein. Die Bauart eines IBC wird bestimmt durch die Ausführung, die Grösse, den verwendeten Werkstoff und seine Dicke, die Herstellungsart und die Füll- und Entleerungseinrichtungen; sie kann aber auch verschiedene Oberflächenbehandlungen einschliessen. Ebenfalls eingeschlossen sind IBC, die sich von der Bauart lediglich durch geringere äussere Abmessungen unterscheiden.

**6.5.6.1.2** Die Prüfungen müssen an versandfertigen IBC durchgeführt werden. Die IBC müssen entsprechend den Angaben in den jeweiligen Abschnitten befüllt werden. Die in den IBC zu befördernden Stoffe können durch andere Stoffe ersetzt werden, sofern dadurch die Prüfergebnisse nicht verfälscht werden. Werden feste Stoffe durch andere Stoffe ersetzt, müssen diese die gleichen physikalischen Eigenschaften (Masse, Korngrösse usw.) haben wie der zu befördernde Stoff. Es ist zulässig, Zusätze, wie Beutel mit Bleischrot, zu verwenden, um die erforderliche Gesamtmasse der Versandstücke zu erhalten, sofern diese so angeordnet werden, dass sie das Prüfergebnis nicht verfälschen.

### 6.5.6.2 Bauartprüfungen

**6.5.6.2.1** Für jede Bauart, Grösse, Wanddicke und Fertigungsart ist ein einziger IBC den Prüfungen gemäss den Unterabschnitten 6.5.6.4 bis 6.5.6.13 in der in Absatz 6.5.6.3.7 aufgeführten Reihenfolge zu unterziehen. Diese Bauartprüfungen müssen in Übereinstimmung mit den von der zuständigen Behörde festgelegten Verfahren durchgeführt werden.

**6.5.6.2.2** Um die ausreichende chemische Verträglichkeit mit den enthaltenen Gütern oder den Standardflüssigkeiten nach Absatz 6.5.6.3.3 oder 6.5.6.3.5 für starre Kunststoff-IBC der Art 31H2 und für Kombinations-IBC der Arten 31HH1 und 31HH2 nachzuweisen, darf ein zweiter IBC verwendet werden, sofern diese IBC für die Stapelung ausgelegt sind. In diesem Fall müssen beide IBC der Vorlagerung unterzogen werden.

**6.5.6.2.3** Die zuständige Behörde kann das selektive Prüfen von IBC, die sich nur geringfügig von der geprüften Art unterscheiden, zulassen, z. B. bei geringen Verkleinerungen der äusseren Abmessungen.

**6.5.6.2.4** Werden für die Prüfungen abnehmbare Paletten verwendet, muss der nach Unterabschnitt 6.5.6.14 erstellte Prüfbericht eine technische Beschreibung der verwendeten Paletten enthalten.

### 6.5.6.3 Vorbereitung für die Prüfungen

**6.5.6.3.1** IBC aus Papier, IBC aus Pappe und Kombinations-IBC mit äusserer Umhüllung aus Pappe müssen mindestens 24 Stunden in einem Klima konditioniert werden, dessen Temperatur und relative Luftfeuchtigkeit gesteuert sind. Es gibt drei Möglichkeiten, von denen eine auszuwählen ist. Das bevorzugte Klima ist  $23\text{ °C} \pm 2\text{ °C}$  und  $50\% \pm 2\%$  relative Luftfeuchtigkeit. Die beiden anderen Möglichkeiten sind  $20\text{ °C} \pm 2\text{ °C}$  und  $65\% \pm 2\%$  relative Luftfeuchtigkeit oder  $27\text{ °C} \pm 2\text{ °C}$  und  $65\% \pm 2\%$  relative Luftfeuchtigkeit.

**Bem.** Die Durchschnittswerte müssen innerhalb dieser Grenzwerte liegen. Kurzfristige Schwankungen und Messgrenzen können zu Messwertabweichungen von  $\pm 5\%$  für die relative Luftfeuchtigkeit führen, ohne dass dies die Reproduzierbarkeit der Prüfungen bedeutsam beeinträchtigt.

**6.5.6.3.2** Zusätzliche Massnahmen müssen ergriffen werden, um sicherzustellen, dass der für die Herstellung von starren Kunststoff-IBC (Arten 31H1 und 31H2) sowie von Kombinations-IBC (Arten 31HZ1 und 31HZ2) verwendete Kunststoff den Vorschriften der Absätze 6.5.5.3.2 bis 6.5.5.3.4 bzw. 6.5.5.4.6 bis 6.5.5.4.9 entspricht.

**6.5.6.3.3** Zum Nachweis der ausreichenden chemischen Verträglichkeit gegenüber dem Füllgut sind die IBC-Muster einer sechsmonatigen Vorlagerung zu unterziehen, bei der die Muster mit den vorgesehenen Füllgütern oder mit Stoffen, von denen bekannt ist, dass sie mindestens gleichartige spannungsrisauslösende, anquellende oder molekularabbauende Einflüsse auf die jeweiligen Kunststoffe haben, befüllt sind und nach der die Muster den in der Tabelle des Absatzes 6.5.6.3.7 aufgeführten Prüfungen unterzogen werden.

**6.5.6.3.4** Wurde das zufrieden stellende Verhalten der Kunststoffe nach einem anderen Verfahren nachgewiesen, ist die vorgenannte Verträglichkeitsprüfung nicht erforderlich. Solche Verfahren müssen der vorgenannten Verträglichkeitsprüfung mindestens gleichwertig und von der zuständigen Behörde anerkannt sein.

**6.5.6.3.5** Für starre Kunststoff-IBC aus Polyethylen (Arten 31H1 und 31H2) nach Unterabschnitt 6.5.5.3 und für Kombinations-IBC mit Kunststoff-Innenbehälter aus Polyethylen (Arten 31HZ1 und 31HZ2) nach Unterabschnitt 6.5.5.4 kann die chemische Verträglichkeit mit flüssigen Füllgütern, die nach Unterabschnitt 4.1.1.21 assimiliert werden, mit Standardflüssigkeiten (siehe Abschnitt 6.1.6) wie folgt nachgewiesen werden.

Die Standardflüssigkeiten sind stellvertretend für die Schädigungsmechanismen an Polyethylen, das sind Weichmachung durch Anquellung, Spannungsrissauslösung, molekularabbauende Reaktionen und Kombinationen davon.

Die ausreichende chemische Verträglichkeit der IBC kann durch eine dreiwöchige Lagerung der vorgeschriebenen Bauarten bei 40 °C mit der (den) betreffenden Standardflüssigkeit(en) nachgewiesen werden; wenn die Standardflüssigkeit Wasser ist, ist eine Lagerung nach diesem Verfahren nicht erforderlich. Bei den Standardflüssigkeiten «Netzmittellösung» und «Essigsäure» ist für Prüfmuster, die für die Stapel-druckprüfung verwendet werden, keine Lagerung erforderlich. Nach dieser Lagerung müssen die Prüfmuster in den Unterabschnitten 6.5.6.4 bis 6.5.6.9 vorgesehenen Prüfungen unterzogen werden.

Für tert-Butylhydroperoxid mit mehr als 40 % Peroxidgehalt sowie für Peroxyessigsäuren der Klasse 5.2 darf die Verträglichkeitsprüfung nicht mit Standardflüssigkeiten durchgeführt werden. Für diese Stoffe muss die ausreichende chemische Verträglichkeit der Prüfmuster während einer sechsmonatigen Lagerung bei Raumtemperatur mit den Stoffen nachgewiesen werden, für deren Beförderung sie vorgesehen sind.

Die Ergebnisse des Verfahrens nach diesem Absatz mit IBC aus Polyethylen können für eine gleiche Bauart, deren innere Oberfläche fluoriert ist, zugelassen werden.

**6.5.6.3.6** Für IBC-Bauarten aus Polyethylen nach Absatz 6.5.6.3.5, welche die Prüfung nach Absatz 6.5.6.3.5 bestanden haben, darf der Nachweis der chemischen Verträglichkeit mit Füllgütern auch auf der Basis von Laborversuchen erfolgen, bei denen nachzuweisen ist, dass die Wirkung dieser Füllgüter auf Probekörper geringer ist als die Wirkung der Standardflüssigkeit(en), wobei die relevanten Schädigungsmechanismen berücksichtigt werden müssen. Dabei gelten für die relativen Dichten und Dampfdrücke die gleichen Vorbedingungen wie in Absatz 4.1.1.21.2 festgehalten.

**6.5.6.3.7** Reihenfolge der Durchführung der Bauartprüfungen

IBC-Art	Vibration <sup>f)</sup>	Heben von unten	Heben von oben <sup>a)</sup>	Stapel-druck <sup>b)</sup>	Dicht-heit	Innen-druck, hydraulisch	Fall	Weiter-reissen	Kippfall	Aufrich-ten <sup>c)</sup>
Metall: 11A, 11B, 11N	–	1. <sup>a)</sup>	2.	3.	–	–	4. <sup>e)</sup>	–	–	–
21A, 21B, 21N	–	1. <sup>a)</sup>	2.	3.	4.	5.	6. <sup>e)</sup>	–	–	–
31A, 31B, 31N	1.	2. <sup>a)</sup>	3.	4.	5.	6.	7. <sup>e)</sup>	–	–	–
flexibel <sup>d)</sup>	–	–	x <sup>c)</sup>	x	–	–	x	x	x	x
starrer Kunst- stoff: 11H1, 11H2	–	1. <sup>a)</sup>	2.	3.	–	–	4.	–	–	–
21H1, 21H2	–	1. <sup>a)</sup>	2.	3.	4.	5.	6.	–	–	–
31H1, 31H2	1.	2. <sup>a)</sup>	3.	4. <sup>g)</sup>	5.	6.	7.	–	–	–
Kombi- nation: 11HZ1, 11HZ2	–	1. <sup>a)</sup>	2.	3.	–	–	4. <sup>e)</sup>	–	–	–
21HZ1, 21HZ2	–	1. <sup>a)</sup>	2.	3.	4.	5.	6. <sup>e)</sup>	–	–	–
31HZ1, 31HZ2	1.	2. <sup>a)</sup>	3.	4. <sup>g)</sup>	5.	6.	7. <sup>e)</sup>	–	–	–
Pappe	–	1.	–	2.	–	–	3.	–	–	–
Holz	–	1.	–	2.	–	–	3.	–	–	–

a) Sofern die IBC für diese Art von Handhabung ausgelegt sind.

b) Sofern die IBC für die Stapelung ausgelegt sind.

c) Sofern die IBC für das Heben von oben oder von der Seite ausgelegt sind.

d) Die durchzuführenden Prüfungen sind durch x gekennzeichnet; ein IBC, der einer Prüfung unterzogen wurde, darf für andere Prüfungen in beliebiger Reihenfolge verwendet werden.



- e) Ein anderer IBC gleicher Bauart darf für die Fallprüfung verwendet werden.
- f) Ein anderer IBC gleicher Bauart darf für die Vibrationsprüfung verwendet werden.
- g) Der zweite IBC nach Absatz 6.5.6.2.2 darf ausserhalb der Reihenfolge unmittelbar nach der Vorlageprüfung verwendet werden.

#### **6.5.6.4 Hebeprüfung von unten**

##### **6.5.6.4.1 Anwendungsbereich**

Für alle IBC aus Pappe und aus Holz sowie für alle IBC-Arten, die mit einer Vorrichtung zum Heben von unten versehen sind, als Bauartprüfung.

##### **6.5.6.4.2 Vorbereitung des IBC für die Prüfung**

Der IBC ist zu befüllen. Eine Last ist anzubringen und gleichmässig zu verteilen. Die Masse des befüllten IBC und der angebrachten Last muss dem 1,25fachen der höchstzulässigen Bruttomasse entsprechen.

##### **6.5.6.4.3 Prüfverfahren**

Der IBC muss zweimal von einem Gabelstapler hochgehoben und heruntergelassen werden, wobei die Gabel zentral anzusetzen ist und einen Abstand von  $\frac{3}{4}$  der Einführungsseitenabmessung haben muss (es sei denn, die Einführungspunkte sind vorgegeben). Die Gabel muss bis zu  $\frac{3}{4}$  in der Einführungsrichtung eingeführt werden. Die Prüfung muss in jeder möglichen Einführungsrichtung wiederholt werden.

##### **6.5.6.4.4 Kriterien für das Bestehen der Prüfung**

Keine dauerhafte Verformung des IBC einschliesslich eines gegebenenfalls vorhandenen Palettensockels, die die Sicherheit der Beförderung beeinträchtigt, und kein Verlust von Füllgut.

#### **6.5.6.5 Hebeprüfung von oben**

##### **6.5.6.5.1 Anwendungsbereich**

Für alle IBC-Arten, die für das Heben von oben oder bei flexiblen IBC für das Heben von oben oder von der Seite ausgelegt sind, als Bauartprüfung.

##### **6.5.6.5.2 Vorbereitung des IBC für die Prüfung**

Metallene IBC, starre Kunststoff-IBC und Kombinations-IBC sind zu befüllen. Eine Last ist anzubringen und gleichmässig zu verteilen. Die Masse des befüllten IBC und der angebrachten Last muss dem Zweifachen der höchstzulässigen Bruttomasse entsprechen. Flexible IBC sind mit einem repräsentativen Stoff zu befüllen und anschliessend bis zum Sechsfachen ihrer höchstzulässigen Bruttomasse zu beladen, wobei die Last gleichmässig zu verteilen ist.

##### **6.5.6.5.3 Prüfverfahren**

Metallene und flexible IBC müssen in der Weise hochgehoben werden, für die sie ausgelegt sind, bis sie sich frei über dem Boden befinden, und für eine Dauer von fünf Minuten in dieser Stellung gehalten werden.

Starre Kunststoff-IBC und Kombinations-IBC sind

- a) für eine Dauer von fünf Minuten an jedem Paar sich diagonal gegenüberliegender Hebeeinrichtungen so anzuheben, dass die Hebekräfte senkrecht wirken, und
- b) für eine Dauer von fünf Minuten an jedem Paar sich diagonal gegenüberliegender Hebeeinrichtungen so anzuheben, dass die Hebekräfte zur Mitte des IBC in einem Winkel von 45° zur Senkrechten wirken.

##### **6.5.6.5.4 Für flexible IBC dürfen auch andere mindestens gleichwertige Verfahren für die Hebeprüfung von oben und die Vorbereitung für die Prüfung angewendet werden.**

##### **6.5.6.5.5 Kriterien für das Bestehen der Prüfung**

- a) Metallene IBC, starre Kunststoff-IBC und Kombinations-IBC: der IBC bleibt unter normalen Beförderungsbedingungen sicher, es tritt keine feststellbare dauerhafte Verformung des IBC einschliesslich eines gegebenenfalls vorhandenen Palettensockels und kein Verlust von Füllgut auf.
- b) Flexible IBC: keine Beschädigung des IBC oder seiner Hebeeinrichtungen, durch die der IBC für die Beförderung oder Handhabung ungeeignet wird, und kein Verlust von Füllgut.



### **6.5.6.6 Stapeldruckprüfung**

#### **6.5.6.6.1 Anwendungsbereich**

Für alle IBC-Arten, die für das Stapeln ausgelegt sind, als Bauartprüfung.

#### **6.5.6.6.2 Vorbereitung des IBC für die Prüfung**

Der IBC ist bis zu seiner höchstzulässigen Bruttomasse zu befüllen. Wenn die Dichte des für die Prüfung verwendeten Produktes dies nicht zulässt, ist eine zusätzliche Last anzubringen, damit der IBC bei seiner höchstzulässigen Bruttomasse geprüft werden kann, wobei die Last gleichmässig zu verteilen ist.

#### **6.5.6.6.3 Prüfverfahren**

- a) Der IBC muss mit seinem Boden auf einen horizontalen harten Untergrund gestellt und einer gleichmässig verteilten überlagerten Prüflast ausgesetzt werden (siehe Absatz 6.5.6.6.4). Für starre Kunststoff-IBC der Art 31H2 und für Kombinations-IBC der Arten 31HH1 und 31HH2 muss eine Stapeldruckprüfung mit dem Originalfüllgut oder einer Standardflüssigkeit (siehe Abschnitt 6.1.6) nach Absatz 6.5.6.3.3 oder 6.5.6.3.5 durchgeführt werden, wobei der zweite IBC nach Absatz 6.5.6.2.2 nach der Vorlagerung verwendet wird. Die IBC sind der Prüflast mindestens auszusetzen:
  - (i) fünf Minuten bei metallenen IBC;
  - (ii) 28 Tage bei 40 °C bei starren Kunststoff-IBC der Arten 11H2, 21H2 und 31H2, bei Kombinations-IBC mit äusserer Kunststoff-Umhüllung, die der Stapellast standhalten (d. h. der Arten 11HH1, 11HH2, 21HH1, 21HH2, 31HH1 und 31HH2);
  - (iii) 24 Stunden bei allen anderen IBC-Arten.
- b) Die Prüflast muss nach einer der folgenden Methoden aufgebracht werden:
  - (i) ein oder mehrere IBC der gleichen Bauart, die bis zur höchstzulässigen Bruttomasse befüllt sind, werden auf den zu prüfenden IBC gestapelt;
  - (ii) geeignete Gewichte werden auf eine flache Platte oder auf eine Nachbildung des Bodens des IBC gestellt, die auf den zu prüfenden IBC aufgelegt wird.

#### **6.5.6.6.4 Berechnung der überlagerten Prüflast**

Die Last, die auf den IBC gestellt wird, muss das 1,8fache der addierten höchstzulässigen Bruttomasse so vieler gleichartiger IBC betragen, wie während der Beförderung auf den IBC gestapelt werden dürfen.

#### **6.5.6.6.5 Kriterien für das Bestehen der Prüfung**

- a) Alle IBC-Arten, ausgenommen flexible IBC: keine dauerhafte Verformung des IBC, einschliesslich eines gegebenenfalls vorhandenen Palettensockels, die die Sicherheit der Beförderung beeinträchtigt, und kein Verlust von Füllgut;
- b) flexible IBC: keine Beschädigung des Packmittelkörpers, die die Sicherheit der Beförderung beeinträchtigt, und kein Verlust von Füllgut.

### **6.5.6.7 Dichtheitsprüfung**

#### **6.5.6.7.1 Anwendungsbereich**

Für alle IBC-Arten zur Beförderung von flüssigen Stoffen oder von festen Stoffen, die unter Druck gefüllt oder entleert werden, als Bauartprüfung und wiederkehrende Prüfung.

#### **6.5.6.7.2 Vorbereitung des IBC für die Prüfung**

Die Prüfung muss vor dem Anbringen der gegebenenfalls vorhandenen Wärmeisolierung durchgeführt werden. Belüftete Verschlüsse sind entweder durch gleichartige, nicht belüftete Verschlüsse zu ersetzen, oder die Entlüftungsöffnung ist luftdicht zu verschliessen.

#### **6.5.6.7.3 Prüfverfahren und Prüfdruck**

Die Prüfung muss mindestens 10 Minuten mit Luft mit einem Überdruck von mindestens 20 kPa (0,2 bar) durchgeführt werden. Die Luftdichtheit des IBC muss durch eine geeignete Methode bestimmt werden, wie z. B. Luftdruckdifferentialprüfung oder Eintauchen des IBC in Wasser oder bei metallenen IBC Überstreichen der Nähte und Verbindungen mit einer Seifenlösung. Im Fall des Eintauchens muss ein Korrekturfaktor für den hydrostatischen Druck angewendet werden.

#### **6.5.6.7.4 Kriterium für das Bestehen der Prüfung**

Keine Undichtheit.

## **6.5.6.8      Hydraulische Innendruckprüfung**

### **6.5.6.8.1    Anwendungsbereich**

Für IBC-Arten zur Beförderung von flüssigen Stoffen und von festen Stoffen, die unter Druck gefüllt oder entleert werden, als Bauartprüfung.

### **6.5.6.8.2    Vorbereitung des IBC für die Prüfung**

Die Prüfung muss vor dem Anbringen einer gegebenenfalls vorhandenen Wärmeisolierung durchgeführt werden.

Druckentlastungseinrichtungen müssen ausser Betrieb gesetzt oder entfernt und die entstehenden Öffnungen verschlossen werden.

### **6.5.6.8.3    Prüfverfahren**

Die Prüfung muss mindestens 10 Minuten mit einem hydraulischen Druck durchgeführt werden, der nicht geringer sein darf als der in Absatz 6.5.6.8.4 angegebene Druck. Der IBC darf während der Prüfung nicht mechanisch abgestützt werden.

### **6.5.6.8.4    Prüfdruck**

#### **6.5.6.8.4.1   Metallene IBC:**

- a) für IBC der Arten 21A, 21B und 21N zur Beförderung von festen Stoffen der Verpackungsgruppe I: Prüfdruck (Überdruck) von 250 kPa (2,5 bar);
- b) für IBC der Arten 21A, 21B, 21N, 31A, 31B und 31N zur Beförderung von Stoffen der Verpackungsgruppe II oder III: Prüfdruck (Überdruck) von 200 kPa (2 bar);
- c) ausserdem für IBC der Arten 31A, 31B und 31N: Prüfdruck (Überdruck) von 65 kPa (0,65 bar). Diese Prüfung muss vor der Prüfung mit 200 kPa (2 bar) durchgeführt werden.

#### **6.5.6.8.4.2   Starre Kunststoff-IBC und Kombinations-IBC:**

- a) für IBC der Arten 21H1, 21H2, 21HZ1 und 21HZ2: Prüfdruck (Überdruck) von 75 kPa (0,75 bar);
- b) für IBC der Arten 31H1, 31H2, 31HZ1 und 31HZ2 der jeweils höhere der beiden Werte, von denen der erste durch eine der folgenden Methoden bestimmt wird:
  - (i) der im IBC gemessene Gesamtüberdruck (d. h. Dampfdruck des zu befördernden Stoffes und Partialdruck der Luft oder anderer inerte Gase minus 100 kPa) bei 55 °C, multipliziert mit einem Sicherheitsfaktor von 1,5; dieser Gesamtüberdruck wird auf der Grundlage eines maximalen Füllungsgrades gemäss Unterabschnitt 4.1.1.4 und einer Fülltemperatur von 15 °C ermittelt;
  - (ii) der 1,75fache Wert des Dampfdruckes des zu befördernden Stoffes bei 50 °C minus 100 kPa, mindestens aber 100 kPa;
  - (iii) der 1,5fache Wert des Dampfdruckes des zu befördernden Stoffes bei 55 °C minus 100 kPa, mindestens aber 100 kPa;und der zweite durch folgende Methode bestimmt wird:
  - (iv) der doppelte statische Druck des zu befördernden Stoffes, mindestens aber der doppelte Wert des statischen Wasserdruckes.

### **6.5.6.8.5    Kriterien für das Bestehen der Prüfung**

- a) Für IBC der Arten 21A, 21B, 21N, 31A, 31B und 31N, die dem in Absatz 6.5.6.8.4.1 a) oder b) angegebenen Prüfdruck unterzogen werden: Es darf keine Undichtheit auftreten;
- b) für IBC der Arten 31A, 31B und 31N, die dem in Absatz 6.5.6.8.4.1 c) angegebenen Prüfdruck unterzogen werden: Es darf weder eine dauerhafte Verformung, durch die der IBC für die Beförderung ungeeignet wird, noch eine Undichtheit auftreten;
- c) starre Kunststoff-IBC und Kombinations-IBC: Es darf weder eine dauerhafte Verformung, durch die der IBC für die Beförderung ungeeignet wird, noch eine Undichtheit auftreten.

## **6.5.6.9      Fallprüfung**

### **6.5.6.9.1    Anwendungsbereich**

Für alle IBC-Arten als Bauartprüfung.

### **6.5.6.9.2    Vorbereitung des IBC für die Prüfung**

- a) metallene IBC: Der IBC muss für feste Stoffe bis mindestens 95 % und für flüssige Stoffe bis mindestens 98 % seines höchsten Fassungsraums gefüllt werden. Druckentlastungseinrichtungen müssen ausser Betrieb gesetzt oder entfernt und die entstehenden Öffnungen verschlossen werden;

- b) flexible IBC: Der IBC muss bis zu seiner höchstzulässigen Bruttomasse gefüllt werden, wobei der Inhalt gleichmässig zu verteilen ist;
- c) starre Kunststoff-IBC und Kombinations-IBC: Der IBC muss für feste Stoffe bis mindestens 95 % und für flüssige Stoffe bis mindestens 98 % seines höchsten Fassungsraums gefüllt werden. Druckentlastungseinrichtungen dürfen ausser Betrieb gesetzt oder entfernt und die entstehenden Öffnungen verschlossen werden. Die Prüfung der IBC ist vorzunehmen, nachdem die Temperatur des Prüfmusters und seines Inhaltes auf -18 °C oder darunter abgesenkt wurde. Sofern die Prüfmuster der Kombinations-IBC nach diesem Verfahren vorbereitet werden, kann auf die in Absatz 6.5.6.3.1 vorgeschriebene Konditionierung verzichtet werden. Die für die Prüfung verwendeten flüssigen Stoffe sind, gegebenenfalls durch Zugabe von Frostschutzmitteln, in flüssigem Zustand zu halten. Auf die Konditionierung kann verzichtet werden, falls die Werkstoffe eine ausreichende Verformbarkeit und Zugfestigkeit bei niedrigen Temperaturen aufweisen;
- d) IBC aus Pappe oder aus Holz: Der IBC muss bis mindestens 95 % seines höchsten Fassungsraums gefüllt werden.

**6.5.6.9.3** Prüfverfahren

Der IBC muss mit seinem Boden so auf eine nicht federnde, horizontale, ebene, massive und starre Oberfläche nach den Vorschriften des Absatzes 6.1.5.3.4 fallen gelassen werden, dass der IBC auf die schwächste Stelle seines Bodens aufschlägt.

Ein IBC mit einem Fassungsraum von höchstens 0,45 m<sup>3</sup> muss auch fallen gelassen werden:

- a) metallene IBC: auf die schwächste Stelle, abgesehen von der Stelle des Bodens, die beim ersten Fallversuch geprüft wurde;
- b) flexible IBC: auf die schwächste Seite;
- c) starre Kunststoff-IBC, Kombinations-IBC sowie IBC aus Pappe und aus Holz: flach auf eine Seite, flach auf das Oberteil und auf eine Ecke.

Für jeden Fallversuch darf derselbe IBC oder ein anderer IBC derselben Auslegung verwendet werden.

**6.5.6.9.4** Fallhöhe

Für feste Stoffe und flüssige Stoffe, wenn die Prüfung mit dem zu befördernden festen oder flüssigen Stoff oder mit einem anderen Stoff, der im Wesentlichen dieselben physikalischen Eigenschaften hat, durchgeführt wird:

Verpackungsgruppe I	Verpackungsgruppe II	Verpackungsgruppe III
1,8 m	1,2 m	0,8 m

Für flüssige Stoffe, wenn die Prüfung mit Wasser durchgeführt wird:

- a) wenn der zu befördernde Stoff eine relative Dichte von höchstens 1,2 hat:

Verpackungsgruppe II	Verpackungsgruppe III
1,2 m	0,8 m

- b) wenn der zu befördernde Stoff eine relative Dichte von mehr als 1,2 hat, ist die Fallhöhe auf Grund der relativen Dichte (d) des zu befördernden Stoffes, aufgerundet auf die erste Dezimalstelle, wie folgt zu berechnen:

Verpackungsgruppe II	Verpackungsgruppe III
d x 1,0 m	d x 0,67 m

**6.5.6.9.5** Kriterien für das Bestehen der Prüfung(en)

- a) metallene IBC: kein Verlust von Füllgut;
- b) flexible IBC: kein Verlust von Füllgut. Ein geringfügiges Austreten aus Verschlüssen oder Nahtstellen beim Aufprall gilt nicht als Versagen des IBC, vorausgesetzt, es kommt nicht zu weiterer Undichtheit, nachdem der IBC vom Boden abgehoben worden ist;
- c) starre Kunststoff-IBC, Kombinations-IBC sowie IBC aus Pappe und aus Holz: kein Verlust von Füllgut. Ein geringfügiges Austreten aus Verschlüssen beim Aufprall gilt nicht als Versagen des IBC, vorausgesetzt, es kommt nicht zu weiterer Undichtheit;
- d) alle IBC: keine Beschädigung, durch die der IBC für eine Beförderung zur Bergung oder Entsorgung unsicher wird und kein Verlust von Füllgut. Darüber hinaus muss der IBC in der Lage sein, durch geeignete Mittel für eine Dauer von fünf Minuten angehoben zu werden, so dass er sich frei über dem Boden befindet.

**Bem.** Die Kriterien des Absatzes d) gelten für IBC-Bauarten, die ab dem 1. Januar 2011 hergestellt werden.

#### **6.5.6.10 Weiterreissprüfung**

##### **6.5.6.10.1 Anwendungsbereich**

Für alle Arten flexibler IBC als Bauartprüfung.

##### **6.5.6.10.2 Vorbereitung des IBC für die Prüfung**

Der IBC muss bis mindestens 95 % seines Fassungsraums und bis zu seiner höchstzulässigen Bruttomasse gefüllt werden, wobei der Inhalt gleichmässig zu verteilen ist.

##### **6.5.6.10.3 Prüfverfahren**

Wenn sich der IBC auf dem Boden befindet, wird mit einem Messer die Breitseite in einer Länge von 100 mm in einem Winkel von 45° zur Hauptachse des IBC in halber Höhe zwischen dem Boden des IBC und dem oberen Füllgutspiegel vollständig durchschnitten. Der IBC ist dann einer gleichmässig verteilten überlagerten Last auszusetzen, die dem Zweifachen der höchstzulässigen Bruttomasse entspricht. Die Last muss mindestens fünf Minuten wirken. IBC, die für Heben von oben oder von der Seite ausgelegt sind, müssen nach Entfernen der überlagerten Last hochgehoben werden, bis sie sich frei über dem Boden befinden, und fünf Minuten in dieser Stellung gehalten werden.

##### **6.5.6.10.4 Kriterium für das Bestehen der Prüfung**

Der Schnitt darf sich nicht um mehr als 25 % seiner ursprünglichen Länge vergrössern.

#### **6.5.6.11 Kippfallprüfung**

##### **6.5.6.11.1 Anwendungsbereich**

Für alle Arten flexibler IBC als Bauartprüfung.

##### **6.5.6.11.2 Vorbereitung des IBC für die Prüfung**

Der IBC muss bis mindestens 95 % seines Fassungsraums und bis zu seiner höchstzulässigen Bruttomasse gefüllt werden, wobei der Inhalt gleichmässig zu verteilen ist.

##### **6.5.6.11.3 Prüfverfahren**

Der IBC muss so gekippt werden, dass eine beliebige Stelle seines Oberteils auf eine starre, nicht federnde, glatte, flache und horizontale Fläche fällt.

##### **6.5.6.11.4 Kippfallhöhe**

Verpackungsgruppe I	Verpackungsgruppe II	Verpackungsgruppe III
1,8 m	1,2 m	0,8 m

##### **6.5.6.11.5 Kriterien für das Bestehen der Prüfung**

Kein Austreten von Füllgut. Ein geringfügiges Austreten aus Verschlüssen oder Nahtstellen beim Aufprall gilt nicht als Versagen des IBC, vorausgesetzt, es kommt nicht zu weiterer Undichtheit.

#### **6.5.6.12 Aufrichtprüfung**

##### **6.5.6.12.1 Anwendungsbereich**

Für alle flexiblen IBC, die für das Heben von oben oder von der Seite ausgelegt sind, als Bauartprüfung.

##### **6.5.6.12.2 Vorbereitung des IBC für die Prüfung**

Der IBC muss bis mindestens 95 % seines Fassungsraums und bis zu seiner höchstzulässigen Bruttomasse gefüllt werden, wobei der Inhalt gleichmässig zu verteilen ist.

##### **6.5.6.12.3 Prüfverfahren**

Der auf der Seite liegende IBC muss an einer Hebeeinrichtung oder zwei Hebeeinrichtungen, wenn vier vorhanden sind, mit einer Geschwindigkeit von mindestens 0,1 m/s angehoben werden, bis er aufrecht frei über dem Boden hängt.

#### 6.5.6.12.4 Kriterium für das Bestehen der Prüfung

Keine Beschädigung des IBC oder seiner Hebeeinrichtungen, durch die der IBC für die Beförderung oder Handhabung ungeeignet wird.

#### 6.5.6.13 Vibrationsprüfung

##### 6.5.6.13.1 Anwendungsbereich

Für alle IBC, die für flüssige Stoffe verwendet werden, als Bauartprüfung.

**Bem.** Diese Prüfung gilt für alle IBC-Bauarten, die nach dem 31. Dezember 2010 hergestellt werden (siehe auch Unterabschnitt 1.6.1.14).

##### 6.5.6.13.2 Vorbereitung des IBC für die Prüfung

Ein IBC-Prüfmuster muss nach dem Zufallsprinzip ausgewählt werden und für die Beförderung ausgerüstet und verschlossen werden. Der IBC muss bis mindestens 98 % seines höchsten Fassungsraums mit Wasser gefüllt werden.

##### 6.5.6.13.3 Prüfverfahren und -dauer

##### 6.5.6.13.3.1 Der IBC muss in der Mitte der Auflagefläche der Prüfmaschine mit einer vertikalen Sinusschwingung, doppelte Amplitude (Spitze-Spitze-Auslenkung) von 25 mm $\pm$ 5 % aufgesetzt werden. Sofern notwendig müssen an der Auflagefläche Rückhalteeinrichtungen befestigt werden, die eine horizontale Bewegung des Prüfmusters von der Auflagefläche ohne Beschränkung der senkrechten Bewegung verhindern.

##### 6.5.6.13.3.2 Die Prüfung ist für die Dauer von einer Stunde bei einer Frequenz durchzuführen, die dazu führt, dass ein Teil des IBC-Bodens vorübergehend für einen Teil jeder Periode so stark von der Vibrationsauflagefläche angehoben wird, dass ein Distanzplättchen aus Metall zeitweise an mindestens einem Punkt vollständig zwischen dem IBC-Boden und der Prüfauflagefläche eingeschoben werden kann. Nach der ersten Einstellung kann es notwendig werden, die Frequenz anzupassen, um Resonanzschwingungen der Verpackung zu verhindern. Dennoch muss die Prüffrequenz das in diesem Absatz beschriebene Einbringen des Distanzplättchens aus Metall unter dem IBC weiterhin zulassen. Die ständige Möglichkeit des Einschobens des Distanzplättchens aus Metall ist für das Bestehen der Prüfung unbedingt erforderlich. Das für diese Prüfung verwendete Distanzplättchen aus Metall muss eine Dicke von mindestens 1,6 mm, eine Breite von mindestens 50 mm und eine ausreichende Länge haben, damit es für die Durchführung der Prüfung mindestens 100 mm zwischen dem IBC und der Auflagefläche eingeschoben werden kann.

##### 6.5.6.13.4 Kriterien für das Bestehen der Prüfung

Es darf keine Undichtheit und kein Bruch festgestellt werden. Darüber hinaus darf kein Zubruchgehen oder Versagen der baulichen Ausrüstungsteile wie Brechen von Schweissverbindungen oder Versagen von Befestigungen festgestellt werden.

#### 6.5.6.14 Prüfbericht

##### 6.5.6.14.1 Über die Prüfung ist ein Prüfbericht zu erstellen, der mindestens folgende Angaben enthält und der den Benutzern des IBC zur Verfügung gestellt werden muss:

1. Name und Anschrift der Prüfeinrichtung;
2. Name und Anschrift des Antragstellers (soweit erforderlich);
3. eine nur einmal vergebene Prüfbericht-Kennnummer;
4. Datum des Prüfberichts;
5. Hersteller des IBC;
6. Beschreibung der IBC-Bauart (z. B. Abmessungen, Werkstoffe, Verschlüsse, Wanddicke usw.), einschliesslich des Herstellungsverfahrens (z. B. Blasformverfahren), gegebenenfalls mit Zeichnung(en) und Foto(s);
7. maximaler Fassungsraum;
8. charakteristische Merkmale des Prüfinhalts, z. B. Viskosität und relative Dichte bei flüssigen Stoffen und Teilchengrösse bei festen Stoffen. Für starre Kunststoff-IBC und Kombinations-IBC, die der Innendruckprüfung des Unterabschnitts 6.5.6.8 unterliegen, die Temperatur des verwendeten Wassers;
9. Beschreibung und Ergebnis der Prüfungen;
10. der Prüfbericht muss mit Namen und Funktionsbezeichnung des Unterzeichners unterschrieben sein.

##### 6.5.6.14.2 Der Prüfbericht muss Erklärungen enthalten, dass der versandfertige IBC in Übereinstimmung mit den entsprechenden Vorschriften dieses Kapitels geprüft worden ist und dass dieser Prüfbericht bei Anwendung anderer Verpackungsmethoden oder bei Verwendung anderer Verpackungsbestandteile ungültig werden kann. Eine Ausfertigung des Prüfberichts ist der zuständigen Behörde zur Verfügung zu stellen.





## Kapitel 6.6

### Bau- und Prüfvorschriften für Grossverpackungen

#### 6.6.1 Allgemeines

6.6.1.1 Die Vorschriften dieses Kapitels gelten nicht für:

- Verpackungen für Klasse 2, ausgenommen Grossverpackungen für Gegenstände der Klasse 2, einschliesslich Druckgaspackungen;
- Verpackungen für Klasse 6.2, ausgenommen Grossverpackungen für UN 3291 Klinische Abfälle;
- Versandstücke der Klasse 7, die radioaktive Stoffe enthalten.

6.6.1.2 Die Grossverpackungen müssen nach einem von der zuständigen Behörde als zufrieden stellend erachteten Qualitätssicherungsprogramm hergestellt, geprüft und wiederaufgearbeitet, um sicherzustellen, dass jede hergestellte oder wiederaufgearbeitete Grossverpackung den Vorschriften dieses Kapitels entspricht.

**Bem.** Die Norm ISO 16106:2006 «Verpackung – Verpackungen zur Beförderung gefährlicher Güter – Gefahrgutverpackungen, Grosspackmittel (IBC) und Grossverpackungen – Leitfaden für die Anwendung der ISO 9001» enthält zufrieden stellende Leitlinien für Verfahren, die angewendet werden dürfen.

6.6.1.3 Die besonderen Vorschriften für Grossverpackungen in Abschnitt 6.6.4 stützen sich auf die derzeit verwendeten Grossverpackungen. Um den wissenschaftlichen und technischen Fortschritt zu berücksichtigen, dürfen Grossverpackungen verwendet werden, deren Spezifikationen von denen in Abschnitt 6.6.4 abweichen, vorausgesetzt, sie sind ebenso wirksam, von der zuständigen Behörde anerkannt und sie bestehen erfolgreich die in Abschnitt 6.6.5 beschriebenen Prüfungen. Andere als die im ADR beschriebenen Prüfungen sind zulässig, vorausgesetzt, sie sind gleichwertig und von der zuständigen Behörde anerkannt.

6.6.1.4 Hersteller und nachfolgende Verteiler von Verpackungen müssen Informationen über die zu befolgenden Verfahren sowie eine Beschreibung der Arten und Abmessungen der Verschlüsse (einschliesslich der erforderlichen Dichtungen) und aller anderen Bestandteile liefern, die notwendig sind, um sicherzustellen, dass die versandfertigen Versandstücke in der Lage sind, die anwendbaren Qualitätsprüfungen dieses Kapitels zu erfüllen.

#### 6.6.2 Codierung für die Bezeichnung des Typs der Grossverpackung

6.6.2.1 Der für Grossverpackungen verwendete Code besteht aus:

- a) zwei arabischen Ziffern, und zwar:
  - 50 für starre Grossverpackungen,
  - 51 für flexible Grossverpackungen und
- b) einem lateinischen Grossbuchstaben für die Art des Werkstoffes: Holz, Stahl usw., gemäss dem Verzeichnis in Unterabschnitt 6.1.2.6.

6.6.2.2 Der Code der Grossverpackung kann durch den Buchstaben «T» oder «W» ergänzt werden. Der Buchstabe «T» bezeichnet eine Bergungsgrossverpackung nach den Vorschriften des Absatzes 6.6.5.1.9. Der Buchstabe «W» bedeutet, dass die Grossverpackung zwar dem durch den Code bezeichneten Typ angehört, jedoch nach einer von Abschnitt 6.6.4 abweichenden Spezifikation hergestellt wurde und nach den Vorschriften des Unterabschnitts 6.6.1.3 als gleichwertig gilt.

#### 6.6.3 Kennzeichnung

6.6.3.1 **Grundkennzeichnung:** Jede Grossverpackung, die für eine Verwendung gemäss den Vorschriften des ADR gebaut und bestimmt ist, muss mit dauerhaften, lesbaren und an einer gut sichtbaren Stelle angebrachten Kennzeichen versehen sein. Die Buchstaben, Ziffern und Symbole müssen eine Zeichenhöhe von mindestens 12 mm aufweisen und folgende Angaben umfassen:





- a) das Symbol der Vereinten Nationen für Verpackungen ; dieses Symbol darf nur zum Zweck der Bestätigung verwendet werden, dass eine Verpackung, ein flexibler Schüttgut-Container, ein ortsbeweglicher Tank oder ein MEGC den entsprechenden Vorschriften des Kapitels 6.1, 6.2, 6.3, 6.5, 6.6, 6.7 oder 6.11 entspricht. Für Grossverpackungen aus Metall, auf denen die Kennzeichen durch Stempeln oder Prägen angebracht werden, dürfen anstelle des Symbols die Buchstaben «UN» verwendet werden;
- b) die Zahl «50» für eine starre Grossverpackung oder «51» für eine flexible Grossverpackung, gefolgt vom Buchstaben für den Werkstoff gemäss dem Verzeichnis des Absatzes 6.5.1.4.1 b);

- c) einen Grossbuchstaben, der die Verpackungsgruppe(n) angibt, für die die Bauart zugelassen worden ist:  
 X für die Verpackungsgruppen I, II und III;  
 Y für die Verpackungsgruppen II und III;  
 Z nur für die Verpackungsgruppe III;
- d) der Monat und das Jahr (die beiden letzten Ziffern) der Herstellung;
- e) das Zeichen des Staates, in dem die Zuordnung des Kennzeichens zugelassen wurde, angegeben durch das für Motorfahrzeuge im internationalen Verkehr verwendete Unterscheidungszeichen<sup>1)</sup>;
- f) der Name oder das Zeichen des Herstellers oder jede andere von der zuständigen Behörde festgelegte Identifizierung der Grossverpackung;
- g) die Prüflast der Stapeldruckprüfung in kg. Bei Grossverpackungen, die nicht für die Stapelung ausgelegt sind, ist «0» anzugeben;
- h) höchstzulässige Bruttomasse in kg.

Die Grundkennzeichen müssen in der Reihenfolge der vorstehenden Unterabsätze angebracht werden.

Jedes der gemäss den Absätzen a) bis h) angebrachten Kennzeichen muss zur leichteren Identifizierung deutlich getrennt werden, z. B. durch einen Schrägstrich oder eine Leerstelle.

### 6.6.3.2 Beispiele für die Kennzeichnung

	50A/X/0501/N/PQRS 2500/1000	Grossverpackung aus Stahl, die gestapelt werden darf; Stapellast: 2500 kg; höchstzulässige Bruttomasse: 1000 kg
	50AT/Y/05/01/B/PQRS 2500/1000	Bergungsgrossverpackung aus Stahl, die gestapelt werden darf; Stapellast: 2500 kg; höchstzulässige Bruttomasse: 1000 kg.
	50H/Y/0402/D/ABCD 987 0/800	Grossverpackung aus Kunststoff, die nicht gestapelt werden darf; höchstzulässige Bruttomasse: 800 kg
	51H/Z/0601/S/1999 0/500	flexible Grossverpackung, die nicht gestapelt werden darf; höchstzulässige Bruttomasse: 500 kg

6.6.3.3 Die höchstzulässige anwendbare Stapellast bei der Verwendung der Grossverpackung muss auf einem der Abbildung 6.6.3.3.1 oder 6.6.3.3.2 entsprechenden Piktogramm angegeben werden. Das Piktogramm muss dauerhaft und deutlich sichtbar sein.

Abbildung 6.6.3.3.1

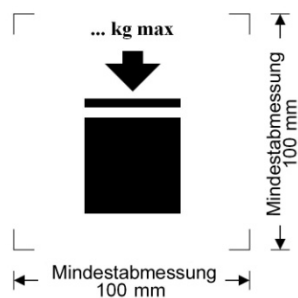

Grossverpackung, die gestapelt werden kann

Abbildung 6.6.3.3.2

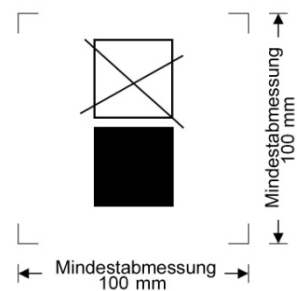

Grossverpackung, die NICHT gestapelt werden kann

Die Mindestabmessungen müssen 100 mm × 100 mm sein. Die Buchstaben und Ziffern für die Angabe der Masse müssen eine Zeichenhöhe von mindestens 12 mm haben. Der durch die Abmessungspfeile angegebene Druckbereich muss quadratisch sein. Wenn Abmessungen nicht näher spezifiziert sind, müssen die Proportionen aller Merkmale den abgebildeten in etwa entsprechen. Die über dem Piktogramm angegebene Masse darf nicht grösser sein als die bei der Bauartprüfung aufgebrauchte Last (siehe Absatz 6.6.5.3.3.4) dividiert durch 1,8.

<sup>1)</sup> Das für Motorfahrzeuge und Anhänger im internationalen Strassenverkehr verwendete Unterscheidungszeichen des Zulassungsstaates, z. B. gemäss dem Genfer Übereinkommen über den Strassenverkehr von 1949 oder dem Wiener Übereinkommen über den Strassenverkehr von 1968.

## **6.6.4 Besondere Vorschriften für Grossverpackungen**

### **6.6.4.1 Besondere Vorschriften für Grossverpackungen aus Metall**

- 50A aus Stahl
- 50B aus Aluminium
- 50N aus Metall (ausgenommen Stahl oder Aluminium)

**6.6.4.1.1** Die Grossverpackungen müssen aus geeignetem verformbarem Metall hergestellt sein, dessen Schweissbarkeit einwandfrei feststeht. Die Schweissverbindungen müssen fachmännisch ausgeführt sein und vollständige Sicherheit bieten. Die Leistungsfähigkeit des Werkstoffs bei niedrigen Temperaturen muss gegebenenfalls berücksichtigt werden.

**6.6.4.1.2** Es ist darauf zu achten, dass Schäden durch galvanische Wirkungen auf Grund sich berührender unterschiedlicher Metalle vermieden werden.

### **6.6.4.2 Besondere Vorschriften für Grossverpackungen aus flexiblen Werkstoffen**

- 51H aus flexiblem Kunststoff
- 51M aus Papier

**6.6.4.2.1** Die Grossverpackungen müssen aus geeigneten Werkstoffen hergestellt sein. Die Festigkeit des Werkstoffes und die Ausführung der flexiblen Grossverpackungen müssen dem Fassungsraum und der vorgesehenen Verwendung angepasst sein.

**6.6.4.2.2** Alle für die Herstellung der flexiblen Grossverpackungen des Typs 51M verwendeten Werkstoffe müssen nach mindestens 24-stündigem vollständigem Eintauchen in Wasser noch mindestens 85 % der Reissfestigkeit aufweisen, die ursprünglich nach Konditionierung des Werkstoffes bis zum Gleichgewicht bei einer relativen Feuchtigkeit von höchstens 67 % gemessen wurde.

**6.6.4.2.3** Verbindungen müssen durch Nähen, Heissriegeln, Kleben oder andere gleichwertige Verfahren hergestellt sein. Alle genähten Verbindungen müssen gesichert sein.

**6.6.4.2.4** Flexible Grossverpackungen müssen eine angemessene Widerstandsfähigkeit gegenüber Alterung und Festigkeitsabbau durch ultraviolette Strahlung, klimatische Bedingungen oder das Füllgut aufweisen, um für die vorgesehene Verwendung geeignet zu sein.

**6.6.4.2.5** Bei flexiblen Grossverpackungen aus Kunststoff, bei denen ein Schutz vor ultravioletter Strahlung erforderlich ist, muss dies durch Zugabe von Russ oder anderen geeigneten Pigmenten oder Inhibitoren erfolgen. Diese Zusätze müssen mit dem Füllgut verträglich sein und während der gesamten Verwendungsdauer der Grossverpackung ihre Wirkung behalten. Bei Verwendung von Russ, Pigmenten oder Inhibitoren, die sich von den für die Herstellung des geprüften Baumusters verwendeten unterscheiden, kann auf eine Wiederholung der Prüfungen verzichtet werden, wenn der veränderte Gehalt an Russ, Pigmenten oder Inhibitoren die physikalischen Eigenschaften des Werkstoffes nicht beeinträchtigt.

**6.6.4.2.6** Dem Werkstoff der Grossverpackung dürfen Zusätze beigemischt werden, um die Beständigkeit gegenüber Alterung zu verbessern, oder für andere Zwecke, vorausgesetzt, sie beeinträchtigen nicht die physikalischen oder chemischen Eigenschaften.

**6.6.4.2.7** Ist die Grossverpackung gefüllt, darf das Verhältnis von Höhe zu Breite nicht mehr als 2:1 betragen.

### **6.6.4.3 Besondere Vorschriften für Grossverpackungen aus starrem Kunststoff**

- 50H aus starrem Kunststoff

**6.6.4.3.1** Die Grossverpackung muss aus geeignetem Kunststoff bekannter Spezifikation hergestellt sein, und seine Festigkeit muss seinem Fassungsraum und seiner vorgesehenen Verwendung angepasst sein. Der Werkstoff muss in geeigneter Weise widerstandsfähig sein gegen Alterung und Festigkeitsabbau, der durch das Füllgut oder gegebenenfalls durch ultraviolette Strahlung verursacht wird. Die Leistungsfähigkeit bei niedrigen Temperaturen muss gegebenenfalls berücksichtigt werden. Eine Permeation von Füllgut darf unter normalen Beförderungsbedingungen keine Gefahr darstellen.

**6.6.4.3.2** Ist ein Schutz gegen ultraviolette Strahlen erforderlich, so muss dieser durch Zugabe von Russ oder anderen geeigneten Pigmenten oder Inhibitoren erfolgen. Diese Zusätze müssen mit dem Inhalt verträglich sein und während der gesamten Verwendungsdauer der Aussenverpackung ihre Wirkung behalten. Bei Verwendung von Russ, Pigmenten oder Inhibitoren, die sich von den für die Herstellung des geprüften Baumusters verwendeten unterscheiden, kann auf die Wiederholung der Prüfungen verzichtet werden, wenn der veränderte Gehalt an Russ, Pigmenten oder Inhibitoren die physikalischen Eigenschaften des Werkstoffes nicht beeinträchtigt.

**6.6.4.3.3** Dem Werkstoff der Grossverpackung dürfen Zusätze beigemischt werden, um die Beständigkeit gegenüber Alterung zu verbessern, oder für andere Zwecke, vorausgesetzt, sie beeinträchtigen nicht die physikalischen oder chemischen Eigenschaften des Werkstoffes.

#### **6.6.4.4 Besondere Vorschriften für Grossverpackungen aus Pappe**

50G aus starrer Pappe

- 6.6.4.4.1** Die Grossverpackung muss aus fester Vollpappe oder fester zweiseitiger Wellpappe (ein- oder mehrwellig) von guter Qualität hergestellt sein, die dem Fassungsraum und der vorgesehenen Verwendung angepasst sind. Die Wasserbeständigkeit der Aussenfläche muss so sein, dass die Erhöhung der Masse während der 30 Minuten dauernden Prüfung auf Wasseraufnahme nach der Cobb-Methode nicht mehr als 155 g/m<sup>2</sup> ergibt (siehe Norm ISO 535:1991). Die Pappe muss eine geeignete Biegefestigkeit haben. Die Pappe muss so zugeschnitten, ohne Ritzen gerillt und geschlitzt sein, dass sie beim Zusammenbau nicht knickt, ihre Oberfläche nicht einreisst oder sie nicht zu stark ausbaucht. Die Wellen der Wellpappe müssen fest mit den Aussenschichten verklebt sein.
- 6.6.4.4.2** Die Wände, einschliesslich Deckel und Boden, müssen eine Durchstossfestigkeit von mindestens 15 J, gemessen nach der Norm ISO 3036:1975, aufweisen.
- 6.6.4.4.3** Die Verbindungen der Aussenverpackung von Grossverpackungen müssen eine ausreichende Überlap-pung aufweisen und durch Klebeband, Verkleben, Heften mittels Metallklammern oder andere mindestens gleichwertige Befestigungssysteme hergestellt sein. Erfolgt die Verbindung durch Verkleben oder durch Verwendung von Klebeband, ist ein wasserbeständiger Klebstoff zu verwenden. Metallklammern müssen durch alle zu befestigenden Teile durchgeführt und so geformt oder geschützt sein, dass die Innenausklei-dung weder abgerieben noch durchstossen werden kann.
- 6.6.4.4.4** Ein Palettensockel, der einen festen Bestandteil der Grossverpackung bildet, oder eine abnehmbare Pa-lette muss für die mechanische Handhabung der mit der höchstzulässigen Bruttomasse befüllten Gross-verpackung geeignet sein.
- 6.6.4.4.5** Die abnehmbare Palette oder der Palettensockel muss so ausgelegt sein, dass Verformungen am Boden der Grossverpackung, die bei der Handhabung Schäden verursachen können, vermieden werden.
- 6.6.4.4.6** Bei einer abnehmbaren Palette muss der Packmittelkörper fest mit der Palette verbunden sein, um die Stabilität bei Handhabung und Beförderung sicherzustellen. Darüber hinaus muss die Oberfläche der ab-nehmbaren Palette frei von Unebenheiten sein, die die Grossverpackung beschädigen können.
- 6.6.4.4.7** Um die Stapelfähigkeit zu erhöhen, dürfen Verstärkungseinrichtungen, wie Holzstützen, verwendet wer-den, die sich jedoch ausserhalb der Innenauskleidung befinden müssen.
- 6.6.4.4.8** Sind die Grossverpackungen zum Stapeln vorgesehen, muss die tragende Fläche so beschaffen sein, dass die Last sicher verteilt wird.

#### **6.6.4.5 Besondere Vorschriften für Grossverpackungen aus Holz**

50C aus Naturholz

50D aus Sperrholz

50F aus Holzfaserwerkstoff

- 6.6.4.5.1** Die Festigkeit der verwendeten Werkstoffe und die Art der Fertigung müssen dem Fassungsraum und der vorgesehenen Verwendung der Grossverpackung angepasst sein.
- 6.6.4.5.2** Besteht die Grossverpackung aus Naturholz, so muss dieses gut abgelagert, handelsüblich trocken und frei von Mängeln sein, um eine wesentliche Verminderung der Festigkeit jedes einzelnen Teils der Gross-verpackung zu verhindern. Jedes Teil der Grossverpackung muss aus einem Stück bestehen oder diesem gleichwertig sein. Teile sind als einem Stück gleichwertig anzusehen, wenn eine geeignete Klebeverbin-dung, wie z. B. Lindermann-Verbindung (Schwalbenschwanz-Verbindung), Nut- und Federverbindung, überlappende Verbindung, eine Stossverbindung mit mindestens zwei gewellten Metallbefestigungsele-menten an jeder Verbindung oder andere gleich wirksame Verfahren angewendet werden.
- 6.6.4.5.3** Besteht die Grossverpackung aus Sperrholz, so muss dieses mindestens aus drei Lagen bestehen und aus gut abgelagertem Schäl-furnier, Schnittfurnier oder Sägefurnier hergestellt, handelsüblich trocken und frei von Mängeln sein, die die Festigkeit der Grossverpackung erheblich beeinträchtigen können. Die ein-zelnen Lagen müssen mit einem wasserbeständigen Klebstoff miteinander verleimt sein. Für die Herstel-lung der Grossverpackungen dürfen auch andere geeignete Werkstoffe zusammen mit Sperrholz verwen-det werden.
- 6.6.4.5.4** Besteht die Grossverpackung aus Holzfaserwerkstoff, so muss dieser wasserbeständig sein, wie Spanplat-ten, Holzfaserplatten oder andere geeignete Werkstoffe.
- 6.6.4.5.5** Die Platten der Grossverpackungen müssen an den Eckleisten oder Stirnseiten fest vernagelt oder ge-klammert oder durch andere ebenfalls geeignete Mittel zusammengefügt sein.
- 6.6.4.5.6** Ein Palettensockel, der einen festen Bestandteil einer Grossverpackung bildet, oder eine abnehmbare Palette muss für die mechanische Handhabung der Grossverpackung nach Befüllung mit der höchstzuläs-sigen Masse geeignet sein.

- 6.6.4.5.7 Die abnehmbare Palette oder der Palettensockel muss so ausgelegt sein, dass Verformungen am Boden der Grossverpackung, die bei der Handhabung Schäden verursachen können, vermieden werden.
- 6.6.4.5.8 Bei einer abnehmbaren Palette muss der Packmittelkörper fest mit der Palette verbunden sein, um die Stabilität bei Handhabung und Beförderung sicherzustellen. Darüber hinaus muss die Oberfläche der abnehmbaren Palette frei von Unebenheiten sein, die die Grossverpackung beschädigen können.
- 6.6.4.5.9 Um die Stapelfähigkeit zu erhöhen, dürfen Verstärkungseinrichtungen, wie Holzstützen, verwendet werden, die sich jedoch ausserhalb der Innenauskleidung befinden müssen.
- 6.6.4.5.10 Sind die Grossverpackungen zum Stapeln vorgesehen, muss die tragende Fläche so beschaffen sein, dass die Last sicher verteilt wird.

## 6.6.5 Prüfvorschriften für Grossverpackungen

### 6.6.5.1 Durchführung und Häufigkeit der Prüfungen

- 6.6.5.1.1 Die Bauart jeder Grossverpackung muss den in Unterabschnitt 6.6.5.3 vorgesehenen Prüfungen nach den von der zuständigen Behörde, welche die Zuteilung des Kennzeichens bestätigt hat, festgelegten Verfahren unterzogen und von dieser Behörde zugelassen werden.
- 6.6.5.1.2 Vor der Verwendung muss jede Bauart einer Grossverpackung die in diesem Kapitel vorgeschriebenen Prüfungen erfolgreich bestanden haben. Die Bauart der Grossverpackung wird durch Auslegung, Grösse, verwendeten Werkstoff und dessen Dicke, Art der Fertigung und Zusammenbau bestimmt, kann aber auch verschiedene Oberflächenbehandlungen einschliessen. Hierzu gehören auch Grossverpackungen, die sich von der Bauart nur durch ihre geringere Bauhöhe unterscheiden.
- 6.6.5.1.3 Die Prüfungen müssen mit Mustern aus der Produktion in Abständen durchgeführt werden, die von der zuständigen Behörde festgelegt werden. Werden solche Prüfungen an Grossverpackungen aus Pappe durchgeführt, gilt eine Vorbereitung bei Umgebungsbedingungen als gleichwertig zu den im Absatz 6.6.5.2.4 angegebenen Vorschriften.
- 6.6.5.1.4 Die Prüfungen müssen auch nach jeder Änderung der Auslegung, des Werkstoffs oder der Art der Fertigung einer Grossverpackung wiederholt werden.
- 6.6.5.1.5 Die zuständige Behörde kann die selektive Prüfung von Grossverpackungen zulassen, die sich nur geringfügig von einer bereits geprüften Bauart unterscheiden: z. B. Grossverpackungen, die Innenverpackungen kleinerer Grösse oder geringerer Nettomasse enthalten, oder auch Grossverpackungen, bei denen ein oder mehrere Aussenmass(e) etwas verringert ist (sind).
- 6.6.5.1.6 (bleibt offen)  
**Bem.** Für die Vorschriften zur Anordnung verschiedener Innenverpackungen in einer Grossverpackung und die zulässigen Variationen von Innenverpackungen siehe Absatz 4.1.1.5.1.
- 6.6.5.1.7 Die zuständige Behörde kann jederzeit verlangen, dass durch Prüfungen nach diesem Abschnitt nachgewiesen wird, dass die Grossverpackungen aus der Serienherstellung die Vorschriften der Bauartprüfung erfüllen.
- 6.6.5.1.8 Unter der Voraussetzung, dass die Gültigkeit der Prüfergebnisse nicht beeinträchtigt wird, und mit Zustimmung der zuständigen Behörde dürfen mehrere Prüfungen mit einem einzigen Muster durchgeführt werden.
- 6.6.5.1.9 **Bergungsgrossverpackungen**

Bergungsgrossverpackungen müssen nach den Vorschriften geprüft und gekennzeichnet werden, die für Grossverpackungen der Verpackungsgruppe II zur Beförderung von festen Stoffen oder Innenverpackungen gelten, mit folgenden Abweichungen:

- a) Die für die Durchführung der Prüfungen verwendete Prüfsubstanz ist Wasser; die Bergungsgrossverpackungen müssen zu mindestens 98 % ihres maximalen Fassungsraums gefüllt sein. Um die erforderliche Gesamtmasse des Versandstücks zu erreichen, dürfen beispielsweise Säcke mit Bleischrot beigefügt werden, sofern diese so eingesetzt sind, dass die Prüfergebnisse nicht beeinträchtigt werden. Alternativ darf bei der Durchführung der Fallprüfung die Fallhöhe in Übereinstimmung mit Absatz 6.6.5.3.4.4.2 b) variiert werden.
- b) Die Bergungsgrossverpackungen müssen ausserdem erfolgreich der Dichtheitsprüfung bei 30 kPa unterzogen worden sein; die Ergebnisse dieser Prüfung sind im Prüfbericht nach Unterabschnitt 6.6.5.4 zu vermerken.
- c) Die Bergungsgrossverpackungen sind, wie in Unterabschnitt 6.6.2.2 angegeben, mit dem Buchstaben «T» zu kennzeichnen.



## 6.6.5.2 Vorbereitung für die Prüfungen

**6.6.5.2.1** Die Prüfungen sind an versandfertigen Grossverpackungen, einschliesslich der Innenverpackungen oder der beförderten Gegenstände, durchzuführen. Die Innenverpackungen müssen bei flüssigen Stoffen zu mindestens 98 % ihres maximalen Fassungsraums, bei festen Stoffen zu mindestens 95 % ihres maximalen Fassungsraums gefüllt sein. Bei Grossverpackungen, deren Innenverpackung für die Beförderung von flüssigen oder festen Stoffen vorgesehen ist, sind getrennte Prüfungen für den flüssigen und für den festen Inhalt erforderlich. Die in den Innenverpackungen enthaltenen Stoffe oder die in den Grossverpackungen enthaltenen zu befördernden Gegenstände dürfen durch andere Stoffe oder Gegenstände ersetzt werden, sofern dadurch die Prüfergebnisse nicht verfälscht werden. Werden andere Innenverpackungen oder Gegenstände verwendet, müssen diese die gleichen physikalischen Eigenschaften (Masse, Korngrösse usw.) haben wie die zu befördernden Innenverpackungen oder Gegenstände. Es ist zulässig, Zusätze wie Säcke mit Bleischrot zu verwenden, um die erforderliche Gesamtmasse des Versandstückes zu erreichen, sofern diese so eingebracht werden, dass sie die Prüfungsergebnisse nicht beeinträchtigen.

**6.6.5.2.2** Wird bei der Fallprüfung für flüssige Stoffe ein anderer Stoff verwendet, so muss dieser eine vergleichbare relative Dichte und Viskosität haben wie der zu befördernde Stoff. Unter den Bedingungen des Absatzes 6.6.5.3.4.4 darf auch Wasser für die Fallprüfung für flüssige Stoffe verwendet werden.

**6.6.5.2.3** Grossverpackungen aus Kunststoff und Grossverpackungen, die Innenverpackungen aus Kunststoff enthalten – ausgenommen Säcke, die für die Aufnahme von festen Stoffen oder Gegenständen vorgesehen sind –, sind der Fallprüfung zu unterziehen, nachdem die Temperatur des Prüfmusters und seines Inhaltes auf  $-18\text{ °C}$  oder darunter abgesenkt wurde. Auf die Konditionierung kann verzichtet werden, falls die Werkstoffe der Verpackung eine ausreichende Verformbarkeit und Zugfestigkeit bei niedrigen Temperaturen aufweisen. Werden die Prüfmuster auf diese Weise konditioniert, ist die Konditionierung nach Absatz 6.6.5.2.4 nicht erforderlich. Die für die Prüfung verwendeten flüssigen Stoffe sind, gegebenenfalls durch Zugabe von Frostschutzmitteln, in flüssigem Zustand zu halten.

**6.6.5.2.4** Grossverpackungen aus Pappe müssen mindestens 24 Stunden in einem Klima konditioniert werden, dessen Temperatur und relative Luftfeuchtigkeit gesteuert sind. Es gibt drei Möglichkeiten, von denen eine gewählt werden muss.

Das bevorzugte Klima ist  $23\text{ °C} \pm 2\text{ °C}$  und  $50\% \pm 2\%$  relative Luftfeuchtigkeit. Die beiden anderen Möglichkeiten sind  $20\text{ °C} \pm 2\text{ °C}$  und  $65\% \pm 2\%$  relative Luftfeuchtigkeit oder  $27\text{ °C} \pm 2\text{ °C}$  und  $65\% \pm 2\%$  relative Luftfeuchtigkeit.

**Bem.** Die Mittelwerte müssen innerhalb dieser Grenzwerte liegen. Schwankungen kurzer Dauer und Messgrenzen können Abweichungen von den individuellen Messungen bis zu  $\pm 5\%$  für die relative Luftfeuchtigkeit zur Folge haben, ohne dass dies eine bedeutende Auswirkung auf die Reproduzierbarkeit der Prüfergebnisse hat.

## 6.6.5.3 Prüfvorschriften

### 6.6.5.3.1 Hebeprüfung von unten

#### 6.6.5.3.1.1 Anwendungsbereich

Für alle Arten von Grossverpackungen, die mit einer Vorrichtung zum Heben von unten versehen sind, als Bauartprüfung.

#### 6.6.5.3.1.2 Vorbereitung der Grossverpackung für die Prüfung

Die Grossverpackung ist bis zum 1,25fachen ihrer höchstzulässigen Bruttomasse zu befüllen, wobei die Last gleichmässig zu verteilen ist.

#### 6.6.5.3.1.3 Prüfverfahren

Die Grossverpackung muss zweimal von einem Gabelstapler hochgehoben und heruntergelassen werden, wobei die Gabel zentral anzusetzen ist und einen Abstand von  $\frac{3}{4}$  der Einführungsseitenabmessung haben muss (es sei denn, die Einführungspunkte sind vorgegeben). Die Gabel muss bis zu  $\frac{3}{4}$  in der Einführungsrichtung eingeführt werden. Die Prüfung muss in jeder möglichen Einführungsrichtung wiederholt werden.

#### 6.6.5.3.1.4 Kriterien für das Bestehen der Prüfung

Keine dauerhafte Verformung der Grossverpackung, die die Sicherheit der Beförderung beeinträchtigt, und kein Verlust von Füllgut.



### **6.6.5.3.2 Hebeprüfung von oben**

#### **6.6.5.3.2.1 Anwendungsbereich**

Für alle Arten von Grossverpackungen, die für das Heben von oben ausgelegt sind, als Bauartprüfung.

#### **6.6.5.3.2.2 Vorbereitung der Grossverpackung für die Prüfung**

Die Grossverpackung muss mit dem Zweifachen ihrer höchstzulässigen Bruttomasse befüllt werden. Eine flexible Grossverpackung muss mit dem Sechsfachen ihrer höchstzulässigen Bruttomasse befüllt werden, wobei die Last gleichmässig zu verteilen ist.

#### **6.6.5.3.2.3 Prüfverfahren**

Die Grossverpackung muss in der Weise hochgehoben werden, für die sie ausgelegt ist, bis sie sich frei über dem Boden befindet, und für eine Dauer von fünf Minuten in dieser Stellung gehalten werden.

#### **6.6.5.3.2.4 Kriterien für das Bestehen der Prüfung**

- a) Grossverpackungen aus Metall, Grossverpackungen aus starrem Kunststoff: keine dauerhafte Verformung der Grossverpackung einschliesslich eines gegebenenfalls vorhandenen Palettensockels, die die Sicherheit der Beförderung beeinträchtigt, und kein Verlust von Füllgut.
- b) Flexible Grossverpackungen: keine Beschädigung der Grossverpackung oder ihrer Hebeeinrichtungen, durch die die Grossverpackung für die Beförderung oder Handhabung ungeeignet wird, und kein Verlust von Füllgut.

### **6.6.5.3.3 Stapeldruckprüfung**

#### **6.6.5.3.3.1 Anwendungsbereich**

Für alle Arten von Grossverpackungen, die für das Stapeln ausgelegt sind, als Bauartprüfung.

#### **6.6.5.3.3.2 Vorbereitung der Grossverpackung für die Prüfung**

Die Grossverpackung ist bis zu ihrer höchstzulässigen Bruttomasse zu befüllen.

#### **6.6.5.3.3.3 Prüfverfahren**

Die Grossverpackung muss mit ihrem Boden auf einen horizontalen harten Untergrund gestellt und einer gleichmässig verteilten überlagerten Prüflast (siehe Absatz 6.6.5.3.3.4) für eine Dauer von mindestens fünf Minuten ausgesetzt werden; Grossverpackungen aus Holz, Pappe oder Kunststoff müssen dieser Last mindestens 24 Stunden ausgesetzt werden.

#### **6.6.5.3.3.4 Berechnung der überlagerten Prüflast**

Die Last, die auf die Grossverpackung gestellt wird, muss mindestens das 1,8fache der addierten höchstzulässigen Bruttomasse so vieler gleichartiger Grossverpackungen betragen, wie während der Beförderung auf die Grossverpackung gestapelt werden dürfen.

#### **6.6.5.3.3.5 Kriterien für das Bestehen der Prüfung**

- a) Alle Arten von Grossverpackungen, ausgenommen flexible Grossverpackungen: keine dauerhafte Verformung der Grossverpackung einschliesslich eines gegebenenfalls vorhandenen Palettensockels, die die Sicherheit der Beförderung beeinträchtigt, und kein Verlust von Füllgut.
- b) Flexible Grossverpackungen: keine Beschädigung des Packmittelkörpers, die die Sicherheit der Beförderung beeinträchtigt, und kein Verlust von Füllgut.

### **6.6.5.3.4 Fallprüfung**

#### **6.6.5.3.4.1 Anwendungsbereich**

Für alle Arten von Grossverpackungen als Bauartprüfung.

#### **6.6.5.3.4.2 Vorbereitung der Grossverpackung für die Prüfung**

Die Grossverpackung muss nach den Vorschriften des Absatzes 6.6.5.2.1 befüllt werden.

#### **6.6.5.3.4.3 Prüfverfahren**

Die Grossverpackung muss so auf eine nicht federnde, horizontale, ebene, massive und starre Oberfläche nach den Vorschriften des Absatzes 6.1.5.3.4 fallen gelassen werden, dass die Grossverpackung auf die schwächste Stelle ihrer Grundfläche aufschlägt.

#### 6.6.5.3.4.4 Fallhöhe

**Bem.** Grossverpackungen für Stoffe und Gegenstände der Klasse 1 müssen nach den Prüfanforderungen für die Verpackungsgruppe II geprüft werden.

**6.6.5.3.4.4.1** Für Innenverpackungen, die feste oder flüssige Stoffe oder Gegenstände enthalten, wenn die Prüfung mit dem zu befördernden festen oder flüssigen Stoff oder Gegenstand oder mit einem anderen Stoff durchgeführt wird, der im Wesentlichen dieselben Eigenschaften hat:

Verpackungsgruppe I	Verpackungsgruppe II	Verpackungsgruppe III
1,8 m	1,2 m	0,8 m

**6.6.5.3.4.4.2** Für Innenverpackungen, die flüssige Stoffe enthalten, wenn die Prüfung mit Wasser durchgeführt wird:

a) wenn der zu befördernde Stoff eine relative Dichte von höchstens 1,2 hat:

Verpackungsgruppe I	Verpackungsgruppe II	Verpackungsgruppe III
1,8 m	1,2 m	0,8 m

b) wenn der zu befördernde Stoff eine relative Dichte von mehr als 1,2 hat, ist die Fallhöhe auf Grund der relativen Dichte ( $d$ ) des zu befördernden Stoffes, aufgerundet auf die erste Dezimalstelle, wie folgt zu berechnen:

Verpackungsgruppe I	Verpackungsgruppe II	Verpackungsgruppe III
$d \times 1,5$ (m)	$d \times 1,0$ (m)	$d \times 0,67$ (m)

#### 6.6.5.3.4.5 Kriterien für das Bestehen der Prüfung

**6.6.5.3.4.5.1** Die Grossverpackung darf keine Beschädigungen aufweisen, welche die Sicherheit der Beförderung beeinträchtigen können. Aus der (den) Innenverpackung(en) oder dem (den) Gegenstand (Gegenständen) darf kein Füllgut austreten.

**6.6.5.3.4.5.2** Bei Grossverpackungen für Gegenstände der Klasse 1 ist kein Riss erlaubt, der das Austreten von losen explosiven Stoffen oder Gegenständen mit Explosivstoff aus der Grossverpackung ermöglichen könnte.

**6.6.5.3.4.5.3** Wenn eine Grossverpackung einer Fallprüfung unterzogen wurde, hat das Prüfmuster die Prüfung bestanden, wenn der Inhalt vollständig zurückgehalten wird, auch wenn der Verschluss nicht mehr staubdicht ist.

#### 6.6.5.4 Zulassung und Prüfbericht

**6.6.5.4.1** Für jede Bauart einer Grossverpackung ist eine Bescheinigung auszustellen und ein Kennzeichen (gemäss Abschnitt 6.6.3) zuzuordnen, die angeben, dass die Bauart, einschliesslich ihrer Ausrüstung, den Prüfvorschriften entspricht.

**6.6.5.4.2** Über die Prüfung ist ein Prüfbericht zu erstellen, der mindestens folgende Angaben enthält und der den Benutzern der Grossverpackung zur Verfügung gestellt werden muss:

1. Name und Anschrift der Prüfeinrichtung;
2. Name und Anschrift des Antragstellers (soweit erforderlich);
3. eine nur einmal vergebene Prüfbericht-Kennnummer;
4. Datum des Prüfberichts;
5. Hersteller der Grossverpackung;
6. Beschreibung der Bauart der Grossverpackung (z. B. Abmessungen, Werkstoffe, Verschlüsse, Wanddicke usw.) und/oder Foto(s);
7. maximaler Fassungsraum / höchstzulässige Bruttomasse;
8. charakteristische Merkmale des Prüfinhalts, z. B. Arten und Beschreibungen der verwendeten Innenverpackungen oder Gegenstände;
9. Beschreibung und Ergebnis der Prüfungen;
10. der Prüfbericht muss mit Namen und Funktionsbezeichnung des Unterzeichners unterschrieben sein.

**6.6.5.4.3** Der Prüfbericht muss Erklärungen enthalten, dass die versandfertige Grossverpackung in Übereinstimmung mit den entsprechenden Vorschriften dieses Kapitels geprüft worden ist und dass dieser Prüfbericht bei Anwendung anderer Verpackungsmethoden oder bei Verwendung anderer Verpackungsbestandteile ungültig werden kann. Eine Ausfertigung des Prüfberichts ist der zuständigen Behörde zur Verfügung zu stellen.

## Kapitel 6.7

### Vorschriften für die Auslegung, den Bau und die Prüfung von ortsbeweglichen Tanks und von UN-Gascontainern mit mehreren Elementen (MEGC)

**Bem.** Für festverbundene Tanks (Tankfahrzeuge), Aufsetztanks, Tankcontainer und Tankwechselaufbauten (Tankwechselbehälter), deren Tankkörper aus metallenen Werkstoffen hergestellt sind, sowie für Batterie-Fahrzeuge und Gascontainer mit mehreren Elementen (MEGC) mit Ausnahme von UN-MEGC siehe Kapitel 6.8; für Tanks aus faserverstärkten Kunststoffen siehe Kapitel 6.9; für Saug-Druck-Tanks für Abfälle siehe Kapitel 6.10.

#### 6.7.1 Anwendungsbereich und allgemeine Vorschriften

**6.7.1.1** Die Vorschriften dieses Kapitels gelten für ortsbewegliche Tanks zur Beförderung gefährlicher Güter sowie für MEGC zur Beförderung nicht tiefgekühlter Gase der Klasse 2 mit allen Verkehrsträgern. Sofern nichts anderes angegeben ist, müssen neben den Vorschriften dieses Kapitels die anwendbaren Vorschriften des Internationalen Übereinkommens über sichere Container (CSC) von 1972 in der jeweils geänderten Fassung von jedem ortsbeweglichen Tank oder MEGC, der der Begriffsbestimmung für «Container» im Wortlaut dieses Übereinkommens entspricht, erfüllt werden. Für ortsbewegliche Offshore-Tanks oder -MEGC, die auf hoher See verwendet werden, können zusätzliche Vorschriften anwendbar sein.

**6.7.1.2** Um dem Fortschritt von Wissenschaft und Technik Rechnung zu tragen, dürfen die technischen Vorschriften dieses Kapitels durch andere Vorschriften («alternative Vereinbarungen») ersetzt werden, die hinsichtlich der Verträglichkeit der beförderten Stoffe und der Fähigkeit des ortsbeweglichen Tanks oder MEGC, Beanspruchungen durch Stoss, Belastung und Feuer standzuhalten, ein im Vergleich zu den Vorschriften dieses Kapitels mindestens gleichwertiges Sicherheitsniveau bieten. Für internationale Beförderungen müssen die ortsbeweglichen Tanks oder MEGC, die nach diesen alternativen Vereinbarungen gebaut sind, von den zuständigen Behörden genehmigt sein.

**6.7.1.3** Die zuständige Behörde des Ursprungslandes kann für die Beförderung eines Stoffes, dem in Kapitel 3.2 Tabelle A Spalte 10 keine Anweisung für ortsbewegliche Tanks (T 1 bis T 23, T 50 oder T 75) zugeordnet ist, eine vorläufige Genehmigung ausstellen. Diese Genehmigung muss in den Versandpapieren angegeben sein und muss mindestens die normalerweise in den Anweisungen für ortsbewegliche Tanks angegebenen Informationen und die Bedingungen, unter denen der Stoff zu befördern ist, umfassen.

#### 6.7.2 Vorschriften für die Auslegung, den Bau und die Prüfung von ortsbeweglichen Tanks zur Beförderung von Stoffen der Klassen 1 und 3 bis 9

##### 6.7.2.1 Begriffsbestimmungen

Für Zwecke dieses Abschnitts gelten folgende Begriffsbestimmungen:

*Alternative Vereinbarung:* Eine Zulassung, die von der *zuständigen Behörde* für einen *ortsbeweglichen Tank* oder einen *MEGC* ausgestellt wird, der nach technischen Vorschriften oder Prüfmethode ausgelegt, gebaut und geprüft ist, die von den in diesem Kapitel festgelegten abweichen.

*Auslegungstemperaturbereich:* Der Auslegungstemperaturbereich des Tankkörpers muss für Stoffe, die bei Umgebungsbedingungen befördert werden, zwischen  $-40\text{ °C}$  und  $50\text{ °C}$  liegen. Für andere Stoffe, die unter erhöhten Temperaturbedingungen gehandhabt werden, darf die Auslegungstemperatur nicht geringer sein als die Höchsttemperatur des Stoffes bei der Befüllung, Entleerung oder Beförderung. Für ortsbewegliche Tanks, die strengeren klimatischen Bedingungen ausgesetzt sind, müssen entsprechend strengere Auslegungstemperaturen in Betracht gezogen werden.

*Bauliche Ausrüstung:* Die aussen am Tankkörper angebrachten Versteifungselemente, Elemente für die Befestigung, den Schutz und die Stabilisierung.

*Baustahl:* Stahl mit einer garantierten Mindestzugfestigkeit zwischen  $360\text{ N/mm}^2$  und  $440\text{ N/mm}^2$  und einer garantierten Mindestbruchdehnung gemäss Absatz 6.7.2.3.3.3.

*Bedienungsausrüstung:* Die Messinstrumente sowie die Füll-, Entleerungs-, Lüftungs-, Sicherheits-, Heizungs-, Kühl- und Isolierungseinrichtungen.

*Berechnungsdruck:* Der für Berechnungen nach einem anerkannten Regelwerk für Druckbehälter zu verwendende Druck. Der Berechnungsdruck darf nicht niedriger sein als der höchste der folgenden Drücke:

- a) der höchstzulässige effektive Überdruck im Tankkörper während des Füllens oder Entleerens;
- b) die Summe aus:
  - (i) dem absoluten Dampfdruck (in bar) des Stoffes bei  $65\text{ °C}$ , vermindert um 1 bar;

- (ii) dem Partialdruck (in bar) von Luft oder anderen Gasen im füllungs-freien Raum, der durch eine Höchsttemperatur im füllungs-freien Raum von 65 °C und einer Flüssigkeitsausdehnung infolge einer Erhöhung der mittleren Temperatur des Füllguts von  $t_r - t_f$  ( $t_f$  = Fülltemperatur, normalerweise 15 °C;  $t_r$  = höchste mittlere Temperatur des Füllguts, 50 °C) bestimmt wird, und
  - (iii) einem Flüssigkeitsdruck, der auf der Grundlage der im Absatz 6.7.2.2.12 genannten statischen Kräfte bestimmt wird, jedoch mindestens 0,35 bar beträgt, oder
- c) zwei Drittel des in der anwendbaren Anweisung für ortsbewegliche Tanks in Absatz 4.2.5.2.6 festgelegten Mindestprüfdrucks.

*Bezugsstahl:* Stahl mit einer Zugfestigkeit von 370 N/mm<sup>2</sup> und einer Bruchdehnung von 27 %.

*Dichtheitsprüfung:* Eine Prüfung, bei der der Tankkörper und seine Bedienungsausrüstung unter Verwendung eines Gases mit einem effektiven Innendruck von mindestens 25 % des höchstzulässigen Betriebsdrucks belastet wird.

*Feinkornstahl:* Ein Stahl, der nach Bestimmung gemäss ASTM E 112-96 oder nach der Definition in der Norm EN 10028-3 Teil 3 eine ferritische Korngrösse von höchstens 6 hat.

*Höchstzulässige Bruttomasse:* Die Summe aus Leermasse des ortsbeweglichen Tanks und der höchsten für die Beförderung zugelassenen Ladung.

*Höchstzulässiger Betriebsdruck:* Ein Druck, der nicht geringer sein darf als der höchste der folgenden Drücke, die im Scheitel des Tankkörpers im Betriebszustand gemessen werden:

- a) der höchstzulässige effektive Überdruck im Tankkörper während des Füllens oder Entleerens oder
- b) der höchste effektive Überdruck, für den der Tankkörper ausgelegt ist, und der nicht geringer sein darf als die Summe aus:
  - (i) dem absoluten Dampfdruck (in bar) des Stoffes bei 65 °C, vermindert um 1 bar, und
  - (ii) dem Partialdruck (in bar) von Luft oder anderen Gasen im füllungs-freien Raum, der durch eine Höchsttemperatur im füllungs-freien Raum von 65 °C und einer Flüssigkeitsausdehnung infolge einer Erhöhung der mittleren Temperatur des Füllguts von  $t_r - t_f$  ( $t_f$  = Fülltemperatur, normalerweise 15 °C;  $t_r$  = höchste mittlere Temperatur des Füllguts, 50 °C) bestimmt wird.

*Ortsbeweglicher Offshore-Tank:* Ein ortsbeweglicher Tank, der besonders für die wiederholte Verwendung für die Beförderung von und zwischen Offshore-Einrichtungen ausgelegt ist. Ein ortsbeweglicher Offshore-Tank wird nach den Richtlinien für die Zulassung von auf hoher See eingesetzten Offshore-Containern, die von der Internationalen Seeschiffahrtsorganisation (IMO) im Dokument MSC/Circ.860 festgelegt wurden, ausgelegt und gebaut.

*Ortsbeweglicher Tank:* Ein multimodaler Tank für die Beförderung von Stoffen der Klassen 1 und 3 bis 9. Der ortsbewegliche Tank umfasst einen Tankkörper, der mit der für die Beförderung der gefährlichen Stoffe notwendigen Bedienungsausrüstung und baulichen Ausrüstung ausgestattet ist. Der ortsbewegliche Tank muss befüllt und entleert werden können, ohne dass dazu die bauliche Ausrüstung entfernt werden muss. Er muss aussen am Tankkörper angebrachte Elemente zur Stabilisierung besitzen und muss in vollem Zustand angehoben werden können. Er muss hauptsächlich dafür ausgelegt sein, um auf einen Wagen, ein Fahrzeug, ein See- oder Binnenschiff verladen werden zu können, und mit Kufen, Tragelementen oder Zubehörteilen ausgerüstet sein, um die mechanische Handhabung zu erleichtern. Strassentankfahrzeuge, Kesselwagen, nicht metallene Tanks und Grosspackmittel (IBC) gelten nicht als ortsbewegliche Tanks.

*Prüfdruck:* Der höchste Überdruck im Scheitel des Tankkörpers während der Wasserdruckprüfung, der mindestens das 1,5fache des Berechnungsdruckes betragen muss. Der Mindestprüfdruck für ortsbewegliche Tanks ist für den jeweiligen zu befördernden Stoff in der anwendbaren Anweisung für ortsbewegliche Tanks in Absatz 4.2.5.2.6 angegeben.

*Schmelzsicherung:* Eine nicht wieder verschliessbare Druckentlastungseinrichtung, die durch Wärme aktiviert wird.

*Tankkörper:* Der Teil des ortsbeweglichen Tanks, der den zu befördernden Stoff enthält (eigentlicher Tank), einschliesslich der Öffnungen und ihrer Verschlüsse, jedoch mit Ausnahme der Bedienungsausrüstung und der äusseren baulichen Ausrüstung.

## 6.7.2.2 Allgemeine Vorschriften für die Auslegung und den Bau

- 6.7.2.2.1 Die Tankkörper sind in Übereinstimmung mit den Vorschriften eines von der zuständigen Behörde anerkannten Regelwerks für Druckbehälter auszulegen und zu bauen. Sie sind aus metallenen verformungsfähigen Werkstoffen herzustellen. Die Werkstoffe müssen grundsätzlich den nationalen oder internationalen Werkstoffnormen entsprechen. Für geschweisste Tankkörper darf nur ein Werkstoff verwendet werden, dessen Schweisbarkeit vollständig nachgewiesen worden ist. Die Schweissnähte müssen fachgerecht ausgeführt sein und volle Sicherheit bieten. Wenn es durch den Herstellungsprozess oder die verwendeten Werkstoffe erforderlich ist, müssen die Tankkörper einer Wärmebehandlung unterzogen werden, um zu gewährleisten, dass die Schweissnähte und die Wärmeeinflusszone eine ausreichende Zähigkeit aufwei-

sen. Bei der Auswahl des Werkstoffes muss der Auslegungstemperaturbereich bezüglich des Risikos von Sprödbruch, Spannungsrisskorrosion und Schlagfestigkeit des Werkstoffes berücksichtigt werden. Bei Verwendung von Feinkornstahl darf nach den Werkstoffspezifikationen der garantierte Wert der Streckgrenze nicht grösser als 460 N/mm<sup>2</sup> und der garantierte Wert für die obere Grenze der Zugfestigkeit nicht grösser als 725 N/mm<sup>2</sup> sein. Aluminium darf als Werkstoff für den Bau nur verwendet werden, wenn dies in einer einem bestimmten Stoff in Kapitel 3.2 Tabelle A Spalte 11 zugeordneten Sondervorschrift für ortsbewegliche Tanks angegeben oder von der zuständigen Behörde genehmigt ist. Wenn Aluminium zugelassen ist, muss es mit einer Isolierung versehen sein, um eine bedeutende Verringerung der physikalischen Eigenschaften bei einer Wärmebelastung von 110 kW/m<sup>2</sup> über einen Zeitraum von mindestens 30 Minuten zu verhindern. Die Isolierung muss bei jeder Temperatur unterhalb von 649 °C wirksam bleiben und mit einem Werkstoff mit einem Schmelzpunkt von mindestens 700 °C ummantelt sein. Die Werkstoffe des ortsbeweglichen Tanks müssen für die äusseren Umgebungsbedingungen, die während der Beförderung auftreten können, geeignet sein.

- 6.7.2.2.2** Die Tankkörper, Ausrüstungsteile und Rohrleitungen ortsbeweglicher Tanks müssen aus Werkstoffen hergestellt sein, die
- a) in hohem Masse widerstandsfähig gegenüber dem (den) zu befördernden Stoff(en) sind oder
  - b) durch chemische Reaktion wirksam passiviert oder neutralisiert worden sind oder
  - c) mit einem korrosionsbeständigen Material ausgekleidet sind, das direkt auf den Tankkörper aufgeklebt oder durch eine gleichwertige Methode befestigt ist.
- 6.7.2.2.3** Die Dichtungen müssen aus Werkstoffen hergestellt sein, die von dem (den) zu befördernden Stoff(en) nicht angegriffen werden können.
- 6.7.2.2.4** Sind Tankkörper mit einer inneren Auskleidung versehen, darf diese im Wesentlichen nicht durch den (die) zu befördernden Stoff(e) angegriffen werden und muss homogen, nicht porös, frei von Perforationen, ausreichend elastisch und mit den Wärmeausdehnungseigenschaften des Tankkörpers verträglich sein. Die Auskleidung des Tankkörpers, der Ausrüstungsteile und der Rohrleitungen muss durchgehend sein und sich um die Stirnfläche der Flansche erstrecken. Sind äussere Ausrüstungsteile am Tank angeschweisst, muss sich die Auskleidung durchgehend über das Ausrüstungsteil und um die Stirnfläche des äusseren Flansches erstrecken.
- 6.7.2.2.5** Die Verbindungsstellen und Nähte der Auskleidung sind durch Zusammenschmelzen des Werkstoffes oder andere ebenso wirksame Mittel herzustellen.
- 6.7.2.2.6** Der Kontakt zwischen verschiedenen Metallen, der zu Schäden durch Kontaktkorrosion führen könnte, ist zu vermeiden.
- 6.7.2.2.7** Die Werkstoffe des ortsbeweglichen Tanks, einschliesslich aller Einrichtungen, Dichtungen, Auskleidungen und Zubehörteile, dürfen den (die) Stoff(e), für dessen (deren) Beförderung der ortsbewegliche Tank vorgesehen ist, nicht beeinträchtigen.
- 6.7.2.2.8** Ortsbewegliche Tanks sind mit einem Traglager, das eine sichere Auflage während der Beförderung gewährleistet, und mit geeigneten Hebe- und Befestigungsmöglichkeiten auszulegen und zu bauen.
- 6.7.2.2.9** Ortsbewegliche Tanks sind so auszulegen, dass sie ohne Verlust ihres Inhalts in der Lage sind, mindestens dem auf ihren Inhalt zurückzuführenden Innendruck sowie den unter normalen Handhabungs- und Beförderungsbedingungen entstehenden statischen, dynamischen und thermischen Belastungen standzuhalten. Aus der Auslegung muss zu erkennen sein, dass die Einflüsse der durch die wiederholte Einwirkung dieser Belastungen während der vorgesehenen Lebensdauer der ortsbeweglichen Tanks verursachte Ermüdung berücksichtigt worden ist.
- 6.7.2.2.9.1** Bei ortsbeweglichen Tanks, die für eine Offshore-Verwendung vorgesehen sind, müssen die dynamischen Belastungen bei der Handhabung auf hoher See berücksichtigt werden.
- 6.7.2.2.10** Ein Tankkörper, der mit einem Vakuumventil auszurüsten ist, muss so ausgelegt sein, dass er einem äusseren Überdruck von mindestens 0,21 bar über dem Innendruck ohne bleibende Verformung standhält. Das Vakuumventil muss so eingestellt sein, dass es sich bei einem Unterdruck von höchstens -0,21 bar öffnet, es sei denn, der Tankkörper ist für einen höheren äusseren Überdruck ausgelegt; in diesem Fall darf der Ansprechdruck des Vakuumventils nicht grösser sein als der Unterdruck, für den der Tank ausgelegt ist. Tankkörper, die nur für die Beförderung fester (pulverförmiger oder körniger) Stoffe der Verpackungsgruppe II oder III, die sich während der Beförderung nicht verflüssigen, verwendet werden, dürfen mit Genehmigung der zuständigen Behörde für einen niedrigeren äusseren Überdruck ausgelegt sein. In diesem Fall muss das Vakuumventil so eingestellt sein, dass es bei diesem niedrigeren Druck anspricht. Ein Tankkörper, der nicht mit einem Vakuumventil auszurüsten ist, muss so ausgelegt sein, dass er einem äusseren Überdruck von mindestens 0,4 bar über dem Innendruck ohne bleibende Verformung standhält.



- 6.7.2.2.11** Vakuumentile, die für ortsbewegliche Tanks zur Beförderung von Stoffen vorgesehen sind, die wegen ihres Flammpunkts den Kriterien der Klasse 3 entsprechen, einschliesslich erwärmte Stoffe, die bei oder über ihrem Flammpunkt befördert werden, müssen einen direkten Flammendurchschlag in den Tankkörper verhindern, oder der Tankkörper des ortsbeweglichen Tanks muss in der Lage sein, einer Explosion standzuhalten, die durch einen direkten Flammendurchschlag in den Tankkörper entsteht, ohne dabei undicht zu werden.
- 6.7.2.2.12** Ortsbewegliche Tanks und ihre Befestigungseinrichtungen müssen bei der höchstzulässigen Beladung in der Lage sein, folgende getrennt einwirkende statische Kräfte aufzunehmen:
- in Fahrtrichtung: das Zweifache der höchstzulässigen Bruttomasse multipliziert mit der Erdbeschleunigung ( $g$ )<sup>1)</sup>;
  - horizontal, im rechten Winkel zur Fahrtrichtung: die höchstzulässige Bruttomasse (das Zweifache der höchstzulässigen Bruttomasse, wenn die Fahrtrichtung nicht eindeutig bestimmt ist) multipliziert mit der Erdbeschleunigung ( $g$ )<sup>1)</sup>;
  - vertikal aufwärts: die höchstzulässige Bruttomasse multipliziert mit der Erdbeschleunigung ( $g$ )<sup>1)</sup>; und
  - vertikal abwärts: das Zweifache der höchstzulässigen Bruttomasse (Gesamtbeladung, einschliesslich Wirkung der Schwerkraft) multipliziert mit der Erdbeschleunigung ( $g$ )<sup>1)</sup>.
- 6.7.2.2.13** Unter Wirkung jeder der unter Absatz 6.7.2.2.12 genannten Kräfte sind folgende Sicherheitskoeffizienten zu beachten:
- bei metallenen Werkstoffen mit ausgeprägter Streckgrenze ein Sicherheitskoeffizient von 1,5, bezogen auf die garantierte Streckgrenze, oder
  - bei metallenen Werkstoffen ohne ausgeprägte Streckgrenze ein Sicherheitskoeffizient von 1,5, bezogen auf die garantierte 0,2-%-Dehngrenze und bei austenitischen Stählen auf die 1-%-Dehngrenze.
- 6.7.2.2.14** Als Werte für die Streckgrenze oder die Dehngrenze gelten die in nationalen oder internationalen Werkstoffnormen festgelegten Werte. Bei austenitischen Stählen dürfen die in den Werkstoffnormen festgelegten Mindestwerte für die Streckgrenze oder die Dehngrenze um bis zu 15 % erhöht werden, sofern diese höheren Werte im Werkstoffabnahmezeugnis bescheinigt sind. Wenn für das betreffende Metall keine Werkstoffnorm existiert, ist der für die Streckgrenze oder die Dehngrenze verwendete Wert von der zuständigen Behörde zu genehmigen.
- 6.7.2.2.15** Ortsbewegliche Tanks, die für die Beförderung von Stoffen vorgesehen sind, die wegen ihres Flammpunkts den Kriterien der Klasse 3 entsprechen, einschliesslich erwärmte Stoffe, die bei oder über ihrem Flammpunkt befördert werden, müssen elektrisch geerdet werden können. Es sind Massnahmen zu ergreifen, um gefährliche elektrostatische Entladungen zu verhindern.
- 6.7.2.2.16** Sofern dies für bestimmte Stoffe in der in Kapitel 3.2 Tabelle A Spalte 10 angegebenen und in Absatz 4.2.5.2.6 beschriebenen Anweisung für ortsbewegliche Tanks oder einer in Kapitel 3.2 Tabelle A Spalte 11 angegebenen und in Unterabschnitt 4.2.5.3 beschriebenen Sondervorschrift für ortsbewegliche Tanks vorgeschrieben ist, sind ortsbewegliche Tanks mit einem zusätzlichen Schutz zu versehen, der entweder aus einer höheren Wanddicke des Tankkörpers oder einem höheren Prüfdruck bestehen kann, wobei die grössere Wanddicke oder der höhere Prüfdruck unter dem Gesichtspunkt der mit der Beförderung des jeweiligen Stoffes verbundenen Risiken zu bestimmen ist.
- 6.7.2.2.17** Wärmeisolierungen in direktem Kontakt mit einem Tankkörper, der für die Beförderung von erwärmten Stoffen vorgesehen ist, müssen eine Entzündungstemperatur aufweisen, die mindestens 50 °C über der höchsten Auslegungstemperatur des Tanks liegt.

### **6.7.2.3 Auslegungskriterien**

- 6.7.2.3.1** Die Tankkörper sind so auszulegen, dass die Spannungen mathematisch oder experimentell mit Hilfe von Dehnungsmessungen oder anderer von der zuständigen Behörde zugelassenen Methoden analysiert werden können.
- 6.7.2.3.2** Die Tankkörper sind so auszulegen und zu bauen, dass sie einem Prüfdruck bei der Wasserdruckprüfung von mindestens dem 1,5fachen des Berechnungsdrucks standhalten. Für bestimmte Stoffe sind besondere Vorschriften in der in Kapitel 3.2 Tabelle A Spalte 10 angegebenen und in Absatz 4.2.5.2.6 beschriebenen Anweisung für ortsbewegliche Tanks oder in einer in Kapitel 3.2 Tabelle A Spalte 11 angegebenen und in Unterabschnitt 4.2.5.3 beschriebenen Sondervorschrift für ortsbewegliche Tanks vorgesehen. Es wird auf die Vorschriften für die Mindestwanddicke der Tankkörper der Absätze 6.7.2.4.1 bis 6.7.2.4.10 hingewiesen.

---

<sup>1)</sup> Für Berechnungszwecke gilt:  $g = 9,81 \text{ m/s}^2$ .



- 6.7.2.3.3** Bei Metallen, die eine ausgeprägte Streckgrenze aufweisen oder die sich durch eine garantierte Dehngrenze auszeichnen (im Allgemeinen 0,2%-Dehngrenze oder bei austenitischen Stählen 1%-Dehngrenze), darf die primäre Membranspannung  $\sigma$  des Tankkörpers beim Prüfdruck nicht grösser sein als der kleinere der Werte  $0,75 R_e$  oder  $0,5 R_m$ , wobei  
 $R_e$  = Streckgrenze in  $N/mm^2$  oder 0,2%-Dehngrenze oder bei austenitischen Stählen 1%-Dehngrenze  
 $R_m$  = Mindestzugfestigkeit in  $N/mm^2$ .
- 6.7.2.3.3.1** Die für  $R_e$  und  $R_m$  zu verwendenden Werte sind die in nationalen oder internationalen Werkstoffnormen festgelegten Mindestwerte. Bei austenitischen Stählen dürfen die in den Werkstoffnormen festgelegten Mindestwerte für  $R_e$  und  $R_m$  um bis zu 15 % erhöht werden, sofern diese höheren Werte im Werkstoffabnahmezeugnis bescheinigt sind. Wenn für das betreffende Metall keine Werkstoffnorm existiert, sind die für  $R_e$  und  $R_m$  verwendeten Werte von der zuständigen Behörde oder einer von ihr bestimmten Stelle zu genehmigen.
- 6.7.2.3.3.2** Stähle, die ein Verhältnis  $R_e/R_m$  von mehr als 0,85 aufweisen, dürfen nicht für den Bau von geschweissten Tankkörpern verwendet werden. Die zur Berechnung dieses Verhältnisses für  $R_e$  und  $R_m$  zu verwendenden Werte sind die im Werkstoffabnahmezeugnis festgelegten Werte.
- 6.7.2.3.3.3** Stähle, die für den Bau von Tankkörpern verwendet werden, müssen eine Bruchdehnung in % von mindestens  $10000/R_m$  mit einem absoluten Minimum von 16 % für Feinkornstahl und 20 % für andere Stähle aufweisen. Aluminium und Aluminiumlegierungen, die für den Bau von Tankkörpern verwendet werden, müssen eine Bruchdehnung in % von mindestens  $10000/6R_m$  mit einem absoluten Minimum von 12 % aufweisen.
- 6.7.2.3.3.4** Bei der Bestimmung tatsächlicher Werkstoffwerte ist zu beachten, dass bei Walzblech die Achse des Probestücks für die Zugspannungsprobe im rechten Winkel (quer) zur Walzrichtung liegen muss. Die bleibende Bruchdehnung ist an Probestücken mit rechteckigem Querschnitt gemäss Norm ISO 6892:1998 unter Verwendung einer Messlänge von 50 mm zu messen.

#### **6.7.2.4 Mindestwanddicke des Tankkörpers**

- 6.7.2.4.1** Die Mindestwanddicke des Tankkörpers muss dem grössten der nachfolgenden Werte entsprechen:
- a) die nach den Vorschriften der Absätze 6.7.2.4.2 bis 6.7.2.4.10 bestimmte Mindestwanddicke;
  - b) die nach dem anerkannten Regelwerk für Druckbehälter unter Berücksichtigung der Vorschriften des Unterabschnitts 6.7.2.3 bestimmte Mindestwanddicke und
  - c) die in der in Kapitel 3.2 Tabelle A Spalte 10 angegebenen und in Absatz 4.2.5.2.6 beschriebenen Anweisung für ortsbewegliche Tanks oder durch eine in Kapitel 3.2 Tabelle A Spalte 11 angegebene und in Unterabschnitt 4.2.5.3 beschriebene Sondervorschrift für ortsbewegliche Tanks festgelegte Mindestwanddicke.
- 6.7.2.4.2** Der Mantel, die Böden und die Mannlochdeckel der Tankkörper mit einem Durchmesser von höchstens 1,80 m müssen, wenn sie aus Bezugsstahl sind, mindestens eine Wanddicke von 5 mm oder, wenn sie aus einem anderen Metall sind, eine gleichwertige Dicke haben. Tankkörper mit einem Durchmesser von mehr als 1,80 m müssen, wenn sie aus Bezugsstahl sind, eine Wanddicke von mindestens 6 mm oder, wenn sie aus einem anderen Metall sind, eine gleichwertige Dicke haben, jedoch darf bei Tankkörpern für pulverförmige oder körnige feste Stoffe der Verpackungsgruppe II oder III die erforderliche Mindestwanddicke, wenn sie aus Bezugsstahl sind, auf mindestens 5 mm oder, wenn sie aus einem anderen Metall sind, auf eine gleichwertige Dicke reduziert werden.
- 6.7.2.4.3** Wenn der Tankkörper einen zusätzlichen Schutz gegen Beschädigungen hat, dürfen die ortsbeweglichen Tanks mit einem Prüfdruck unter 2,65 bar mit Zustimmung der zuständigen Behörde eine im Verhältnis zum gewährleisteten Schutz reduzierte Mindestwanddicke haben. Tankkörper mit einem Durchmesser von höchstens 1,80 m müssen jedoch, wenn sie aus Bezugsstahl sind, mindestens eine Wanddicke von 3 mm oder, wenn sie aus einem anderen Metall sind, eine gleichwertige Dicke haben. Tankkörper mit einem Durchmesser von mehr als 1,80 m müssen, wenn sie aus Bezugsstahl sind, eine Wanddicke von mindestens 4 mm oder, wenn sie aus einem anderen Metall sind, eine gleichwertige Dicke haben.
- 6.7.2.4.4** Die Wanddicke des Mantels, der Böden und der Mannlochdeckel der Tankkörper darf unabhängig vom Werkstoff für den Bau nicht geringer als 3 mm sein.
- 6.7.2.4.5** Der im Absatz 6.7.2.4.3 genannte zusätzliche Schutz kann durch einen vollständigen äusseren baulichen Schutz sichergestellt werden, wie eine geeignete «Sandwich»-Konstruktion, bei der der äussere Mantel am Tankkörper befestigt ist, durch eine Doppelwandkonstruktion oder durch eine Konstruktion, bei der der Tankkörper von einem vollständigen Rahmenwerk mit Längs- und Querträgern umschlossen ist.

- 6.7.2.4.6** Die gleichwertige Wanddicke eines Metalls mit Ausnahme der in Absatz 6.7.2.4.2 vorgeschriebenen Dicke für Bezugsstahl ist mit Hilfe folgender Formel zu bestimmen:

$$e_1 = \frac{21,4 e_0}{\sqrt[3]{R_{m1} A_1}},$$

wobei

- $e_1$  = erforderliche gleichwertige Wanddicke (in mm) des verwendeten Metalls;  
 $e_0$  = Mindestwanddicke (in mm) für Bezugsstahl, die in der in Kapitel 3.2 Tabelle A Spalte 10 angegebenen und in Absatz 4.2.5.2.6 beschriebenen Anweisung für ortsbewegliche Tanks oder in einer in Kapitel 3.2 Tabelle A Spalte 11 angegebenen und in Unterabschnitt 4.2.5.3 beschriebenen Sondervorschrift für ortsbewegliche Tanks festgelegt ist;  
 $R_{m1}$  = die garantierte Mindestzugfestigkeit (in N/mm<sup>2</sup>) des verwendeten Metalls (siehe Absatz 6.7.2.3.3);  
 $A_1$  = die garantierte Mindestbruchdehnung (in %) des verwendeten Metalls gemäss den nationalen oder internationalen Normen.

- 6.7.2.4.7** Wird in der anwendbaren Anweisung für ortsbewegliche Tanks in Absatz 4.2.5.2.6 eine Mindestwanddicke von 8 mm oder 10 mm festgelegt, ist zu beachten, dass diese Dicken auf der Grundlage der Eigenschaften des Bezugsstahls und eines Tankkörperdurchmessers von 1,80 m berechnet sind. Wenn ein anderes Metall als Baustahl (siehe Unterabschnitt 6.7.2.1) verwendet wird oder wenn der Tankkörper einen Durchmesser von mehr als 1,80 m hat, ist die Wanddicke mit Hilfe folgender Formel zu bestimmen:

$$e_1 = \frac{21,4 e_0 d_1}{1,8 \sqrt[3]{R_{m1} A_1}},$$

wobei

- $e_1$  = erforderliche gleichwertige Wanddicke (in mm) des verwendeten Metalls;  
 $e_0$  = Mindestwanddicke (in mm) für Bezugsstahl, die in der in Kapitel 3.2 Tabelle A Spalte 10 angegebenen und in Absatz 4.2.5.2.6 beschriebenen Anweisung für ortsbewegliche Tanks oder in einer in Kapitel 3.2 Tabelle A Spalte 11 angegebenen und in Unterabschnitt 4.2.5.3 beschriebenen Sondervorschrift für ortsbewegliche Tanks festgelegt ist;  
 $d_1$  = Durchmesser des Tankkörpers (in m), mindestens jedoch 1,80 m;  
 $R_{m1}$  = die garantierte Mindestzugfestigkeit (in N/mm<sup>2</sup>) des verwendeten Metalls (siehe Absatz 6.7.2.3.3);  
 $A_1$  = die garantierte Mindestbruchdehnung (in %) des verwendeten Metalls gemäss den nationalen oder internationalen Normen.

- 6.7.2.4.8** Die Wanddicke des Tankkörpers darf in keinem Fall geringer sein als die in den Absätzen 6.7.2.4.2, 6.7.2.4.3 und 6.7.2.4.4 beschriebenen Werte. Alle Teile des Tankkörpers müssen die in den Absätzen 6.7.2.4.2 bis 6.7.2.4.4 festgelegte Mindestwanddicke haben. In dieser Dicke darf ein eventueller Korrosionszuschlag nicht berücksichtigt sein.

- 6.7.2.4.9** Bei Verwendung von Baustahl (siehe Unterabschnitt 6.7.2.1) ist eine Berechnung nach der Formel in Absatz 6.7.2.4.6 nicht erforderlich.

- 6.7.2.4.10** Bei der Verbindung der Tankböden mit dem Tankmantel darf es keine sprunghafte Veränderung in der Blechdicke geben.

## **6.7.2.5 Bedienungsausrüstung**

- 6.7.2.5.1** Die Bedienungsausrüstung ist so anzubringen, dass sie während der Handhabung und Beförderung gegen das Risiko des Abreissens oder der Beschädigung geschützt ist. Wenn die Verbindung zwischen dem Rahmen und dem Tankkörper eine relative Bewegung zwischen den Baugruppen zulässt, muss die Ausrüstung so befestigt sein, dass durch eine solche Bewegung kein Risiko der Beschädigung von Teilen besteht. Die äusseren Entleerungseinrichtungen (Rohranschlüsse, Verschlusseinrichtungen), die innere Absperrereinrichtung und ihr Sitz müssen gegen die Gefahr des Abreissens durch äussere Beanspruchungen geschützt sein (beispielsweise durch die Verwendung von Sollbruchstellen). Die Füll- und Entleerungseinrichtungen (einschliesslich Flansche oder Schraubverschlüsse) und alle Schutzkappen müssen gegen unbeabsichtigtes Öffnen gesichert werden können.

- 6.7.2.5.2** Alle Öffnungen im Tankkörper, die zum Füllen oder Entleeren des ortsbeweglichen Tanks vorgesehen sind, müssen mit einer handbetätigten Absperrereinrichtung ausgerüstet sein, die sich so nahe wie möglich am Tankkörper befindet. Die übrigen Öffnungen mit Ausnahme von Öffnungen, die mit Lüftungs- oder Druckentlastungseinrichtungen verbunden sind, müssen entweder mit einer Absperrereinrichtung oder einer anderen geeigneten Verschlusseinrichtung ausgerüstet sein, die sich so nahe wie möglich am Tankkörper befindet.

- 6.7.2.5.3** Alle ortsbeweglichen Tanks sind mit einem Mannloch oder anderen Untersuchungsöffnungen ausreichender Grösse auszurüsten, um eine innere Untersuchung und einen ausreichenden Zugang für Wartungs- und Reparaturarbeiten im Inneren zu ermöglichen. Bei ortsbeweglichen Mehrkammertanks ist jede Kammer mit einem Mannloch oder anderen Untersuchungsöffnungen auszurüsten.
- 6.7.2.5.4** Die äusseren Bauteile sind soweit wie möglich zu Gruppen zusammenzufassen. Bei isolierten ortsbeweglichen Tanks sind die oberen Bauteile mit einer Überlaufeinrichtung zu umfassen, die mit geeigneten Abläufen ausgestattet ist.
- 6.7.2.5.5** Jede Verbindung eines ortsbeweglichen Tanks muss eindeutig mit ihrer Funktion gekennzeichnet sein.
- 6.7.2.5.6** Jede Absperrereinrichtung oder sonstige Verschlusseinrichtung ist nach einem Nenndruck auszulegen und zu bauen, der mindestens dem höchstzulässigen Betriebsdruck des Tankkörpers entspricht, wobei die bei der Beförderung voraussichtlich auftretenden Temperaturen zu berücksichtigen sind. Alle Absperrereinrichtungen mit einer Gewindespindel müssen sich durch Drehen des Handrades im Uhrzeigersinn schliessen. Bei den übrigen Absperrereinrichtungen muss die Stellung (offen und geschlossen) und die Drehrichtung für das Schliessen eindeutig angezeigt werden. Alle Absperrereinrichtungen sind so auszulegen, dass ein unbeabsichtigtes Öffnen verhindert wird.
- 6.7.2.5.7** Kein bewegliches Teil, wie Deckel, Verschlusssteile usw., das durch Reibung oder Stoss in Kontakt mit ortsbeweglichen Tanks aus Aluminium kommen kann, die für die Beförderung von Stoffen vorgesehen sind, die wegen ihres Flammpunkts den Kriterien der Klasse 3 entsprechen, einschliesslich erwärmte Stoffe, die bei oder über ihrem Flammpunkt befördert werden, darf aus ungeschütztem korrosionsempfindlichen Stahl hergestellt sein.
- 6.7.2.5.8** Die Rohrleitungen sind so auszulegen, zu bauen und zu montieren, dass das Risiko der Beschädigung infolge thermischer Ausdehnung und Schrumpfung, mechanischer Erschütterung und Vibration vermieden wird. Alle Rohrleitungen müssen aus einem geeigneten metallenen Werkstoff sein. Soweit möglich müssen die Rohrleitungsverbindungen geschweisst sein.
- 6.7.2.5.9** Verbindungen von Kupferrohrleitungen müssen hartgelötet oder durch eine metallene Verbindung gleicher Festigkeit hergestellt sein. Der Schmelzpunkt des Hartlots darf nicht niedriger als 525 °C sein. Die Verbindungen dürfen die Festigkeit der Rohrleitungen nicht vermindern, wie dies bei Schraubverbindungen der Fall sein kann.
- 6.7.2.5.10** Der Berstdruck aller Rohrleitungen und Rohrleitungsbauteile darf nicht niedriger sein als der höhere der beiden folgenden Werte: das Vierfache des höchstzulässigen Betriebsdrucks des Tankkörpers oder das Vierfache des Drucks, zu dem es beim Betrieb durch Einwirkung einer Pumpe oder einer anderen Einrichtung (ausgenommen Druckentlastungseinrichtungen) kommen kann.
- 6.7.2.5.11** Für den Bau von Verschlusseinrichtungen, Ventilen und Zubehörteilen sind verformungsfähige Metalle zu verwenden.
- 6.7.2.5.12** Das Heizsystem muss so ausgelegt sein oder kontrolliert werden, dass ein Stoff nicht eine Temperatur erreichen kann, bei der der Druck im Tank den höchstzulässigen Betriebsdruck überschreitet oder andere Gefahren verursacht (z. B. gefährliche thermische Zersetzung).
- 6.7.2.5.13** Das Heizsystem muss so ausgelegt sein oder kontrolliert werden, dass der Strom für interne Heizelemente nicht verfügbar ist, bevor die Heizelemente vollständig untergetaucht sind. Die Temperatur an der Oberfläche der Heizelemente bei interner Heizausrüstung oder die Temperatur am Tankkörper bei externer Heizausrüstung darf unter keinen Umständen 80 % der Selbstentzündungstemperatur (in °C) des beförderten Stoffes überschreiten.
- 6.7.2.5.14** Wenn ein elektrisches Heizsystem im Inneren des Tanks eingebaut ist, muss es mit einem Fehlerstromschutzschalter mit einem Auslösestrom von weniger als 100 mA ausgerüstet sein.
- 6.7.2.5.15** Elektrische Schaltkästen, die an einem Tank angebracht sind, dürfen nicht direkt mit dem Inneren des Tanks verbunden sein und müssen einen Schutz gewährleisten, der mindestens dem Typ IP 56 gemäss IEC 144 oder IEC 529 entspricht.
- 6.7.2.6 Bodenöffnungen**
- 6.7.2.6.1** Bestimmte Stoffe dürfen nicht in ortsbeweglichen Tanks mit Bodenöffnungen befördert werden. Wenn die in Kapitel 3.2 Tabelle A Spalte 10 angegebene und in Absatz 4.2.5.2.6 beschriebene Anweisung für ortsbewegliche Tanks die Verwendung von Bodenöffnungen verbietet, dürfen sich, wenn der Tank bis zur höchstzulässigen Füllgrenze befüllt ist, unterhalb des Flüssigkeitsspiegels keine Öffnungen befinden. Wird eine vorhandene Öffnung geschlossen, muss dies durch das innere und äussere Anschweissen einer Platte an den Tankkörper geschehen.

**6.7.2.6.2** Bodenentleerungsöffnungen für ortsbewegliche Tanks, in denen bestimmte feste, kristallisierbare oder sehr dickflüssige Stoffe befördert werden, müssen mit mindestens zwei hintereinanderliegenden und voneinander unabhängigen Verschlüssen ausgerüstet sein. Die Auslegung der Ausrüstung muss den Anforderungen der zuständigen Behörde oder einer von ihr bestimmten Stelle genügen und Folgendes umfassen:

- a) eine äussere Absperreinrichtung, die so nahe wie möglich am Tankkörper angebracht ist, und so ausgelegt ist, dass ein unbeabsichtigtes Öffnen durch Stoss oder andere unachtsame Handlungen verhindert wird, und
- b) eine flüssigkeitsdichte Verschlusseinrichtung am Ende des Auslaufstutzens, die ein Blindflansch oder eine Schraubkappe sein kann.

**6.7.2.6.3** Jede Bodenentleerungsöffnung mit Ausnahme der in Absatz 6.7.2.6.2 vorgesehenen muss mit drei hintereinanderliegenden und voneinander unabhängigen Verschlüssen ausgerüstet sein. Die Auslegung der Ausrüstung muss den Anforderungen der zuständigen Behörde oder einer von ihr bestimmten Stelle genügen und Folgendes umfassen:

- a) eine selbstschliessende innere Absperreinrichtung, d. h. eine innerhalb des Tankkörpers oder innerhalb eines angeschweissten Flansches oder seines Gegenflansches in der Weise angebrachte Absperreinrichtung, dass:
  - (i) die Kontrolleinrichtungen für die Betätigung der Absperreinrichtung so ausgelegt sind, dass ein unbeabsichtigtes Öffnen durch einen Stoss oder eine Unachtsamkeit verhindert wird;
  - (ii) die Absperreinrichtung von oben oder von unten betätigt werden kann;
  - (iii) die Stellung der Absperreinrichtung (offen oder geschlossen), wenn möglich, vom Boden aus überprüft werden kann;
  - (iv) die Absperreinrichtung, ausgenommen bei ortsbeweglichen Tanks mit einem Fassungsraum von höchstens 1000 Litern, von einer zugänglichen, von der Absperreinrichtung entfernt liegenden Stelle am ortsbeweglichen Tank aus geschlossen werden kann und
  - (v) die Absperreinrichtung bei einer Beschädigung der äusseren Kontrolleinrichtung für die Betätigung der Absperreinrichtung wirksam bleibt;
- b) eine äussere Absperreinrichtung, die so nahe wie möglich am Tankkörper angebracht ist, und
- c) eine flüssigkeitsdichte Verschlusseinrichtung am Ende des Auslaufstutzens, die ein Blindflansch oder eine Schraubkappe sein kann.

**6.7.2.6.4** Bei einem ausgekleideten Tankkörper darf die in Absatz 6.7.2.6.3 a) geforderte innere Absperreinrichtung durch eine zusätzliche äussere Absperreinrichtung ersetzt werden. Der Hersteller muss die Anforderungen der zuständigen Behörde oder einer von ihr bestimmten Stelle erfüllen.

### **6.7.2.7 Sicherheitseinrichtungen**

**6.7.2.7.1** Alle ortsbeweglichen Tanks sind mit mindestens einer Druckentlastungseinrichtung auszurüsten. Alle Druckentlastungseinrichtungen müssen so ausgelegt, gebaut und gekennzeichnet sein, dass sie den Anforderungen der zuständigen Behörde oder einer von ihr bestimmten Stelle genügen.

### **6.7.2.8 Druckentlastungseinrichtungen**

**6.7.2.8.1** Jeder ortsbewegliche Tank mit einem Fassungsraum von mindestens 1900 Litern und jede unabhängige Kammer eines ortsbeweglichen Tanks mit einem vergleichbaren Fassungsraum muss mit mindestens einer federbelasteten Druckentlastungseinrichtung ausgerüstet sein und darf parallel zu der (den) federbelasteten Einrichtung(en) zusätzlich mit einer Berstscheibe oder einer Schmelzsicherung versehen sein, es sei denn, in der Anweisung für ortsbewegliche Tanks des Absatzes 4.2.5.2.6 wird dies durch einen Verweis auf Absatz 6.7.2.8.3 verboten. Die Druckentlastungseinrichtungen müssen ausreichend dimensioniert sein, um ein Bersten des Tankkörpers durch ein beim Füllen, Entleeren oder Erwärmen des Inhalts entstehenden Über- oder Unterdruck zu verhindern.

**6.7.2.8.2** Die Druckentlastungseinrichtungen müssen so ausgelegt sein, dass keine Fremdstoffe eindringen und keine flüssigen Stoffe austreten können und sich kein gefährlicher Überdruck bilden kann.

**6.7.2.8.3** Sofern dies für bestimmte Stoffe in der in Kapitel 3.2 Tabelle A Spalte 10 angegebenen und in Absatz 4.2.5.2.6 beschriebenen Anweisung für ortsbewegliche Tanks vorgeschrieben ist, müssen die ortsbeweglichen Tanks mit einer von der zuständigen Behörde genehmigten Druckentlastungseinrichtung ausgerüstet sein. Die Entlastungseinrichtung muss aus einer Berstscheibe bestehen, die einer federbelasteten Druckentlastungseinrichtung vorgeschaltet ist, es sei denn, der ortsbewegliche Tank ist für die Beförderung eines einzigen Stoffes vorgesehen und mit einer genehmigten Druckentlastungseinrichtung aus einem Werkstoff ausgerüstet, der mit dem beförderten Stoff verträglich ist. Wird eine Berstscheibe mit der erforderlichen Druckentlastungseinrichtung in Reihe geschaltet, ist zwischen der Berstscheibe und der Druckentlastungseinrichtung ein Druckmessgerät oder eine andere geeignete Anzeigeeinrichtung für die Feststellung von Brüchen, Perforationen oder Undichtheiten der Scheibe, durch die das Druckentlastungssystem funktionsunfähig werden kann, anzubringen. Die Berstscheibe muss bei einem Nenndruck, der 10 % über dem Ansprechdruck der Druckentlastungseinrichtung liegt, bersten.

- 6.7.2.8.4** Ortsbewegliche Tanks mit einem Fassungsraum von weniger als 1900 Litern müssen mit einer Druckentlastungseinrichtung ausgerüstet sein, die eine Berstscheibe sein kann, sofern diese den Vorschriften des Absatzes 6.7.2.11.1 entspricht. Wenn keine federbelastete Druckentlastungseinrichtung verwendet wird, muss die Berstscheibe bei einem nominalen Druck, der gleich dem Prüfdruck ist, bersten. Darüber hinaus dürfen auch Schmelzsicherungen gemäss Absatz 6.7.2.10.1 verwendet werden.
- 6.7.2.8.5** Ist der Tankkörper für Druckentleerung ausgerüstet, muss die Zuleitung mit einer geeigneten Druckentlastungseinrichtung versehen sein, die bei einem Druck anspricht, der nicht höher als der höchstzulässige Betriebsdruck des Tankkörpers ist, und eine Absperrereinrichtung muss so nah wie möglich am Tankkörper angebracht sein.
- 6.7.2.9 Einstellung von Druckentlastungseinrichtungen**
- 6.7.2.9.1** Es ist zu beachten, dass die Druckentlastungseinrichtungen nur im Falle einer übermässigen Zunahme der Temperatur ansprechen, da der Tankkörper unter normalen Beförderungsbedingungen keine übermässigen Druckschwankungen erfahren darf (siehe Absatz 6.7.2.12.2).
- 6.7.2.9.2** Die erforderliche Druckentlastungseinrichtung ist bei Tankkörpern mit einem Prüfdruck von höchstens 4,5 bar auf einen nominalen Ansprechdruck von fünf Sechsteln des Prüfdrucks und bei Tankkörpern mit einem Prüfdruck von mehr als 4,5 bar auf einen nominalen Ansprechdruck von 110 % von zwei Dritteln des Prüfdrucks einzustellen. Die Einrichtung muss sich nach der Entlastung bei einem Druck schliessen, der höchstens 10 % unter dem Ansprechdruck liegt. Die Einrichtung muss bei allen niedrigeren Drücken geschlossen bleiben. Die Verwendung von Vakuumventilen oder einer Kombination von Überdruck- und Vakuumventil wird durch diese Vorschrift nicht ausgeschlossen.
- 6.7.2.10 Schmelzsicherungen**
- 6.7.2.10.1** Schmelzsicherungen müssen bei einer Temperatur zwischen 100 °C und 149 °C reagieren, vorausgesetzt, bei der Schmelztemperatur ist der Druck im Tankkörper nicht höher als der Prüfdruck. Diese Schmelzsicherungen sind im Scheitel des Tankkörpers anzubringen, wobei sich ihre Einlässe in der Dampfphase befinden müssen; sie dürfen, wenn sie für Zwecke der Beförderungssicherheit verwendet werden, nicht gegen äussere Wärme abgeschirmt sein. Schmelzsicherungen dürfen nicht in ortsbeweglichen Tanks mit einem Prüfdruck über 2,65 bar verwendet werden, sofern dies nicht in Kapitel 3.2 Tabelle A Spalte 11 durch die Sondervorschrift TP 36 festgelegt ist. Schmelzsicherungen, die in ortsbeweglichen Tanks für die Beförderung von erwärmten Stoffen verwendet werden, sind so auszulegen, dass sie bei einer Temperatur reagieren, die höher ist als die während der Beförderung auftretende Höchsttemperatur, und sie müssen den Anforderungen der zuständigen Behörde oder einer von ihr bestimmten Stelle genügen.
- 6.7.2.11 Berstscheiben**
- 6.7.2.11.1** Sofern in Absatz 6.7.2.8.3 nichts anderes vorgeschrieben ist, müssen die Berstscheiben so eingestellt sein, dass sie im Auslegungstemperaturbereich bei einem Nenndruck bersten, der gleich dem Prüfdruck ist. Bei der Verwendung von Berstscheiben sind insbesondere die Vorschriften der Absätze 6.7.2.5.1 und 6.7.2.8.3 zu beachten.
- 6.7.2.11.2** Die Berstscheiben müssen für die im ortsbeweglichen Tank auftretenden Unterdrücke geeignet sein.
- 6.7.2.12 Ablasmenge von Druckentlastungseinrichtungen**
- 6.7.2.12.1** Die in Absatz 6.7.2.8.1 vorgeschriebene federbelastete Druckentlastungseinrichtung muss einen Strömungsquerschnitt haben, der mindestens einer Öffnung mit einem Durchmesser von 31,75 mm entspricht. Werden Vakuumventile verwendet, müssen diese einen Strömungsquerschnitt von mindestens 284 mm<sup>2</sup> haben.
- 6.7.2.12.2** Die Gesamtabblasmenge des Druckentlastungssystems (unter Berücksichtigung des Strömungsabfalls, wenn der ortsbewegliche Tank mit Berstscheiben ausgerüstet ist, die den federbelasteten Druckentlastungseinrichtungen vorgeschaltet sind, oder wenn die federbelasteten Druckentlastungseinrichtungen mit einer Flammendurchschlagsicherung ausgerüstet sind) bei vollständiger Feuerwirkung auf den ortsbeweglichen Tank muss ausreichen, um den Druck im Tankkörper auf einen Wert von höchstens 20 % über dem Ansprechdruck der Druckentlastungseinrichtung zu begrenzen. Um die vorgeschriebene Ablasmenge zu erreichen, dürfen Notfall-Druckentlastungseinrichtungen verwendet werden. Diese Einrichtungen können Schmelzsicherungen, federbelastete Einrichtungen oder Berstscheiben oder eine Kombination aus einer federbelasteten Einrichtung und einer Berstscheibe sein. Die erforderliche Gesamtabblasmenge der Entlastungseinrichtungen kann mit Hilfe der Formel in Absatz 6.7.2.12.2.1 oder der Tabelle in Absatz 6.7.2.12.2.3 bestimmt werden.



**6.7.2.12.2.1** Für die Bestimmung der erforderlichen Gesamtabblasmenge der Entlastungseinrichtungen, die als die Summe der einzelnen Abblasmengen aller dazu beitragenden Einrichtungen angesehen wird, ist die folgende Formel zu verwenden:

$$Q = 12,4 \frac{FA^{0,82}}{LC} \sqrt{\frac{ZT}{M}},$$

wobei:

Q = die mindestens erforderliche Abblasmenge in Kubikmetern Luft pro Sekunde (m<sup>3</sup>/s) unter den Normalbedingungen von 1 bar und 0 °C (273 K);

F = ein Koeffizient mit dem folgenden Wert:

für nicht isolierte Tankkörper F = 1;

für isolierte Tankkörper F = U (649 - t)/13,6, aber auf keinen Fall geringer als 0,25, wobei:

U = Wärmeleitfähigkeit der Isolierung bei 38 °C in kW·m<sup>-2</sup>·K<sup>-1</sup>

t = tatsächliche Temperatur des Stoffes beim Befüllen (in °C);

ist diese Temperatur nicht bekannt, t = 15 °C.

Der oben für isolierte Tankkörper angegebene Wert F darf verwendet werden, vorausgesetzt, die Isolierung entspricht den Vorschriften des Absatzes 6.7.2.12.2.4;

A = gesamte Aussenoberfläche des Tankkörpers in m<sup>2</sup>;

Z = der Gaskompressibilitätsfaktor unter Akkumulationsbedingungen (Abblasbedingungen) (ist dieser Faktor nicht bekannt, Z = 1,0);

T = absolute Temperatur in Kelvin (°C + 273) oberhalb der Druckentlastungseinrichtungen unter Akkumulationsbedingungen (Abblasbedingungen);

L = die latente Verdampfungswärme des flüssigen Stoffes in kJ/kg unter Akkumulationsbedingungen (Abblasbedingungen);

M = Molekülmasse des entlasteten Gases;

C = eine Konstante, die aus einer der folgenden Formeln abgeleitet und vom Verhältnis k der spezifischen Wärmen abhängig ist:

$$k = \frac{c_p}{c_v},$$

wobei:

c<sub>p</sub> die spezifische Wärme bei konstantem Druck und

c<sub>v</sub> die spezifische Wärme bei konstantem Volumen ist;

wenn k > 1:

$$C = \sqrt{k \left( \frac{2}{k+1} \right)^{\frac{k+1}{k-1}}};$$

wenn k = 1 oder wenn k unbekannt ist:

$$C = \frac{1}{\sqrt{e}} = 0,607,$$

wobei e die mathematische Konstante 2,7183 ist.

C kann auch der folgenden Tabelle entnommen werden:

k	C	k	C	k	C
1,00	0,607	1,26	0,660	1,52	0,704
1,02	0,611	1,28	0,664	1,54	0,707
1,04	0,615	1,30	0,667	1,56	0,710
1,06	0,620	1,32	0,671	1,58	0,713
1,08	0,624	1,34	0,674	1,60	0,716
1,10	0,628	1,36	0,678	1,62	0,719
1,12	0,633	1,38	0,681	1,64	0,722
1,14	0,637	1,40	0,685	1,66	0,725
1,16	0,641	1,42	0,688	1,68	0,728
1,18	0,645	1,44	0,691	1,70	0,731
1,20	0,649	1,46	0,695	2,00	0,770
1,22	0,652	1,48	0,698	2,20	0,793
1,24	0,656	1,50	0,701		



**6.7.2.12.2.2** An Stelle der oben genannten Formel darf für die Dimensionierung der Druckentlastungseinrichtungen von Tankkörpern, die zur Beförderung von flüssigen Stoffen vorgesehen sind, die Tabelle des Absatzes 6.7.2.12.2.3 angewendet werden. Diese Tabelle geht von einem Isolierungsfaktor von  $F = 1$  aus und ist für isolierte Tankkörper entsprechend anzupassen. Die Werte der übrigen für die Berechnung dieser Tabelle verwendeten Parameter sind:

$$\begin{aligned} M &= 86,7 & T &= 394 \text{ K} \\ L &= 334,94 \text{ kJ/kg} & C &= 0,607 \\ Z &= 1 \end{aligned}$$

**6.7.2.12.2.3 Mindestabblasmenge Q in Kubikmetern Luft pro Sekunde bei 1 bar und 0 °C (273 K)**

A exponierte Fläche (Quadratmeter)	Q (Kubikmeter Luft pro Sekunde)	A exponierte Fläche (Quadratmeter)	Q (Kubikmeter Luft pro Sekunde)
2	0,230	37,5	2,539
3	0,320	40	2,677
4	0,405	42,5	2,814
5	0,487	45	2,949
6	0,565	47,5	3,082
7	0,641	50	3,215
8	0,715	52,5	3,346
9	0,788	55	3,476
10	0,859	57,5	3,605
12	0,998	60	3,733
14	1,132	62,5	3,860
16	1,263	65	3,987
18	1,391	67,5	4,112
20	1,517	70	4,236
22,5	1,670	75	4,483
25	1,821	80	4,726
27,5	1,969	85	4,967
30	2,115	90	5,206
32,5	2,258	95	5,442
35	2,400	100	5,676

**6.7.2.12.2.4** Isolierungssysteme, die zur Reduzierung der Abblasmenge verwendet werden, müssen von der zuständigen Behörde oder einer von ihr bestimmten Stelle genehmigt werden. In jedem Fall müssen die für diesen Zweck genehmigten Isolierungssysteme

- a) bei allen Temperaturen bis 649 °C wirksam bleiben und
- b) mit einem Werkstoff mit einem Schmelzpunkt von mindestens 700 °C ummantelt sein.

**6.7.2.13 Kennzeichnung von Druckentlastungseinrichtungen**

**6.7.2.13.1** Jede Druckentlastungseinrichtung muss mit folgenden Angaben deutlich und dauerhaft gekennzeichnet sein:

- a) der Ansprechdruck (in bar oder kPa) oder die Ansprechtemperatur (in °C);
- b) die zulässige Toleranz für den Entlastungsdruck von federbelasteten Einrichtungen;
- c) die Referenztemperatur, die dem nominalen Berstdruck von Berstscheiben zugeordnet ist;
- d) die zulässige Temperaturtoleranz für Schmelzsicherungen;
- e) die nominale Abblasmenge der federbelasteten Druckentlastungseinrichtungen, Berstscheiben oder Schmelzsicherungen in Kubikmetern Luft pro Sekunde ( $\text{m}^3/\text{s}$ ) unter Normalbedingungen und
- f) die Strömungsquerschnitte der federbelasteten Druckentlastungseinrichtungen, Berstscheiben und Schmelzsicherungen in  $\text{mm}^2$ ;

wenn möglich, ist auch folgende Information anzugeben:

- g) der Name des Herstellers und die entsprechende Registriernummer der Druckentlastungseinrichtung.

**6.7.2.13.2** Die auf den federbelasteten Druckentlastungseinrichtungen angegebene nominale Abblasmenge ist nach den Normen ISO 4126-1:2004 und ISO 4126-7:2004 zu bestimmen.

#### **6.7.2.14 Anschlüsse für Druckentlastungseinrichtungen**

**6.7.2.14.1** Die Anschlüsse für Druckentlastungseinrichtungen müssen ausreichend dimensioniert sein, damit die erforderliche Abblasmenge ungehindert zur Sicherheitseinrichtung gelangen kann. Zwischen dem Tankkörper und den Druckentlastungseinrichtungen dürfen keine Absperreinrichtungen angebracht sein, es sei denn, es sind doppelte Einrichtungen für die Wartung oder für andere Zwecke vorhanden, und die Absperreinrichtungen für die jeweils verwendeten Druckentlastungseinrichtungen sind in geöffneter Stellung verriegelt oder die Absperreinrichtungen sind so miteinander gekoppelt, dass mindestens eine der doppelt vorhandenen Einrichtungen immer in Betrieb ist. In einer Öffnung, die zu einer Lüftungs- oder Druckentlastungseinrichtung führt, dürfen keine Hindernisse vorhanden sein, welche die Strömung vom Tankkörper zu diesen Einrichtungen begrenzen oder unterbrechen könnten. Lüftungseinrichtungen oder Auslassstutzen der Druckentlastungseinrichtungen müssen, sofern sie verwendet werden, die Dämpfe oder Flüssigkeiten so in die Atmosphäre ableiten, dass nur ein minimaler Gegendruck auf die Druckentlastungseinrichtungen wirkt.

#### **6.7.2.15 Anordnung von Druckentlastungseinrichtungen**

**6.7.2.15.1** Jede Einlassöffnung der Druckentlastungseinrichtungen muss im Scheitel des Tankkörpers so nahe wie möglich am Schnittpunkt von Längs- und Querachse des Tankkörpers angeordnet sein. Alle Einlassöffnungen der Druckentlastungseinrichtungen müssen sich bei maximalen Füllungsbedingungen in der Dampfphase des Tankkörpers befinden; die Einrichtungen sind so anzuordnen, dass der Dampf ungehindert entweichen kann. Bei entzündbaren Stoffen muss der entweichende Dampf so vom Tankkörper abgeleitet werden, dass er nicht auf den Tankkörper einwirken kann. Schutzeinrichtungen, die die Strömung des Dampfes umleiten, sind zugelassen, vorausgesetzt, die geforderte Abblasmenge wird dadurch nicht vermindert.

**6.7.2.15.2** Es sind Massnahmen zu treffen, um den Zugang unbefugter Personen zu den Druckentlastungseinrichtungen zu verhindern und die Druckentlastungseinrichtungen bei einem Umkippen des ortsbeweglichen Tanks vor Beschädigung zu schützen.

#### **6.7.2.16 Füllstandsanzeigevorrichtungen**

**6.7.2.16.1** Füllstandsanzeiger aus Glas und aus anderen zerbrechlichen Werkstoffen, die direkt mit dem Inhalt des Tankkörpers in Verbindung stehen, dürfen nicht verwendet werden.

#### **6.7.2.17 Traglager, Rahmen, Hebe- und Befestigungseinrichtungen für ortsbewegliche Tanks**

**6.7.2.17.1** Ortsbewegliche Tanks sind mit einem Traglager auszulegen und zu bauen, das eine sichere Auflage während der Beförderung gewährleistet. Die in Absatz 6.7.2.2.12 angegebenen Kräfte und der in Absatz 6.7.2.2.13 angegebene Sicherheitsfaktor müssen dabei berücksichtigt werden. Kufen, Rahmen, Schlitten oder andere ähnliche Konstruktionen sind zugelassen.

**6.7.2.17.2** Die von den Anbauten an ortsbeweglichen Tanks (z. B. Schlitten, Rahmen usw.) sowie von den Hebe- und Befestigungseinrichtungen verursachten kombinierten Spannungen dürfen in keinem Bereich des Tankkörpers zu übermässigen Spannungen führen. Alle ortsbeweglichen Tanks sind mit dauerhaften Hebe- und Befestigungseinrichtungen auszurüsten. Diese sind vorzugsweise an den Traglagern des ortsbeweglichen Tanks zu montieren, dürfen aber auch an Verstärkungsplatten montiert sein, die an den Auflagepunkten des Tankkörpers befestigt sind.

**6.7.2.17.3** Bei der Auslegung von Traglagern und Rahmen müssen die Auswirkungen von Umweltkorrosion berücksichtigt werden.

**6.7.2.17.4** Gabeltaschen müssen verschliessbar sein. Die Einrichtungen zum Verschliessen der Gabeltaschen müssen ein dauerhafter Bestandteil des Rahmens oder dauerhaft am Rahmen befestigt sein. Ortsbewegliche Einkammertanks mit einer Länge von weniger als 3,65 m müssen nicht mit verschliessbaren Gabeltaschen ausgerüstet sein, vorausgesetzt:

- a) der Tankkörper, einschliesslich aller Zubehörteile, ist gut gegen Stösse der Gabeln des Gabelstaplers geschützt und
- b) der Abstand von Mitte zu Mitte der Gabeltaschen ist mindestens halb so gross wie die grösste Länge des ortsbeweglichen Tanks.

**6.7.2.17.5** Wenn ortsbewegliche Tanks während der Beförderung nicht nach Unterabschnitt 4.2.1.2 geschützt sind, müssen die Tankkörper und die Bedienungsausrüstung gegen Beschädigung durch Längs- oder Querstösse oder Umkippen geschützt sein. Äussere Ausrüstungsteile müssen so geschützt sein, dass ein Austreten des Tankkörperinhalts durch Stösse oder Umkippen des ortsbeweglichen Tanks auf seine Ausrüstungsteile ausgeschlossen ist. Beispiele für Schutzmassnahmen:

- a) Schutz gegen seitliche Stösse, der aus Längsträgern bestehen kann, die den Tankkörper auf beiden Seiten in Höhe der Mittellinie schützen;
- b) Schutz des ortsbeweglichen Tanks vor dem Umkippen, der aus Verstärkungsringen oder quer am Rahmen befestigten Stäben bestehen kann;

- c) Schutz gegen Stösse von hinten, der aus einer Stossstange oder einem Rahmen bestehen kann;
- d) Schutz des Tankkörpers gegen Beschädigungen durch Stösse oder Umkippen durch Verwendung eines ISO-Rahmens nach ISO 1496-3:1995.

#### **6.7.2.18 Baumusterzulassung**

**6.7.2.18.1** Für jedes neue Baumuster eines ortsbeweglichen Tanks ist durch die zuständige Behörde oder eine von ihr bestimmte Stelle eine Baumusterzulassungsbescheinigung auszustellen. Diese Bescheinigung muss bestätigen, dass ein ortsbeweglicher Tank von der Behörde begutachtet worden ist, für die beabsichtigte Verwendung geeignet ist und den Vorschriften dieses Kapitels und gegebenenfalls den stoffbezogenen Vorschriften des Kapitels 4.2 und des Kapitels 3.2 Tabelle A entspricht. Werden die ortsbeweglichen Tanks ohne Änderung in der Bauart in Serie gefertigt, gilt die Bescheinigung für die gesamte Serie. In dieser Bescheinigung sind der Baumusterprüfbericht, die zur Beförderung zugelassenen Stoffe oder Gruppen von Stoffen, die Werkstoffe des Tankkörpers und (gegebenenfalls) der Auskleidung sowie eine Zulassungsnummer anzugeben. Die Zulassungsnummer muss aus dem Unterscheidungszeichen oder -symbol des Staates, in dem die Zulassung erfolgte, angegeben durch das für Motorfahrzeuge im internationalen Verkehr verwendete Unterscheidungszeichen<sup>2)</sup>, und einer Registriernummer bestehen. In der Bescheinigung sind eventuelle alternative Vereinbarungen gemäss Unterabschnitt 6.7.1.2 anzugeben. Eine Baumusterzulassung darf auch für die Zulassung kleinerer ortsbeweglicher Tanks herangezogen werden, die aus Werkstoffen gleicher Art und Dicke, nach derselben Fertigungstechnik, mit identischem Traglager sowie gleichwertigen Verschlüssen und sonstigen Zubehörteilen hergestellt werden.

**6.7.2.18.2** Der Baumusterprüfbericht für die Baumusterzulassung muss mindestens folgende Angaben enthalten:

- a) die Ergebnisse der in ISO 1496-3:1995 beschriebenen anwendbaren Prüfung des Rahmens;
- b) die Ergebnisse der erstmaligen Prüfung nach Absatz 6.7.2.19.3 und
- c) soweit anwendbar, die Ergebnisse der Auflaufprüfung nach Absatz 6.7.2.19.1.

#### **6.7.2.19 Prüfung**

**6.7.2.19.1** Ortsbewegliche Tanks, die der Begriffsbestimmung für Container des Internationalen Übereinkommens über sichere Container (CSC) von 1972 in der jeweils geänderten Fassung entsprechen, dürfen nicht verwendet werden, es sei denn, sie werden erfolgreich qualifiziert, nachdem ein repräsentatives Baumuster jeder Bauart der im Handbuch Prüfungen und Kriterien Teil IV Abschnitt 41 beschriebenen dynamischen Auflaufprüfung unterzogen wurde.

**6.7.2.19.2** Der Tankkörper und die Ausrüstungsteile jedes ortsbeweglichen Tanks müssen vor der erstmaligen Inbetriebnahme (erstmalige Prüfung) und danach regelmässig spätestens alle fünf Jahre (wiederkehrende 5-Jahres-Prüfung) mit einer wiederkehrenden Zwischenprüfung (wiederkehrende 2,5-Jahres-Prüfung) in der Halbzeit zwischen zwei wiederkehrenden 5-Jahres-Prüfungen geprüft werden. Die 2,5-Jahres-Prüfung darf innerhalb von 3 Monaten vor oder nach dem angegebenen Datum durchgeführt werden. Unabhängig von der zuletzt durchgeführten wiederkehrenden Prüfung ist, wenn es sich gemäss Absatz 6.7.2.19.7 als erforderlich erweist, eine ausserordentliche Prüfung durchzuführen.

**6.7.2.19.3** Die erstmalige Prüfung eines ortsbeweglichen Tanks muss eine Überprüfung der Auslegungsmerkmale, eine innere und äussere Untersuchung des ortsbeweglichen Tanks und seiner Ausrüstungsteile unter Berücksichtigung der zu befördernden Stoffe sowie eine Druckprüfung umfassen. Vor der Inbetriebnahme des ortsbeweglichen Tanks ist eine Dichtheitsprüfung und eine Funktionsprüfung der gesamten Bedienungsausrüstung durchzuführen. Wenn der Tankkörper und seine Ausrüstungsteile getrennt einer Druckprüfung unterzogen worden sind, müssen sie nach dem Zusammenbau gemeinsam einer Dichtheitsprüfung unterzogen werden.

**6.7.2.19.4** Die wiederkehrende 5-Jahres-Prüfung muss eine innere und äussere Untersuchung sowie in der Regel eine Wasserdruckprüfung umfassen. Bei Tanks, die nur für die Beförderung von festen Stoffen, ausgenommen giftige oder ätzende Stoffe, die sich während der Beförderung nicht verflüssigen, verwendet werden, darf die Wasserdruckprüfung mit Zustimmung der zuständigen Behörde durch eine geeignete Druckprüfung mit dem 1,5fachen des höchstzulässigen Betriebsdrucks ersetzt werden. Schutzzummantelungen, Wärmeisolierungen und dergleichen sind nur soweit zu entfernen, wie es für eine sichere Beurteilung des Zustands des ortsbeweglichen Tanks erforderlich ist. Wenn der Tankkörper und seine Ausrüstungsteile getrennt einer Druckprüfung unterzogen worden sind, müssen sie nach dem Zusammenbau gemeinsam einer Dichtheitsprüfung unterzogen werden.

---

<sup>2)</sup> Das für Motorfahrzeuge und Anhänger im internationalen Strassenverkehr verwendete Unterscheidungszeichen des Zulassungsstaates, z. B. gemäss dem Genfer Übereinkommen über den Strassenverkehr von 1949 oder dem Wiener Übereinkommen über den Strassenverkehr von 1968.

- 6.7.2.19.5** Die wiederkehrende 2,5-Jahres-Zwischenprüfung muss mindestens eine innere und äussere Untersuchung des ortsbeweglichen Tanks und seiner Ausrüstungsteile unter Berücksichtigung der zu befördernden Stoffe, eine Dichtheitsprüfung und eine Funktionsprüfung der gesamten Bedienungsausrüstung umfassen. Schutzummantelungen, Wärmeisolierungen und dergleichen sind nur soweit zu entfernen, wie es für eine sichere Beurteilung des Zustands des ortsbeweglichen Tanks erforderlich ist. Bei ortsbeweglichen Tanks, die für die Beförderung eines einzigen Stoffes vorgesehen sind, kann die alle zweieinhalb Jahre vorzunehmende innere Untersuchung entfallen oder durch andere, von der zuständigen Behörde oder der von ihr bestimmten Stelle festgelegte Prüfverfahren ersetzt werden.
- 6.7.2.19.6** Nach Ablauf der Frist für die in Absatz 6.7.2.19.2 vorgeschriebene wiederkehrende 5-Jahres- oder 2,5-Jahres-Prüfung dürfen die ortsbeweglichen Tanks weder befüllt noch zur Beförderung aufgegeben werden. Jedoch dürfen ortsbewegliche Tanks, die vor Ablauf der Frist für die wiederkehrende Prüfung befüllt wurden, innerhalb eines Zeitraums von höchstens drei Monaten nach Ablauf dieser Frist befördert werden. Ausserdem dürfen sie nach Ablauf dieser Frist befördert werden:
- nach dem Entleeren, jedoch vor dem Reinigen, um sie vor dem Wiederbefüllen der nächsten vorgeschriebenen Prüfung zuzuführen, und
  - sofern von der zuständigen Behörde nichts anderes vorgesehen ist, innerhalb eines Zeitraums von höchstens sechs Monaten nach Ablauf dieser Frist, um die Rücksendung von gefährlichen Stoffen zur ordnungsgemässen Entsorgung oder zum ordnungsgemässen Recycling zu ermöglichen. Im Beförderungspapier muss auf diese Ausnahme hingewiesen werden.
- 6.7.2.19.7** Eine ausserordentliche Prüfung ist erforderlich, wenn der ortsbewegliche Tank Anzeichen von Beschädigung, Korrosion, Undichtheit oder anderer auf einen Mangel hinweisende Zustände aufweist, der die Unversehrtheit des ortsbeweglichen Tanks beeinträchtigen könnte. Der Umfang der ausserordentlichen Prüfung hängt vom Ausmass der Beschädigung oder der Verschlechterung des Zustands des ortsbeweglichen Tanks ab. Sie muss mindestens die 2,5-Jahres-Prüfung gemäss Absatz 6.7.2.19.5 umfassen.
- 6.7.2.19.8** Durch die inneren und äusseren Untersuchungen muss sichergestellt werden, dass:
- der Tankkörper auf Lochfrass, Korrosion, Abrieb, Beulen, Verformungen, Fehler in Schweissnähten oder andere Zustände, einschliesslich Undichtheiten, geprüft ist, durch die der ortsbewegliche Tank bei der Beförderung unsicher werden könnte. Wenn bei dieser Untersuchung Anzeichen einer Verringerung der Wanddicke festgestellt werden, muss die Wanddicke durch geeignete Messungen überprüft werden;
  - die Rohrleitungen, die Ventile, das Heizungs-/Kühlsystem und die Dichtungen auf Korrosion, Defekte oder andere Zustände, einschliesslich Undichtheiten, geprüft sind, durch die der ortsbewegliche Tank beim Befüllen, Entleeren oder der Beförderung unsicher werden könnte;
  - die Einrichtungen, mit denen die Mannlochdeckel festgezogen werden, ordnungsgemäss funktionieren, und diese Deckel oder ihre Dichtungen keine Undichtheiten aufweisen;
  - fehlende oder lose Bolzen oder Muttern bei geflanschten Verbindungen oder Blindflanschen ersetzt oder festgezogen sind;
  - alle Sicherheitseinrichtungen und -ventile frei von Korrosion, Verformung, Beschädigung oder Defekten sind, die ihre normale Funktion behindern könnten. Fernbediente und selbstschliessende Verschlusseinrichtungen sind zu betätigen, um ihre ordnungsgemässe Funktion nachzuweisen;
  - Auskleidungen, sofern vorhanden, nach den vom Hersteller der Auskleidung angegebenen Kriterien geprüft sind;
  - auf dem ortsbeweglichen Tank vorgeschriebene Kennzeichen lesbar sind und den anwendbaren Vorschriften entsprechen und
  - der Rahmen, das Traglager und die Hebeeinrichtungen des ortsbeweglichen Tanks sich in einem zufrieden stellenden Zustand befinden.
- 6.7.2.19.9** Die in den Absätzen 6.7.2.19.1, 6.7.2.19.3, 6.7.2.19.4, 6.7.2.19.5 und 6.7.2.19.7 angegebenen Prüfungen sind von einem von der zuständigen Behörde oder einer von ihr bestimmten Stelle zugelassenen Sachverständigen durchzuführen oder zu beglaubigen. Wenn die Druckprüfung Bestandteil der Prüfung ist, ist diese mit dem auf dem Tankschild des ortsbeweglichen Tanks angegebenen Prüfdruck durchzuführen. Der unter Druck stehende ortsbewegliche Tank ist auf Undichtheiten des Tankkörpers, der Rohrleitungen oder der Ausrüstung zu untersuchen.
- 6.7.2.19.10** In allen Fällen, in denen Schneid-, Brenn- oder Schweissarbeiten am Tankkörper durchgeführt werden, sind diese Arbeiten von der zuständigen Behörde oder einer von ihr bestimmten Stelle unter Berücksichtigung des für den Bau des Tankkörpers verwendeten Regelwerks für Druckbehälter zu genehmigen. Nach Abschluss der Arbeiten ist eine Druckprüfung mit dem ursprünglichen Prüfdruck durchzuführen.
- 6.7.2.19.11** Wird eine die Sicherheit gefährdende Fehlerhaftigkeit festgestellt, darf der ortsbewegliche Tank vor der Ausbesserung und dem erfolgreichen Bestehen einer erneuten Prüfung nicht wieder in Betrieb genommen werden.

## 6.7.2.20 Kennzeichnung

### 6.7.2.20.1

Jeder ortsbewegliche Tank muss mit einem korrosionsbeständigen Metallschild ausgerüstet sein, das dauerhaft an einer auffallenden und für die Prüfung leicht zugänglichen Stelle angebracht ist. Wenn das Schild aus Gründen der Anordnung von Einrichtungen am ortsbeweglichen Tank nicht dauerhaft am Tankkörper angebracht werden kann, muss der Tankkörper mindestens mit den im Regelwerk für Druckbehälter vorgeschriebenen Informationen gekennzeichnet sein. Auf dem Schild müssen mindestens die folgenden Angaben eingeprägt oder durch ein ähnliches Verfahren angebracht sein:

- a) Eigentümerinformationen
  - (i) Registriernummer des Eigentümers;
- b) Herstellungsinformationen
  - (i) Herstellungsland;
  - (ii) Herstellungsjahr;
  - (iii) Name oder Zeichen des Herstellers;
  - (iv) Seriennummer des Herstellers;
- c) Zulassungsinformationen
  - (i) das Symbol der Vereinten Nationen für Verpackungen ; dieses Symbol darf nur zum Zweck der Bestätigung verwendet werden, dass eine Verpackung, ein flexibler Schüttgut-Container, ein ortsbeweglicher Tank oder ein MEGC den entsprechenden Vorschriften des Kapitels 6.1, 6.2, 6.3, 6.5, 6.6, 6.7 oder 6.11 entspricht;
  - (ii) Zulassungsland;
  - (iii) für die Baumusterzulassung zugelassene Stelle;
  - (iv) Baumusterzulassungsnummer;
  - (v) die Buchstaben «AA», wenn das Baumuster nach alternativen Vereinbarungen zugelassen wurde (siehe Unterabschnitt 6.7.1.2);
  - (vi) Regelwerk für Druckbehälter, nach dem der Tankkörper ausgelegt wurde;
- d) Drücke
  - (i) höchstzulässiger Betriebsdruck (in bar oder kPa (Überdruck))<sup>3)</sup>;
  - (ii) Prüfdruck (in bar oder kPa (Überdruck))<sup>3)</sup>;
  - (iii) Datum der erstmaligen Druckprüfung (Monat und Jahr);
  - (iv) Identifizierungskennzeichen des Sachverständigen der erstmaligen Druckprüfung;
  - (v) äusserer Auslegungsdruck<sup>4)</sup> (in bar oder kPa (Überdruck))<sup>3)</sup>;
  - (vi) höchstzulässiger Betriebsdruck für das Heizungs-/Kühlsystem (in bar oder kPa (Überdruck))<sup>3)</sup> (sofern vorhanden);
- e) Temperaturen
  - (i) Auslegungstemperaturbereich (in °C)<sup>3)</sup>;
- f) Werkstoffe
  - (i) Werkstoff(e) des Tankkörpers und Verweis(e) auf Werkstoffnorm(en);
  - (ii) gleichwertige Wanddicke für Bezugsstahl (in mm)<sup>3)</sup>;
  - (iii) Werkstoff der Auskleidung (sofern vorhanden);
- g) Fassungsraum
  - (i) mit Wasser ausgeliterter Fassungsraum des Tanks bei 20 °C (in Litern)<sup>3)</sup>.  
Auf diese Angabe muss das Symbol «S» folgen, wenn der Tankkörper durch Schwallwände in Abschnitte von höchstens 7500 Liter Fassungsraum unterteilt ist;
  - (ii) mit Wasser ausgeliterter Fassungsraum der einzelnen Kammern bei 20 °C (in Litern)<sup>3)</sup> (sofern vorhanden, bei Mehrkammertanks).  
Auf diese Angabe muss das Symbol «S» folgen, wenn die Kammer durch Schwallwände in Abschnitte von höchstens 7500 Liter Fassungsraum unterteilt ist;
- h) wiederkehrende Prüfungen
  - (i) Art der zuletzt durchgeführten wiederkehrenden Prüfung (2,5-Jahres-, 5-Jahres-Prüfung oder ausserordentliche Prüfung);
  - (ii) Datum der zuletzt durchgeführten wiederkehrenden Prüfung (Monat und Jahr);
  - (iii) Prüfdruck (in bar oder kPa (Überdruck))<sup>3)</sup> der zuletzt durchgeführten wiederkehrenden Prüfung (sofern anwendbar);

---

<sup>3)</sup> Die verwendete Einheit ist anzugeben.

<sup>4)</sup> Siehe Absatz 6.7.2.2.10.

- (iv) Identifizierungskennzeichen der zugelassenen Stelle, welche die letzte Prüfung durchgeführt oder beglaubigt hat.

**Abbildung 6.7.2.20.1: Beispiel eines Kennzeichenschilds**

Registriernummer des Eigentümers					
<b>HERSTELLUNGSINFORMATIONEN</b>					
Herstellungsland					
Herstellungsjahr					
Hersteller					
Seriennummer des Herstellers					
<b>ZULASSUNGSINFORMATIONEN</b>					
	Zulassungsland				
	für die Baumusterzulassung zugelassene Stelle				
	Baumusterzulassungsnummer		«AA» (sofern anwendbar)		
Regelwerk für die Auslegung des Tankkörpers (Druckbehälter-Regelwerk)					
<b>DRÜCKE</b>					
höchstzulässiger Betriebsdruck		bar oder kPa			
Prüfdruck		bar oder kPa			
Datum der erstmaligen Druckprüfung:	(MM/JJJJ)	Stempel des Sachverständigen:			
äusserer Auslegungsdruck		bar oder kPa			
höchstzulässiger Betriebsdruck für das Heizungs-/Kühlsystem (sofern vorhanden)		bar oder kPa			
<b>TEMPERATUREN</b>					
Auslegungstemperaturbereich		°C bis °C			
<b>WERKSTOFFE</b>					
Werkstoff(e) des Tankkörpers und Verweis(e) auf Werkstoffnorm(en)					
gleichwertige Wanddicke für Bezugsstahl		mm			
Werkstoff der Auskleidung (sofern vorhanden)					
<b>FASSUNGSRAUM</b>					
mit Wasser ausgeliterter Fassungsraum des Tanks bei 20 °C		Liter	«S» (sofern anwendbar)		
mit Wasser ausgeliterter Fassungsraum der Kammer ___ bei 20 °C (sofern vorhanden, bei Mehrkammertanks)		Liter	«S» (sofern anwendbar)		
<b>WIEDERKEHRENDE PRÜFUNGEN</b>					
Art der Prüfung	Prüfdatum	Stempel des Sachverständigen und Prüfdruck <sup>a)</sup>	Art der Prüfung	Prüfdatum	Stempel des Sachverständigen und Prüfdruck <sup>a)</sup>
	(MM/JJJJ)	bar oder kPa		(MM/JJJJ)	bar oder kPa

<sup>a)</sup> Prüfdruck (sofern anwendbar).

**6.7.2.20.2** Folgende Angaben müssen auf dem ortsbeweglichen Tank selbst oder auf einem am ortsbeweglichen Tank fest angebrachten Metallschild dauerhaft angegeben sein:

Name des Betreibers

höchstzulässige Bruttomasse \_\_\_\_\_ kg

Leermasse (Tara) \_\_\_\_\_ kg

Anweisung für ortsbewegliche Tanks gemäss Absatz 4.2.5.2.6

**Bem.** Wegen der Identifizierung der beförderten Stoffe siehe auch Teil 5.

**6.7.2.20.3** Wenn ein ortsbeweglicher Tank für die Verwendung auf hoher See ausgelegt und zugelassen ist, muss das Identifizierungsschild mit «OFFSHORE PORTABLE TANK» gekennzeichnet sein.



### 6.7.3 Vorschriften für die Auslegung, den Bau und die Prüfung von ortsbeweglichen Tanks zur Beförderung von nicht tiefgekühlt verflüssigten Gasen

**Bem.** Diese Vorschriften gelten auch für ortsbewegliche Tanks zur Beförderung von Chemikalien unter Druck (UN-Nummern 3500, 3501, 3502, 3503, 3504 und 3505).

#### 6.7.3.1 Begriffsbestimmungen

Für Zwecke dieses Abschnitts gelten folgende Begriffsbestimmungen:

*Alternative Vereinbarung:* Eine Zulassung, die von der *zuständigen Behörde* für einen *ortsbeweglichen Tank* oder einen *MEGC* ausgestellt wird, der nach technischen Vorschriften oder Prüfmethode ausgelegt, gebaut und geprüft ist, die von den in diesem Kapitel festgelegten abweichen.

*Auslegungsreferenztemperatur:* Die Temperatur, bei der der Dampfdruck des Inhalts zur Berechnung des höchstzulässigen Betriebsdrucks bestimmt wird. Um sicherzustellen, dass das Gas ständig verflüssigt bleibt, muss die Auslegungsreferenztemperatur niedriger sein als die kritische Temperatur des zu befördernden nicht tiefgekühlt verflüssigten Gases oder der verflüssigten Treibgase der zu befördernden Chemikalien unter Druck. Dieser Wert beträgt für die einzelnen Typen ortsbeweglicher Tanks:

- a) Tankkörper mit einem Durchmesser von höchstens 1,5 Metern: 65 °C;
- b) Tankkörper mit einem Durchmesser von mehr als 1,5 Metern:
  - (i) ohne Isolierung oder Sonnenschutz: 60 °C;
  - (ii) mit Sonnenschutz (siehe Absatz 6.7.3.2.12): 55 °C; und
  - (iii) mit Isolierung (siehe Absatz 6.7.3.2.12): 50 °C.

*Auslegungstemperaturbereich:* Der Auslegungstemperaturbereich des Tankkörpers muss für nicht tiefgekühlt verflüssigte Gase, die bei Umgebungsbedingungen befördert werden, zwischen -40 °C und 50 °C liegen. Für ortsbewegliche Tanks, die strengerer klimatischen Bedingungen ausgesetzt sind, müssen entsprechend strengere Auslegungstemperaturen in Betracht gezogen werden.

*Bauliche Ausrüstung:* Die aussen am Tankkörper angebrachten Versteifungselemente, Elemente für die Befestigung, den Schutz und die Stabilisierung.

*Baustahl:* Stahl mit einer garantierten Mindestzugfestigkeit zwischen 360 N/mm<sup>2</sup> und 440 N/mm<sup>2</sup> und einer garantierten Mindestbruchdehnung gemäss Absatz 6.7.3.3.3.3.

*Bedienungsausrüstung:* Die Messinstrumente sowie die Füll-, Entleerungs-, Lüftungs-, Sicherheits- und Isolierungseinrichtungen.

*Berechnungsdruck:* Der für Berechnungen nach einem anerkannten Regelwerk für Druckbehälter zu verwendende Druck. Der Berechnungsdruck darf nicht niedriger sein als der höchste der folgenden Drücke:

- a) der höchstzulässige effektive Überdruck im Tankkörper während des Füllens oder Entleerens;
- b) die Summe aus:
  - (i) dem höchstzulässigen effektiven Überdruck, für den der Tankkörper gemäss Absatz b) der Begriffsbestimmung für höchstzulässiger Betriebsdruck (siehe unten) ausgelegt ist;
  - (ii) einem Flüssigkeitsdruck, der auf der Grundlage der im Absatz 6.7.3.2.9 genannten statischen Kräfte bestimmt wird, jedoch mindestens 0,35 bar beträgt.

*Bezugsstahl:* Stahl mit einer Zugfestigkeit von 370 N/mm<sup>2</sup> und einer Bruchdehnung von 27 %.

*Dichtheitsprüfung:* Eine Prüfung, bei der der Tankkörper und seine Bedienungsausrüstung unter Verwendung eines Gases mit einem effektiven Innendruck von mindestens 25 % des höchstzulässigen Betriebsdrucks belastet wird.

*Fülldichte:* Die durchschnittliche Masse des nicht tiefgekühlt verflüssigten Gases je Liter Fassungsraum des Tankkörpers (kg/l). Die Fülldichte ist in der Anweisung für ortsbewegliche Tanks T 50 in Absatz 4.2.5.2.6 angegeben.

*Höchstzulässige Bruttomasse:* Die Summe aus Leermasse des ortsbeweglichen Tanks und der höchsten für die Beförderung zugelassenen Ladung.

*Höchstzulässiger Betriebsdruck:* Ein Druck, der nicht geringer sein darf als der höchste der folgenden Drücke, die im Scheitel des Tankkörpers im Betriebszustand gemessen werden, und der mindestens 7 bar betragen muss:

- a) der höchstzulässige effektive Überdruck im Tankkörper während des Füllens oder Entleerens oder
- b) der höchste effektive Überdruck, für den der Tankkörper ausgelegt ist und der

- (i) für ein in der Anweisung für ortsbewegliche Tanks T 50 in Absatz 4.2.5.2.6 aufgeführtes nicht tiefgekühlt verflüssigtes Gas der für dieses Gas in der Anweisung für ortsbewegliche Tanks T 50 vorgeschriebene höchstzulässige Betriebsdruck (in bar) ist;
- (ii) für die übrigen nicht tiefgekühlt verflüssigten Gase nicht geringer sein darf als die Summe aus:
  - dem absoluten Dampfdruck (in bar) des nicht tiefgekühlt verflüssigten Gases bei der Auslegungsreferenztemperatur, vermindert um 1 bar, und
  - dem Partialdruck (in bar) von Luft oder anderen Gasen im füllungsfreien Raum, der durch die Auslegungsreferenztemperatur und einer Ausdehnung der flüssigen Phase infolge einer Erhöhung der mittleren Temperatur des Füllguts von  $t_f - t_r$  ( $t_f$  = Fülltemperatur, normalerweise 15 °C;  $t_r$  = höchste mittlere Temperatur des Füllguts, 50 °C) bestimmt wird;
- (iii) für Chemikalien unter Druck der höchstzulässige Betriebsdruck (in bar) ist, der in der Anweisung für ortsbewegliche Tanks T 50 in Absatz 4.2.5.2.6 für die verflüssigten Gase angegeben ist, die Teil des Treibmittels sind.

*Ortsbeweglicher Tank:* Ein multimodaler Tank mit einem Fassungsraum von mehr als 450 Litern für die Beförderung von nicht tiefgekühlt verflüssigten Gasen. Der ortsbewegliche Tank umfasst einen Tankkörper, der mit der für die Beförderung von Gasen notwendigen Bedienungsausrüstung und baulichen Ausrüstung ausgestattet ist. Der ortsbewegliche Tank muss befüllt und entleert werden können, ohne dass dazu die bauliche Ausrüstung entfernt werden muss. Er muss aussen am Tankkörper angebrachte Elemente zur Stabilisierung besitzen und muss in vollem Zustand angehoben werden können. Er muss hauptsächlich dafür ausgelegt sein, um auf einen Wagen, ein Fahrzeug, ein See- oder Binnenschiff verladen werden zu können, und mit Kufen, Tragelementen oder Zubehörteilen ausgerüstet sein, um die mechanische Handhabung zu erleichtern. Strassentankfahrzeuge, Kesselwagen, nicht metallene Tanks, Grosspackmittel (IBC), Gasflaschen und Grossgefässe gelten nicht als ortsbewegliche Tanks.

*Prüfdruck:* Der höchste Überdruck im Scheitel des Tankkörpers während der Druckprüfung.

*Tankkörper:* Der Teil des ortsbeweglichen Tanks, der das zu befördernde nicht tiefgekühlt verflüssigte Gas enthält (eigentlicher Tank), einschliesslich der Öffnungen und ihrer Verschlüsse, jedoch mit Ausnahme der Bedienungsausrüstung und der äusseren baulichen Ausrüstung.

### **6.7.3.2 Allgemeine Vorschriften für die Auslegung und den Bau**

- 6.7.3.2.1** Die Tankkörper sind in Übereinstimmung mit den Vorschriften eines von der zuständigen Behörde anerkannten Regelwerks für Druckbehälter auszulegen und zu bauen. Sie sind aus verformungsfähigem Stahl herzustellen. Die Werkstoffe müssen grundsätzlich den nationalen oder internationalen Werkstoffnormen entsprechen. Für geschweisste Tankkörper darf nur ein Werkstoff verwendet werden, dessen Schweißbarkeit vollständig nachgewiesen worden ist. Die Schweißnähte müssen fachgerecht ausgeführt sein und volle Sicherheit bieten. Wenn es durch den Herstellungsprozess oder die verwendeten Werkstoffe erforderlich ist, müssen die Tankkörper einer Wärmebehandlung unterzogen werden, um zu gewährleisten, dass die Schweißnähte und die Wärmeeinflusszone eine ausreichende Zähigkeit aufweisen. Bei der Auswahl des Werkstoffes muss der Auslegungstemperaturbereich bezüglich des Risikos von Spröbruch, Spannungsrisskorrosion und Schlagfestigkeit des Werkstoffes berücksichtigt werden. Bei Verwendung von Feinkornstahl darf nach den Werkstoffspezifikationen der garantierte Wert der Streckgrenze nicht grösser als 460 N/mm<sup>2</sup> und der garantierte Wert für die obere Grenze der Zugfestigkeit nicht grösser als 725 N/mm<sup>2</sup> sein. Die Werkstoffe des ortsbeweglichen Tanks müssen für die äusseren Umgebungsbedingungen, die während der Beförderung auftreten können, geeignet sein.
- 6.7.3.2.2** Die Tankkörper, Ausrüstungsteile und Rohrleitungen ortsbeweglicher Tanks müssen aus Werkstoffen hergestellt sein, die
  - a) in hohem Masse widerstandsfähig gegenüber dem (den) zu befördernden nicht tiefgekühlt verflüssigten Gas(en) sind oder
  - b) durch chemische Reaktion wirksam passiviert oder neutralisiert worden sind.
- 6.7.3.2.3** Die Dichtungen müssen aus Werkstoffen hergestellt sein, die mit dem (den) zu befördernden nicht tiefgekühlt verflüssigten Gas(en) verträglich sind.
- 6.7.3.2.4** Der Kontakt zwischen verschiedenen Metallen, der zu Schäden durch Kontaktkorrosion führen könnte, ist zu vermeiden.
- 6.7.3.2.5** Die Werkstoffe des ortsbeweglichen Tanks, einschliesslich aller Einrichtungen, Dichtungen und Zubehörteile, dürfen das (die) nicht tiefgekühlt verflüssigte(n) Gas(e), für dessen (deren) Beförderung der ortsbewegliche Tank vorgesehen ist, nicht beeinträchtigen.
- 6.7.3.2.6** Ortsbewegliche Tanks sind mit einem Traglager, das eine sichere Auflage während der Beförderung gewährleistet, und mit geeigneten Hebe- und Befestigungsmöglichkeiten auszulegen und zu bauen.

- 6.7.3.2.7** Ortsbewegliche Tanks sind so auszulegen, dass sie ohne Verlust ihres Inhalts in der Lage sind, mindestens dem auf ihren Inhalt zurückzuführenden Innendruck sowie den unter normalen Handhabungs- und Beförderungsbedingungen entstehenden statischen, dynamischen und thermischen Belastungen standzuhalten. Aus der Auslegung muss zu erkennen sein, dass die Einflüsse der durch die wiederholte Einwirkung dieser Belastungen während der vorgesehenen Lebensdauer der ortsbeweglichen Tanks verursachte Ermüdung berücksichtigt worden ist.
- 6.7.3.2.8** Die Tankkörper müssen so ausgelegt sein, dass sie einem äusseren Druck (Überdruck) von mindestens 0,4 bar über dem Innendruck ohne bleibende Verformung standhalten. Wenn der Tankkörper vor dem Befüllen oder während des Entleerens einem bedeutenden Vakuum ausgesetzt ist, muss er so ausgelegt sein, dass er einem äusseren Druck von mindestens 0,9 bar (Überdruck) über dem Innendruck standhält; der Tankkörper muss bei diesem Druck geprüft werden.
- 6.7.3.2.9** Ortsbewegliche Tanks und ihre Befestigungseinrichtungen müssen bei der höchstzulässigen Beladung in der Lage sein, folgende getrennt einwirkende statische Kräfte aufzunehmen:
- in Fahrtrichtung: das Zweifache der höchstzulässigen Bruttomasse multipliziert mit der Erdbeschleunigung ( $g$ )<sup>5)</sup>;
  - horizontal, im rechten Winkel zur Fahrtrichtung: die höchstzulässige Bruttomasse (das Zweifache der höchstzulässigen Bruttomasse, wenn die Fahrtrichtung nicht eindeutig bestimmt ist) multipliziert mit der Erdbeschleunigung ( $g$ )<sup>5)</sup>;
  - vertikal aufwärts: die höchstzulässige Bruttomasse multipliziert mit der Erdbeschleunigung ( $g$ )<sup>5)</sup>; und
  - vertikal abwärts: das Zweifache der höchstzulässigen Bruttomasse (Gesamtbladung, einschliesslich Wirkung der Schwerkraft) multipliziert mit der Erdbeschleunigung ( $g$ )<sup>5)</sup>.
- 6.7.3.2.10** Unter Wirkung jeder der unter Absatz 6.7.3.2.9 genannten Kräfte sind folgende Sicherheitskoeffizienten zu beachten:
- bei Stählen mit ausgeprägter Streckgrenze ein Sicherheitskoeffizient von 1,5, bezogen auf die garantierte Streckgrenze, oder
  - bei Stählen ohne ausgeprägte Streckgrenze ein Sicherheitskoeffizient von 1,5, bezogen auf die garantierte 0,2-%-Dehngrenze und bei austenitischen Stählen auf die 1-%-Dehngrenze.
- 6.7.3.2.11** Als Werte für die Streckgrenze oder die Dehngrenze gelten die in nationalen oder internationalen Werkstoffnormen festgelegten Werte. Bei austenitischen Stählen dürfen die in den Werkstoffnormen festgelegten Mindestwerte für die Streckgrenze oder die Dehngrenze um bis zu 15 % erhöht werden, sofern diese höheren Werte im Werkstoffabnahmezeugnis bescheinigt sind. Wenn für den betreffenden Stahl keine Werkstoffnorm existiert, ist der für die Streckgrenze oder die Dehngrenze verwendete Wert von der zuständigen Behörde zu genehmigen.
- 6.7.3.2.12** Wenn die Tankkörper für die Beförderung von nicht tiefgekühlt verflüssigten Gasen mit einer Wärmeisolierung ausgerüstet sind, muss diese folgenden Vorschriften entsprechen:
- sie muss aus einem Schutzdach bestehen, das mindestens das obere Drittel, aber höchstens die obere Hälfte der Tankkörperoberfläche bedeckt und von dieser durch eine Luftschicht von etwa 40 mm Dicke getrennt ist;
  - sie muss aus einer vollständigen Umhüllung von genügender Dicke aus isolierenden Stoffen bestehen, die so geschützt sind, dass eine Aufnahme von Feuchtigkeit und eine Beschädigung unter normalen Beförderungsbedingungen verhindert wird und dass eine Wärmeleitfähigkeit von höchstens 0,67 ( $W \cdot m^{-2} \cdot K^{-1}$ ) erzielt wird;
  - wenn die Schutzummantelung gasdicht verschlossen ist, ist eine Einrichtung vorzusehen, um einen gefährlichen Druck, der sich in der Isolierschicht bei ungenügender Gasdichtheit des Tankkörpers oder seiner Ausrüstungsteile entwickelt, zu verhindern, und
  - die Wärmeisolierung darf den Zugang zu den Zubehörteilen und Entleerungseinrichtungen nicht behindern.
- 6.7.3.2.13** Ortsbewegliche Tanks, die für die Beförderung nicht tiefgekühlt verflüssigter entzündbarer Gase vorgesehen sind, müssen elektrisch geerdet werden können.

---

<sup>5)</sup> Für Berechnungszwecke gilt:  $g = 9,81 \text{ m/s}^2$ .

### 6.7.3.3 Auslegungskriterien

6.7.3.3.1 Die Tankkörper müssen einen kreisförmigen Querschnitt haben.

6.7.3.3.2 Die Tankkörper sind so auszulegen und zu bauen, dass sie einem Prüfdruck von mindestens dem 1,3fachen des Berechnungsdrucks standhalten. Bei der Auslegung des Tankkörpers müssen die in der Anweisung für ortsbewegliche Tanks T 50 in Absatz 4.2.5.2.6 für jedes zur Beförderung vorgesehene nicht tiefgekühlt verflüssigte Gas angegebenen Mindestwerte für den höchstzulässigen Betriebsdruck berücksichtigt werden. Es wird auf die Vorschriften für die Mindestwanddicke der Tankkörper des Unterabschnitts 6.7.3.4 hingewiesen.

6.7.3.3.3 Bei Stählen, die eine ausgeprägte Streckgrenze aufweisen oder die sich durch eine garantierte Dehngrenze auszeichnen (im Allgemeinen 0,2%-Dehngrenze oder bei austenitischen Stählen 1%-Dehngrenze), darf die primäre Membranspannung  $\sigma$  des Tankkörpers beim Prüfdruck nicht grösser sein als der kleinere der Werte  $0,75 R_e$  oder  $0,5 R_m$ , wobei  
 $R_e$  = Streckgrenze in  $N/mm^2$  oder 0,2%-Dehngrenze oder bei austenitischen Stählen 1%-Dehngrenze  
 $R_m$  = Mindestzugfestigkeit in  $N/mm^2$ .

6.7.3.3.3.1 Die für  $R_e$  und  $R_m$  zu verwendenden Werte sind die in nationalen oder internationalen Werkstoffnormen festgelegten Mindestwerte. Bei austenitischen Stählen dürfen die in den Werkstoffnormen festgelegten Mindestwerte für  $R_e$  und  $R_m$  um bis zu 15 % erhöht werden, sofern diese höheren Werte im Werkstoffabnahmezeugnis bescheinigt sind. Wenn für den betreffenden Stahl keine Werkstoffnorm existiert, sind die für  $R_e$  und  $R_m$  verwendeten Werte von der zuständigen Behörde oder einer von ihr bestimmten Stelle zu genehmigen.

6.7.3.3.3.2 Stähle, die ein Verhältnis  $R_e/R_m$  von mehr als 0,85 aufweisen, dürfen nicht für den Bau von geschweissten Tankkörpern verwendet werden. Die zur Berechnung dieses Verhältnisses für  $R_e$  und  $R_m$  zu verwendenden Werte sind die im Werkstoffabnahmezeugnis festgelegten Werte.

6.7.3.3.3.3 Stähle, die für den Bau von Tankkörpern verwendet werden, müssen eine Bruchdehnung in % von mindestens  $10000/R_m$  mit einem absoluten Minimum von 16 % für Feinkornstahl und 20 % für andere Stähle aufweisen.

6.7.3.3.3.4 Bei der Bestimmung tatsächlicher Werkstoffwerte ist zu beachten, dass bei Walzblech die Achse des Probestücks für die Zugspannungsprobe im rechten Winkel (quer) zur Walzrichtung liegen muss. Die bleibende Bruchdehnung ist an Probestücken mit rechteckigem Querschnitt gemäss Norm ISO 6892:1998 unter Verwendung einer Messlänge von 50 mm zu messen.

### 6.7.3.4 Mindestwanddicke des Tankkörpers

6.7.3.4.1 Die Mindestwanddicke des Tankkörpers muss dem grössten der nachfolgenden Werte entsprechen:

- a) die nach den Vorschriften des Unterabschnitts 6.7.3.4 bestimmte Mindestwanddicke und
- b) die nach dem anerkannten Regelwerk für Druckbehälter unter Berücksichtigung der Vorschriften des Unterabschnitts 6.7.3.3 bestimmte Mindestwanddicke.

6.7.3.4.2 Der Mantel, die Böden und die Mannlochdeckel der Tankkörper mit einem Durchmesser von höchstens 1,80 m müssen, wenn sie aus Bezugsstahl sind, mindestens eine Wanddicke von 5 mm oder, wenn sie aus einem anderen Stahl sind, eine gleichwertige Dicke haben. Tankkörper mit einem Durchmesser von mehr als 1,80 m müssen, wenn sie aus Bezugsstahl sind, eine Wanddicke von mindestens 6 mm oder, wenn sie aus einem anderen Stahl sind, eine gleichwertige Dicke haben.

6.7.3.4.3 Die Wanddicke des Mantels, der Böden und der Mannlochdeckel der Tankkörper darf unabhängig vom Werkstoff für den Bau nicht geringer als 4 mm sein.

6.7.3.4.4 Die gleichwertige Wanddicke eines Stahls mit Ausnahme der in Absatz 6.7.3.4.2 vorgeschriebenen Dicke für Bezugsstahl ist mit Hilfe folgender Formel zu bestimmen:

$$e_1 = \frac{21,4 e_0}{\sqrt[3]{R_{m1} A_1}},$$

wobei

$e_1$  = erforderliche gleichwertige Wanddicke (in mm) des verwendeten Stahls;

$e_0$  = die in Absatz 6.7.3.4.2 festgelegte Mindestwanddicke (in mm) für Bezugsstahl;

$R_{m1}$  = die garantierte Mindestzugfestigkeit (in  $N/mm^2$ ) des verwendeten Stahls (siehe Absatz 6.7.3.3.3);

$A_1$  = die garantierte Mindestbruchdehnung (in %) des verwendeten Stahls gemäss den nationalen oder internationalen Normen.

- 6.7.3.4.5** Die Wanddicke des Tankkörpers darf in keinem Fall geringer sein als die in den Absätzen 6.7.3.4.1 bis 6.7.3.4.3 beschriebenen Werte. Alle Teile des Tankkörpers müssen die in den Absätzen 6.7.3.4.1 bis 6.7.3.4.3 festgelegte Mindestwanddicke haben. In dieser Dicke darf ein eventueller Korrosionszuschlag nicht berücksichtigt sein.
- 6.7.3.4.6** Bei Verwendung von Baustahl (siehe Unterabschnitt 6.7.3.1) ist eine Berechnung nach der Formel in Absatz 6.7.3.4.4 nicht erforderlich.
- 6.7.3.4.7** Bei der Verbindung der Tankböden mit dem Tankmantel darf es keine sprunghafte Veränderung in der Blechdicke geben.
- 6.7.3.5 Bedienungsausrüstung**
- 6.7.3.5.1** Die Bedienungsausrüstung ist so anzubringen, dass sie während der Handhabung und Beförderung gegen das Risiko des Abreissens oder der Beschädigung geschützt ist. Wenn die Verbindung zwischen dem Rahmen und dem Tankkörper eine relative Bewegung zwischen den Baugruppen zulässt, muss die Ausrüstung so befestigt sein, dass durch eine solche Bewegung kein Risiko der Beschädigung von Teilen besteht. Die äusseren Entleerungseinrichtungen (Rohranschlüsse, Verschlusseinrichtungen), die innere Absperrereinrichtung und ihr Sitz müssen gegen die Gefahr des Abreissens durch äussere Beanspruchungen geschützt sein (beispielsweise durch die Verwendung von Sollbruchstellen). Die Füll- und Entleerungseinrichtungen (einschliesslich Flansche oder Schraubverschlüsse) und alle Schutzkappen müssen gegen unbeabsichtigtes Öffnen gesichert werden können.
- 6.7.3.5.2** Mit Ausnahme von Öffnungen für die Druckentlastungseinrichtungen, Untersuchungsöffnungen und verschlossenen Entlüftungsbohrungen müssen alle Öffnungen mit einem Durchmesser von mehr als 1,5 mm in Tankkörpern von ortsbeweglichen Tanks mit mindestens drei hintereinanderliegenden, voneinander unabhängigen Verschlüssen ausgerüstet sein, wobei der erste eine innere Absperrereinrichtung, ein Durchflussbegrenzungsventil oder eine gleichwertige Einrichtung, der zweite eine äussere Absperrereinrichtung und der dritte ein Blindflansch oder eine gleichwertige Einrichtung ist.
- 6.7.3.5.2.1** Wenn ein ortsbeweglicher Tank mit einem Durchflussbegrenzungsventil ausgerüstet ist, muss dieses so installiert sein, dass sich sein Sitz innerhalb des Tankkörpers oder innerhalb eines geschweissten Flansches befindet; wenn das Durchflussbegrenzungsventil ausserhalb des Tankkörpers angebracht ist, müssen die Halterungen so ausgelegt sein, dass sie bei Stössen wirksam bleiben. Die Durchflussbegrenzungsventile sind so auszuwählen und anzubringen, dass sie sich bei Erreichen der vom Hersteller festgelegten Durchflussmenge selbsttätig schliessen. Die Verbindungen oder Zubehörteile, die zu einem solchen Durchflussbegrenzungsventil führen oder von diesem wegführen, müssen einen höheren Durchsatz haben als die Durchflussmenge des Durchflussbegrenzungsventils.
- 6.7.3.5.3** Bei den Öffnungen für das Füllen und Entleeren muss der erste Verschluss eine innere Absperrereinrichtung und der zweite eine Absperrereinrichtung sein, die an einer zugänglichen Stelle jedes Auslauf- oder Füllstutzens angebracht ist.
- 6.7.3.5.4** Bei den Bodenöffnungen für das Befüllen und Entleeren von ortsbeweglichen Tanks für die Beförderung von nicht tiefgekühlt verflüssigten entzündbaren und/oder giftigen Gasen oder von Chemikalien unter Druck muss die innere Absperrereinrichtung eine schnellschliessende Sicherheitseinrichtung sein, die sich bei einem unbeabsichtigten Verschieben des ortsbeweglichen Tanks während des Füllens oder Entleerens oder bei Feuereinwirkung selbsttätig schliesst. Ausgenommen bei ortsbeweglichen Tanks mit einem Fassungsraum von höchstens 1000 Litern muss das Schliessen dieser Einrichtung durch Fernbedienung ausgelöst werden können.
- 6.7.3.5.5** Zusätzlich zu den Öffnungen für das Befüllen, das Entleeren und den Gasdruckausgleich dürfen die Tankkörper mit Öffnungen für das Anbringen von Flüssigkeitsstandanzeigern, Thermometern und Manometern versehen sein. Die Anschlüsse dieser Instrumente müssen aus geeigneten geschweissten Stützen oder Taschen bestehen und dürfen keine durch den Tankkörper gehende Schraubanschlüsse sein.
- 6.7.3.5.6** Alle ortsbeweglichen Tanks sind mit Mannlöchern oder anderen Untersuchungsöffnungen ausreichender Grösse auszurüsten, um eine innere Untersuchung und einen ausreichenden Zugang für Wartungs- und Reparaturarbeiten im Inneren zu ermöglichen.
- 6.7.3.5.7** Die äusseren Bauteile sind soweit wie möglich zu Gruppen zusammenzufassen.
- 6.7.3.5.8** Jede Verbindung eines ortsbeweglichen Tanks muss eindeutig mit ihrer Funktion gekennzeichnet sein.
- 6.7.3.5.9** Jede Absperrereinrichtung oder sonstige Verschlusseinrichtung ist nach einem Nenndruck auszulegen und zu bauen, der mindestens dem höchstzulässigen Betriebsdruck des Tankkörpers entspricht, wobei die bei der Beförderung voraussichtlich auftretenden Temperaturen zu berücksichtigen sind. Alle Absperrereinrichtungen mit einer Gewindespindel müssen sich durch Drehen des Handrades im Uhrzeigersinn schliessen. Bei den übrigen Absperrereinrichtungen muss die Stellung (offen und geschlossen) und die Drehrichtung für das Schliessen eindeutig angezeigt werden. Alle Absperrereinrichtungen sind so auszulegen, dass ein unbeabsichtigtes Öffnen verhindert wird.



- 6.7.3.5.10** Die Rohrleitungen sind so auszulegen, zu bauen und zu montieren, dass das Risiko der Beschädigung infolge thermischer Ausdehnung und Schrumpfung, mechanischer Erschütterung und Vibration vermieden wird. Alle Rohrleitungen müssen aus einem geeigneten metallenen Werkstoff sein. Soweit möglich müssen die Rohrleitungsverbindungen geschweisst sein.
- 6.7.3.5.11** Verbindungen von Kupferrohrleitungen müssen hartgelötet oder durch eine metallene Verbindung gleicher Festigkeit hergestellt sein. Der Schmelzpunkt des Hartlots darf nicht niedriger als 525 °C sein. Die Verbindungen dürfen die Festigkeit der Rohrleitungen nicht vermindern, wie dies bei Schraubverbindungen der Fall sein kann.
- 6.7.3.5.12** Der Berstdruck aller Rohrleitungen und Rohrleitungsbauteile darf nicht niedriger sein als der höhere der beiden folgenden Werte: das Vierfache des höchstzulässigen Betriebsdrucks des Tankkörpers oder das Vierfache des Drucks, zu dem es beim Betrieb durch Einwirkung einer Pumpe oder einer anderen Einrichtung (ausgenommen Druckentlastungseinrichtungen) kommen kann.
- 6.7.3.5.13** Für den Bau von Verschlusseinrichtungen, Ventilen und Zubehörteilen sind verformungsfähige Metalle zu verwenden.

### **6.7.3.6 Bodenöffnungen**

- 6.7.3.6.1** Bestimmte nicht tiefgekühlt verflüssigte Gase dürfen nicht in ortsbeweglichen Tanks mit Bodenöffnungen befördert werden, wenn in der Anweisung für ortsbewegliche Tanks T 50 in Absatz 4.2.5.2.6 angegeben ist, dass Bodenöffnungen nicht zugelassen sind. Unterhalb des Flüssigkeitsspiegels des Tankkörpers dürfen sich keine Öffnungen befinden, wenn der Tankkörper bis zur höchstzulässigen Füllgrenze befüllt ist.

### **6.7.3.7 Druckentlastungseinrichtungen**

- 6.7.3.7.1** Ortsbewegliche Tanks für nicht tiefgekühlt verflüssigte Gase müssen mit einer oder mehreren federbelasteten Druckentlastungseinrichtungen ausgerüstet sein. Die Druckentlastungseinrichtungen müssen sich selbsttätig bei einem Druck öffnen, der nicht geringer sein darf als der höchstzulässige Betriebsdruck, und bei einem Druck von 110 % des höchstzulässigen Betriebsdrucks vollständig geöffnet sein. Diese Einrichtungen müssen sich nach der Entlastung bei einem Druck wieder schliessen, der höchstens 10 % unter dem Ansprechdruck liegt, und bei allen niedrigeren Drücken geschlossen bleiben. Bei den Druckentlastungseinrichtungen muss es sich um eine Bauart handeln, die dynamischen Kräften einschliesslich Flüssigkeitsschwall standhält. Berstscheiben, die nicht mit einer federbelasteten Druckentlastungseinrichtung in Reihe geschaltet sind, sind nicht zugelassen.
- 6.7.3.7.2** Die Druckentlastungseinrichtungen müssen so ausgelegt sein, dass keine Fremdstoffe eindringen und keine Gase austreten können und sich kein gefährlicher Überdruck bilden kann.
- 6.7.3.7.3** Ortsbewegliche Tanks, die für die Beförderung von bestimmten, in der Anweisung für ortsbewegliche Tanks T 50 in Absatz 4.2.5.2.6 genannten nicht tiefgekühlt verflüssigten Gasen vorgesehen sind, müssen mit einer von der zuständigen Behörde genehmigten Druckentlastungseinrichtung ausgerüstet sein. Die Entlastungseinrichtung muss aus einer Berstscheibe bestehen, die einer federbelasteten Druckentlastungseinrichtung vorgeschaltet ist, es sei denn, der ortsbewegliche Tank ist für die Beförderung eines einzigen Stoffes vorgesehen und mit einer genehmigten Druckentlastungseinrichtung aus einem Werkstoff ausgerüstet, der mit dem beförderten Stoff verträglich ist. Zwischen der Berstscheibe und der Druckentlastungseinrichtung ist ein Druckmessgerät oder eine andere geeignete Anzeigeeinrichtung für die Feststellung von Brüchen, Perforationen oder Undichtheiten der Scheibe, durch die das Druckentlastungssystem funktionsunfähig werden kann, anzubringen. Die Berstscheibe muss bei einem Nenndruck, der 10 % über dem Ansprechdruck der Druckentlastungseinrichtung liegt, bersten.
- 6.7.3.7.4** Bei ortsbeweglichen Tanks, die für die Beförderung verschiedener Gase vorgesehen sind, müssen die Druckentlastungseinrichtungen bei dem Druck öffnen, der in Absatz 6.7.3.7.1 für dasjenige der zur Beförderung im ortsbeweglichen Tank zugelassenen Gase mit dem grössten höchstzulässigen Betriebsdruck angegeben ist.

### **6.7.3.8 Abblasmenge von Druckentlastungseinrichtungen**

- 6.7.3.8.1** Die Gesamtabblasmenge der Druckentlastungseinrichtungen bei vollständiger Feuereinwirkung auf den ortsbeweglichen Tank muss ausreichen, damit der Druck (einschliesslich Druckakkumulation) im Tankkörper höchstens 120 % des höchstzulässigen Betriebsdrucks beträgt. Um die vorgeschriebene Abblasmenge zu erreichen, sind federbelastete Druckentlastungseinrichtungen zu verwenden. Bei ortsbeweglichen Tanks, die für die Beförderung verschiedener Gase vorgesehen sind, muss die Gesamtabblasmenge der Druckentlastungseinrichtungen für dasjenige der zur Beförderung im ortsbeweglichen Tank zugelassenen Gase berechnet werden, das die höchste Abblasmenge erfordert.



**6.7.3.8.1.1** Für die Bestimmung der erforderlichen Gesamtabblasmenge der Entlastungseinrichtungen, die als die Summe der einzelnen Abblasmengen der verschiedenen Einrichtungen angesehen wird, ist die folgende Formel<sup>6)</sup> zu verwenden:

$$Q = 12,4 \frac{FA^{0,82}}{LC} \sqrt{\frac{ZT}{M}},$$

wobei:

Q = die mindestens erforderliche Abblasmenge in Kubikmetern Luft pro Sekunde (m<sup>3</sup>/s) unter den Normalbedingungen von 1 bar und 0 °C (273 K);

F = ein Koeffizient mit dem folgenden Wert:

für nicht isolierte Tankkörper F = 1;

für isolierte Tankkörper F = U (649 - t)/13,6, aber auf keinen Fall geringer als 0,25, wobei:

U = Wärmeleitfähigkeit der Isolierung bei 38 °C in kW·m<sup>-2</sup>·K<sup>-1</sup>

t = tatsächliche Temperatur des nicht tiefgekühlt verflüssigten Gases beim Befüllen (in °C);

ist diese Temperatur nicht bekannt, t = 15 °C.

Der oben für isolierte Tankkörper angegebene Wert F darf verwendet werden, vorausgesetzt, die Isolierung entspricht den Vorschriften des Absatzes 6.7.3.8.1.2;

A = gesamte Aussenoberfläche des Tankkörpers in m<sup>2</sup>;

Z = der Gaskompressibilitätsfaktor unter Akkumulationsbedingungen (Abblasbedingungen) (ist dieser Faktor nicht bekannt, Z = 1,0);

T = absolute Temperatur in Kelvin (°C + 273) oberhalb der Druckentlastungseinrichtungen unter Akkumulationsbedingungen (Abblasbedingungen);

L = die latente Verdampfungswärme des flüssigen Stoffes in kJ/kg unter Akkumulationsbedingungen (Abblasbedingungen);

M = Molekülmasse des entlasteten Gases;

C = eine Konstante, die aus einer der folgenden Formeln als Funktion des Verhältnisses k der spezifischen Wärmen abgeleitet wird:

$$k = \frac{c_p}{c_v},$$

wobei:

c<sub>p</sub> die spezifische Wärme bei konstantem Druck und

c<sub>v</sub> die spezifische Wärme bei konstantem Volumen ist;

wenn k > 1:

$$C = \sqrt{k \left( \frac{2}{k+1} \right)^{\frac{k+1}{k-1}}};$$

wenn k = 1 oder wenn k unbekannt ist:

$$C = \frac{1}{\sqrt{e}} = 0,607,$$

wobei e die mathematische Konstante 2,7183 ist.

<sup>6)</sup> Diese Formel gilt nur für nicht tiefgekühlt verflüssigte Gase, deren kritische Temperaturen deutlich über der Temperatur im Akkumulationszustand liegt. Bei Gasen, die eine kritische Temperatur nahe oder unterhalb der Temperatur im Akkumulationszustand haben, sind bei der Bestimmung der Gesamtabblasleistung der Entlastungseinrichtungen die übrigen thermodynamische Eigenschaften des Gases zu berücksichtigen (siehe beispielsweise CGA S-1.2-2003 «Pressure Relief Device Standards – Part 2 – Cargo and Portable Tanks for Compressed Gases» (Normen für Druckentlastungseinrichtungen – Teil 2 – Frachttanks und ortsbewegliche Tanks für verdichtete Gase)).

C kann auch der folgenden Tabelle entnommen werden:

k	C	k	C	k	C
1,00	0,607	1,26	0,660	1,52	0,704
1,02	0,611	1,28	0,664	1,54	0,707
1,04	0,615	1,30	0,667	1,56	0,710
1,06	0,620	1,32	0,671	1,58	0,713
1,08	0,624	1,34	0,674	1,60	0,716
1,10	0,628	1,36	0,678	1,62	0,719
1,12	0,633	1,38	0,681	1,64	0,722
1,14	0,637	1,40	0,685	1,66	0,725
1,16	0,641	1,42	0,688	1,68	0,728
1,18	0,645	1,44	0,691	1,70	0,731
1,20	0,649	1,46	0,695	2,00	0,770
1,22	0,652	1,48	0,698	2,20	0,793
1,24	0,656	1,50	0,701		

**6.7.3.8.1.2** Isolierungssysteme, die zur Reduzierung der Abblasmenge verwendet werden, müssen von der zuständigen Behörde oder einer von ihr bestimmten Stelle genehmigt werden. In jedem Fall müssen die für diesen Zweck genehmigten Isolierungssysteme

- a) bei allen Temperaturen bis 649 °C wirksam bleiben und
- b) mit einem Werkstoff mit einem Schmelzpunkt von mindestens 700 °C ummantelt sein.

### 6.7.3.9 Kennzeichnung von Druckentlastungseinrichtungen

**6.7.3.9.1** Jede Druckentlastungseinrichtung muss mit folgenden Angaben deutlich und dauerhaft gekennzeichnet sein:

- a) der Ansprechdruck (in bar oder kPa);
- b) die zulässige Toleranz für den Entlastungsdruck von federbelasteten Einrichtungen;
- c) die Referenztemperatur, die dem nominalen Berstdruck von Berstscheiben zugeordnet ist;
- d) die nominale Abblasmenge der Einrichtung in Normkubikmetern Luft pro Sekunde (m<sup>3</sup>/s) und
- e) die Strömungsquerschnitte der federbelasteten Druckentlastungseinrichtungen und Berstscheiben in mm<sup>2</sup>;

wenn möglich, ist auch folgende Information anzugeben:

- f) der Name des Herstellers und die entsprechende Registriernummer der Druckentlastungseinrichtung.

**6.7.3.9.2** Die auf den Druckentlastungseinrichtungen angegebene nominale Abblasmenge ist nach den Normen ISO 4126-1:2004 und ISO 4126-7:2004 zu bestimmen.

### 6.7.3.10 Anschlüsse für Druckentlastungseinrichtungen

**6.7.3.10.1** Die Anschlüsse für Druckentlastungseinrichtungen müssen ausreichend dimensioniert sein, damit die erforderliche Abblasmenge ungehindert zur Sicherheitseinrichtung gelangen kann. Zwischen dem Tankkörper und den Druckentlastungseinrichtungen dürfen keine Absperreinrichtungen angebracht sein, es sei denn, es sind doppelte Einrichtungen für die Wartung oder für andere Zwecke vorhanden, und die Absperreinrichtungen für die jeweils verwendeten Druckentlastungseinrichtungen sind in geöffneter Stellung verriegelt oder die Absperreinrichtungen sind so miteinander gekoppelt, dass mindestens eine der doppelt vorhandenen Einrichtungen immer in Betrieb und in der Lage ist, die Vorschriften des Unterabschnitts 6.7.3.8 zu erfüllen. In einer Öffnung, die zu einer Lüftungs- oder Druckentlastungseinrichtung führt, dürfen keine Hindernisse vorhanden sein, welche die Strömung vom Tankkörper zu diesen Einrichtungen begrenzen oder unterbrechen könnten. Abblasleitungen der Druckentlastungseinrichtungen müssen, sofern sie verwendet werden, die Dämpfe oder Flüssigkeiten so in die Atmosphäre ableiten, dass nur ein minimaler Gegendruck auf die Druckentlastungseinrichtungen wirkt.

### 6.7.3.11 Anordnung von Druckentlastungseinrichtungen

**6.7.3.11.1** Jede Einlassöffnung der Druckentlastungseinrichtungen muss im Scheitel des Tankkörpers so nahe wie möglich am Schnittpunkt von Längs- und Querachse des Tankkörpers angeordnet sein. Alle Einlassöffnungen der Druckentlastungseinrichtungen müssen sich bei maximalen Füllungsbedingungen in der Dampfphase des Tankkörpers befinden; die Einrichtungen sind so anzuordnen, dass der Dampf ungehindert entweichen kann. Bei nicht tiefgekühlt verflüssigten entzündbaren Gasen muss der entweichende Dampf so vom Tankkörper abgeleitet werden, dass er nicht auf den Tankkörper einwirken kann. Schutzvorrichtungen, die die Strömung des Dampfes umleiten, sind zugelassen, vorausgesetzt, die geforderte Abblasmenge wird dadurch nicht vermindert.

**6.7.3.11.2** Es sind Massnahmen zu treffen, um den Zugang unbefugter Personen zu den Druckentlastungseinrichtungen zu verhindern und die Druckentlastungseinrichtungen bei einem Umkippen des ortsbeweglichen Tanks vor Beschädigung zu schützen.

#### **6.7.3.12 Füllstandsanzeigevorrichtungen**

**6.7.3.12.1** Ein ortsbeweglicher Tank ist, sofern er nicht für das Befüllen nach Masse vorgesehen ist, mit einer oder mehreren Füllstandsanzeigevorrichtungen auszurüsten. Füllstandsanzeiger aus Glas und aus anderen zerbrechlichen Werkstoffen, die direkt mit dem Inhalt des Tankkörpers in Verbindung stehen, dürfen nicht verwendet werden.

#### **6.7.3.13 Traglager, Rahmen, Hebe- und Befestigungseinrichtungen für ortsbewegliche Tanks**

**6.7.3.13.1** Ortsbewegliche Tanks sind mit einem Traglager auszulegen und zu bauen, das eine sichere Auflage während der Beförderung gewährleistet. Die in Absatz 6.7.3.2.9 angegebenen Kräfte und der in Absatz 6.7.3.2.10 angegebene Sicherheitsfaktor müssen dabei berücksichtigt werden. Kufen, Rahmen, Schlitten oder andere ähnliche Konstruktionen sind zugelassen.

**6.7.3.13.2** Die von den Anbauten an ortsbeweglichen Tanks (z. B. Schlitten, Rahmen usw.) sowie von den Hebe- und Befestigungseinrichtungen verursachten Spannungen dürfen in keinem Bereich des Tankkörpers zu übermässigen Spannungen führen. Alle ortsbeweglichen Tanks sind mit dauerhaften Hebe- und Befestigungseinrichtungen auszurüsten. Diese sind vorzugsweise an den Traglagern des ortsbeweglichen Tanks zu montieren, dürfen aber auch an Verstärkungsplatten montiert sein, die an den Auflagepunkten des Tankkörpers befestigt sind.

**6.7.3.13.3** Bei der Auslegung von Traglagern und Rahmen müssen die Auswirkungen von Umweltkorrosion berücksichtigt werden.

**6.7.3.13.4** Gabeltaschen müssen verschliessbar sein. Die Einrichtungen zum Verschliessen der Gabeltaschen müssen ein dauerhafter Bestandteil des Rahmens oder dauerhaft am Rahmen befestigt sein. Ortsbewegliche Einkammertanks mit einer Länge von weniger als 3,65 m müssen nicht mit verschliessbaren Gabeltaschen ausgerüstet sein, vorausgesetzt:

- a) der Tankkörper, einschliesslich aller Zubehörteile, ist gut gegen Stösse der Gabeln des Gabelstaplers geschützt und
- b) der Abstand von Mitte zu Mitte der Gabeltaschen ist mindestens halb so gross wie die grösste Länge des ortsbeweglichen Tanks.

**6.7.3.13.5** Wenn ortsbewegliche Tanks während der Beförderung nicht nach Unterabschnitt 4.2.2.3 geschützt sind, müssen die Tankkörper und die Bedienungsausrüstung gegen Beschädigung durch Längs- oder Querstösse oder Umkippen geschützt sein. Äussere Ausrüstungsteile müssen so geschützt sein, dass ein Austreten des Tankkörperinhalts durch Stösse oder Umkippen des ortsbeweglichen Tanks auf seine Ausrüstungsteile ausgeschlossen ist. Beispiele für Schutzmassnahmen:

- a) Schutz gegen seitliche Stösse, der aus Längsträgern bestehen kann, die den Tankkörper auf beiden Seiten in Höhe der Mittellinie schützen;
- b) Schutz des ortsbeweglichen Tanks vor dem Umkippen, der aus Verstärkungsringen oder quer am Rahmen befestigten Stäben bestehen kann;
- c) Schutz gegen Stösse von hinten, der aus einer Stossstange oder einem Rahmen bestehen kann;
- d) Schutz des Tankkörpers gegen Beschädigungen durch Stösse oder Umkippen durch Verwendung eines ISO-Rahmens nach ISO 1496-3:1995.

#### **6.7.3.14 Baumusterzulassung**

**6.7.3.14.1** Für jedes neue Baumuster eines ortsbeweglichen Tanks ist durch die zuständige Behörde oder eine von ihr bestimmte Stelle eine Baumusterzulassungsbescheinigung auszustellen. Diese Bescheinigung muss bestätigen, dass ein ortsbeweglicher Tank von der Behörde begutachtet worden ist, für die beabsichtigte Verwendung geeignet ist und den Vorschriften dieses Kapitels und gegebenenfalls den in der Anweisung für ortsbewegliche Tanks T 50 in Absatz 4.2.5.2.6 vorgesehenen Vorschriften für Gase entspricht. Werden die ortsbeweglichen Tanks ohne Änderung in der Bauart in Serie gefertigt, gilt die Bescheinigung für die gesamte Serie. In dieser Bescheinigung sind der Baumusterprüfbericht, die zur Beförderung zugelassenen Gase, die Werkstoffe des Tankkörpers und eine Zulassungsnummer anzugeben. Die Zulassungsnummer muss aus dem Unterscheidungszeichen oder -symbol des Staates, in dem die Zulassung erfolgte, angegeben durch das für Motorfahrzeuge im internationalen Verkehr verwendete Unterscheidungszeichen<sup>7)</sup>, und einer Registriernummer bestehen. In der Bescheinigung sind eventuelle alternative Vereinbarungen gemäss Unterabschnitt 6.7.1.2 anzugeben. Eine Baumusterzulassung darf auch für die Zulassung kleinerer

---

<sup>7)</sup> Das für Motorfahrzeuge und Anhänger im internationalen Strassenverkehr verwendete Unterscheidungszeichen des Zulassungsstaates, z. B. gemäss dem Genfer Übereinkommen über den Strassenverkehr von 1949 oder dem Wiener Übereinkommen über den Strassenverkehr von 1968.

ortsbeweglicher Tanks herangezogen werden, die aus Werkstoffen gleicher Art und Dicke, nach derselben Fertigungstechnik, mit identischem Traglager sowie gleichwertigen Verschlüssen und sonstigen Zubehörfertigkeiten hergestellt werden.

**6.7.3.14.2** Der Baumusterprüfbericht für die Baumusterzulassung muss mindestens folgende Angaben enthalten:

- a) die Ergebnisse der in ISO 1496-3:1995 beschriebenen anwendbaren Prüfung des Rahmens;
- b) die Ergebnisse der erstmaligen Prüfung nach Absatz 6.7.3.15.3 und
- c) soweit anwendbar, die Ergebnisse der Auflaufprüfung nach Absatz 6.7.3.15.1.

### **6.7.3.15 Prüfung**

**6.7.3.15.1** Ortsbewegliche Tanks, die der Begriffsbestimmung für Container des Internationalen Übereinkommens über sichere Container (CSC) von 1972 in der jeweils geänderten Fassung entsprechen, dürfen nicht verwendet werden, es sei denn, sie werden erfolgreich qualifiziert, nachdem ein repräsentatives Baumuster jeder Bauart der im Handbuch Prüfungen und Kriterien Teil IV Abschnitt 41 beschriebenen dynamischen Auflaufprüfung unterzogen wurde.

**6.7.3.15.2** Der Tankkörper und die Ausrüstungsteile jedes ortsbeweglichen Tanks müssen vor der erstmaligen Inbetriebnahme (erstmalige Prüfung) und danach regelmässig spätestens alle fünf Jahre (wiederkehrende 5-Jahres-Prüfung) mit einer wiederkehrenden Zwischenprüfung (wiederkehrende 2,5-Jahres-Prüfung) in der Halbzeit zwischen zwei wiederkehrenden 5-Jahres-Prüfungen geprüft werden. Die 2,5-Jahres-Prüfung darf innerhalb von 3 Monaten vor oder nach dem angegebenen Datum durchgeführt werden. Unabhängig von der zuletzt durchgeführten wiederkehrenden Prüfung ist, wenn es sich gemäss Absatz 6.7.3.15.7 als erforderlich erweist, eine ausserordentliche Prüfung durchzuführen.

**6.7.3.15.3** Die erstmalige Prüfung eines ortsbeweglichen Tanks muss eine Überprüfung der Auslegungsmerkmale, eine innere und äussere Untersuchung des ortsbeweglichen Tanks und seiner Ausrüstungsteile unter Berücksichtigung der zu befördernden nicht tiefgekühlt verflüssigten Gase sowie eine Druckprüfung unter Verwendung der Prüfdrücke des Absatzes 6.7.3.3.2 umfassen. Die Druckprüfung darf als Wasserdruckprüfung oder mit Zustimmung der zuständigen Behörde oder einer von ihr bestimmten Stelle unter Verwendung einer anderen Flüssigkeit oder eines anderen Gases durchgeführt werden. Vor der Inbetriebnahme des ortsbeweglichen Tanks ist eine Dichtheitsprüfung und eine Funktionsprüfung der gesamten Bedienungsausrüstung durchzuführen. Wenn der Tankkörper und seine Ausrüstungsteile getrennt einer Druckprüfung unterzogen worden sind, müssen sie nach dem Zusammenbau gemeinsam einer Dichtheitsprüfung unterzogen werden. Alle Schweißnähte, die den vollen Beanspruchungen im Tankkörper ausgesetzt sind, müssen bei der erstmaligen Prüfung mittels Durchstrahlung, Ultraschall oder einer anderen zerstörungsfreien Methode geprüft werden. Dies gilt nicht für die Ummantelung.

**6.7.3.15.4** Die wiederkehrende 5-Jahres-Prüfung muss eine innere und äussere Untersuchung sowie in der Regel eine Wasserdruckprüfung umfassen. Schutzummantelungen, Wärmeisolierungen und dergleichen sind nur soweit zu entfernen, wie es für eine sichere Beurteilung des Zustands des ortsbeweglichen Tanks erforderlich ist. Wenn der Tankkörper und seine Ausrüstungsteile getrennt einer Druckprüfung unterzogen worden sind, müssen sie nach dem Zusammenbau gemeinsam einer Dichtheitsprüfung unterzogen werden.

**6.7.3.15.5** Die wiederkehrende 2,5-Jahres-Zwischenprüfung muss mindestens eine innere und äussere Untersuchung des ortsbeweglichen Tanks und seiner Ausrüstungsteile unter Berücksichtigung der zu befördernden nicht tiefgekühlt verflüssigten Gase, eine Dichtheitsprüfung und eine Funktionsprüfung der gesamten Bedienungsausrüstung umfassen. Schutzummantelungen, Wärmeisolierungen und dergleichen sind nur soweit zu entfernen, wie es für eine sichere Beurteilung des Zustands des ortsbeweglichen Tanks erforderlich ist. Bei ortsbeweglichen Tanks, die für die Beförderung eines einzigen nicht tiefgekühlt verflüssigten Gases vorgesehen sind, kann die alle zweieinhalb Jahre vorzunehmende innere Untersuchung entfallen oder durch andere, von der zuständigen Behörde oder der von ihr bestimmten Stelle festgelegte Prüfverfahren ersetzt werden.

**6.7.3.15.6** Nach Ablauf der Frist für die in Absatz 6.7.3.15.2 vorgeschriebene wiederkehrende 5-Jahres- oder 2,5-Jahres-Prüfung dürfen die ortsbeweglichen Tanks weder befüllt noch zur Beförderung aufgegeben werden. Jedoch dürfen ortsbewegliche Tanks, die vor Ablauf der Frist für die wiederkehrende Prüfung befüllt wurden, innerhalb eines Zeitraums von höchstens drei Monaten nach Ablauf dieser Frist befördert werden. Ausserdem dürfen sie nach Ablauf dieser Frist befördert werden:

- a) nach dem Entleeren, jedoch vor dem Reinigen, um sie vor dem Wiederbefüllen der nächsten vorgeschriebenen Prüfung zuzuführen, und
- b) sofern von der zuständigen Behörde nichts anderes vorgesehen ist, innerhalb eines Zeitraums von höchstens sechs Monaten nach Ablauf dieser Frist, um die Rücksendung von gefährlichen Stoffen zur ordnungsgemässen Entsorgung oder zum ordnungsgemässen Recycling zu ermöglichen. Im Beförderungspapier muss auf diese Ausnahme hingewiesen werden.

- 6.7.3.15.7** Eine ausserordentliche Prüfung ist erforderlich, wenn der ortsbewegliche Tank Anzeichen von Beschädigung, Korrosion, Undichtheit oder anderer auf einen Mangel hinweisende Zustände aufweist, der die Unversehrtheit des ortsbeweglichen Tanks beeinträchtigen könnte. Der Umfang der ausserordentlichen Prüfung hängt vom Ausmass der Beschädigung oder der Verschlechterung des Zustands des ortsbeweglichen Tanks ab. Sie muss mindestens die 2,5-Jahres-Prüfung gemäss Absatz 6.7.3.15.5 umfassen.
- 6.7.3.15.8** Durch die inneren und äusseren Untersuchungen muss sichergestellt werden, dass:
- a) der Tankkörper auf Lochfrass, Korrosion, Abrieb, Beulen, Verformungen, Fehler in Schweissnähten oder andere Zustände, einschliesslich Undichtheiten, geprüft ist, durch die der ortsbewegliche Tank bei der Beförderung unsicher werden könnte. Wenn bei dieser Untersuchung Anzeichen einer Verringerung der Wanddicke festgestellt werden, muss die Wanddicke durch geeignete Messungen überprüft werden;
  - b) die Rohrleitungen, die Ventile und die Dichtungen auf Korrosion, Defekte oder andere Zustände, einschliesslich Undichtheiten, geprüft sind, durch die der ortsbewegliche Tank beim Befüllen, Entleeren oder der Beförderung unsicher werden könnte;
  - c) die Einrichtungen, mit denen die Mannlochdeckel festgezogen werden, ordnungsgemäss funktionieren, und diese Deckel oder ihre Dichtungen keine Undichtheiten aufweisen;
  - d) fehlende oder lose Bolzen oder Muttern bei geflanschten Verbindungen oder Blindflanschen ersetzt oder festgezogen sind;
  - e) alle Sicherheitseinrichtungen und -ventile frei von Korrosion, Verformung, Beschädigung oder Defekten sind, die ihre normale Funktion behindern könnten. Fernbediente und selbstschliessende Verschluss-einrichtungen sind zu betätigen, um ihre ordnungsgemässe Funktion nachzuweisen;
  - f) auf dem ortsbeweglichen Tank vorgeschriebene Kennzeichen lesbar sind und den anwendbaren Vorschriften entsprechen und
  - g) der Rahmen, das Traglager und die Hebeeinrichtungen des ortsbeweglichen Tanks sich in einem zufrieden stellenden Zustand befinden.
- 6.7.3.15.9** Die in den Absätzen 6.7.3.15.1, 6.7.3.15.3, 6.7.3.15.4, 6.7.3.15.5 und 6.7.3.15.7 angegebenen Prüfungen sind von einem von der zuständigen Behörde oder einer von ihr bestimmten Stelle zugelassenen Sachverständigen durchzuführen oder zu beglaubigen. Wenn die Druckprüfung Bestandteil der Prüfung ist, ist diese mit dem auf dem Tankschild des ortsbeweglichen Tanks angegebenen Prüfdruck durchzuführen. Der unter Druck stehende ortsbewegliche Tank ist auf Undichtheiten des Tankkörpers, der Rohrleitungen oder der Ausrüstung zu untersuchen.
- 6.7.3.15.10** In allen Fällen, in denen Schneid-, Brenn- oder Schweissarbeiten am Tankkörper durchgeführt werden, sind diese Arbeiten von der zuständigen Behörde oder einer von ihr bestimmten Stelle unter Berücksichtigung des für den Bau des Tankkörpers verwendeten Regelwerks für Druckbehälter zu genehmigen. Nach Abschluss der Arbeiten ist eine Druckprüfung mit dem ursprünglichen Prüfdruck durchzuführen.
- 6.7.3.15.11** Wird eine die Sicherheit gefährdende Fehlerhaftigkeit festgestellt, darf der ortsbewegliche Tank vor der Ausbesserung und dem erfolgreichen Bestehen einer erneuten Prüfung nicht wieder in Betrieb genommen werden.
- 6.7.3.16 Kennzeichnung**
- 6.7.3.16.1** Jeder ortsbewegliche Tank muss mit einem korrosionsbeständigen Metallschild ausgerüstet sein, das dauerhaft an einer auffallenden und für die Prüfung leicht zugänglichen Stelle angebracht ist. Wenn das Schild aus Gründen der Anordnung von Einrichtungen am ortsbeweglichen Tank nicht dauerhaft am Tankkörper angebracht werden kann, muss der Tankkörper mindestens mit den im Regelwerk für Druckbehälter vorgeschriebenen Informationen gekennzeichnet sein. Auf dem Schild müssen mindestens die folgenden Angaben eingeprägt oder durch ein ähnliches Verfahren angebracht sein:
- a) Eigentümerinformationen
    - (i) Registriernummer des Eigentümers;
  - b) Herstellungsinformationen
    - (i) Herstellungsland;
    - (ii) Herstellungsjahr;
    - (iii) Name oder Zeichen des Herstellers;
    - (iv) Seriennummer des Herstellers;

- c) Zulassungsinformationen
- (i) das Symbol der Vereinten Nationen für Verpackungen ; dieses Symbol darf nur zum Zweck der Bestätigung verwendet werden, dass eine Verpackung, ein flexibler Schüttgut-Container, ein ortsbeweglicher Tank oder ein MEGC den entsprechenden Vorschriften des Kapitels 6.1, 6.2, 6.3, 6.5, 6.6, 6.7 oder 6.11 entspricht;
  - (ii) Zulassungsland;
  - (iii) für die Baumusterzulassung zugelassene Stelle;
  - (iv) Baumusterzulassungsnummer;
  - (v) die Buchstaben «AA», wenn das Baumuster nach alternativen Vereinbarungen zugelassen wurde (siehe Unterabschnitt 6.7.1.2);
  - (vi) Regelwerk für Druckbehälter, nach dem der Tankkörper ausgelegt wurde;
- d) Drücke
- (i) höchstzulässiger Betriebsdruck (in bar oder kPa (Überdruck))<sup>8)</sup>;
  - (ii) Prüfdruck (in bar oder kPa (Überdruck))<sup>8)</sup>;
  - (iii) Datum der erstmaligen Druckprüfung (Monat und Jahr);
  - (iv) Identifizierungskennzeichen des Sachverständigen der erstmaligen Druckprüfung;
  - (v) äusserer Auslegungsdruck<sup>9)</sup> (in bar oder kPa (Überdruck))<sup>8)</sup>;
- e) Temperaturen
- (i) Auslegungstemperaturbereich (in °C)<sup>8)</sup>;
  - (ii) Auslegungsreferenztemperatur (in °C)<sup>8)</sup>;
- f) Werkstoffe
- (i) Werkstoff(e) des Tankkörpers und Verweis(e) auf Werkstoffnorm(en);
  - (ii) gleichwertige Wanddicke für Bezugsstahl (in mm)<sup>8)</sup>;
- g) Fassungsraum
- (i) mit Wasser ausgeliterter Fassungsraum des Tanks bei 20 °C (in Litern)<sup>8)</sup>;
- h) wiederkehrende Prüfungen
- (i) Art der zuletzt durchgeführten wiederkehrenden Prüfung (2,5-Jahres-, 5-Jahres-Prüfung oder ausserordentliche Prüfung);
  - (ii) Datum der zuletzt durchgeführten wiederkehrenden Prüfung (Monat und Jahr);
  - (iii) Prüfdruck (in bar oder kPa (Überdruck))<sup>8)</sup> der zuletzt durchgeführten wiederkehrenden Prüfung (sofern anwendbar);
  - (iv) Identifizierungskennzeichen der zugelassenen Stelle, welche die letzte Prüfung durchgeführt oder beglaubigt hat.

---

<sup>8)</sup> Die verwendete Einheit ist anzugeben.

<sup>9)</sup> Siehe Absatz 6.7.3.2.8.



Abbildung 6.7.3.16.1: Beispiel eines Kennzeichenschilds

Registriernummer des Eigentümers					
<b>HERSTELLUNGSINFORMATIONEN</b>					
Herstellungsland					
Herstellungsjahr					
Hersteller					
Seriennummer des Herstellers					
<b>ZULASSUNGSINFORMATIONEN</b>					
	Zulassungsland				
	für die Baumusterzulassung zugelassene Stelle				
	Baumusterzulassungsnummer		«AA» (sofern anwendbar)		
Regelwerk für die Auslegung des Tankkörpers (Druckbehälter-Regelwerk)					
<b>DRÜCKE</b>					
höchstzulässiger Betriebsdruck		bar oder kPa			
Prüfdruck		bar oder kPa			
Datum der erstmaligen Druckprüfung:	(MM/JJJJ)	Stempel des Sachverständigen:			
äusserer Auslegungsdruck		bar oder kPa			
<b>TEMPERATUREN</b>					
Auslegungstemperaturbereich		°C bis °C			
Auslegungsreferenztemperatur		°C			
<b>WERKSTOFFE</b>					
Werkstoff(e) des Tankkörpers und Verweis(e) auf Werkstoffnorm(en)					
gleichwertige Wanddicke für Bezugsstahl		mm			
<b>FASSUNGSRAUM</b>					
mit Wasser ausgeliterter Fassungsraum des Tanks bei 20 °C		Liter			
<b>WIEDERKEHRENDE PRÜFUNGEN</b>					
Art der Prüfung	Prüfdatum	Stempel des Sachverständigen und Prüfdruck <sup>a)</sup>	Art der Prüfung	Prüfdatum	Stempel des Sachverständigen und Prüfdruck <sup>a)</sup>
	(MM/JJJJ)	bar oder kPa		(MM/JJJJ)	bar oder kPa

a) Prüfdruck (sofern anwendbar).

**6.7.3.16.2** Folgende Angaben müssen auf dem ortsbeweglichen Tank selbst oder auf einem am ortsbeweglichen Tank fest angebrachten Metallschild dauerhaft angegeben sein:

Name des Betreibers

Bezeichnung des (der) zur Beförderung zugelassenen nicht tiefgekühlt verflüssigten Gases (Gase)

höchstzulässige Masse der Füllung für jedes zur Beförderung zugelassene nicht tiefgekühlt verflüssigte Gas \_\_\_\_\_ kg

höchstzulässige Bruttomasse \_\_\_\_\_ kg

Leermasse (Tara) \_\_\_\_\_ kg

Anweisung für ortsbewegliche Tanks gemäss Absatz 4.2.5.2.6

**Bem.** Wegen der Identifizierung der beförderten nicht tiefgekühlt verflüssigten Gase siehe auch Teil 5.

**6.7.3.16.3** Wenn ein ortsbeweglicher Tank für die Verwendung auf hoher See ausgelegt und zugelassen ist, muss das Identifizierungsschild mit «OFFSHORE PORTABLE TANK» gekennzeichnet sein.

## 6.7.4 Vorschriften für die Auslegung, den Bau und die Prüfung von ortsbeweglichen Tanks zur Beförderung von tiefgekühlt verflüssigten Gasen

### 6.7.4.1 Begriffsbestimmungen

Für Zwecke dieses Abschnitts gelten folgende Begriffsbestimmungen:

*Alternative Vereinbarung:* Eine Zulassung, die von der *zuständigen Behörde* für einen *ortsbeweglichen Tank* oder einen *MEGC* ausgestellt wird, der nach technischen Vorschriften oder Prüfmethode ausgelegt, gebaut und geprüft ist, die von den in diesem Kapitel festgelegten abweichen.

*Bauliche Ausrüstung:* Die aussen am Tankkörper angebrachten Versteifungselemente, Elemente für die Befestigung, den Schutz und die Stabilisierung.

*Bedienungsausrüstung:* Die Messinstrumente sowie die Füll-, Entleerungs-, Entlüftungs-, Sicherheits-, Druckerzeugungs-, Kühl- und Wärmeisolationseinrichtungen.

*Bezugsstahl:* Stahl mit einer Zugfestigkeit von 370 N/mm<sup>2</sup> und einer Bruchdehnung von 27 %.

*Dichtheitsprüfung:* Eine Prüfung, bei der der Tankkörper und seine Bedienungsausrüstung unter Verwendung eines Gases mit einem effektiven Innendruck von mindestens 90 % des höchstzulässigen Betriebsdrucks belastet wird.

*Haltezeit:* Der Zeitraum zwischen der Herstellung des erstmaligen Füllzustandes bis zu dem Zeitpunkt, in dem der Druck durch Wärmezufuhr auf den niedrigsten Ansprechdruck der Druckbegrenzungseinrichtung(en) gestiegen ist.

*Höchstzulässige Bruttomasse:* Die Summe aus Leermasse des ortsbeweglichen Tanks und der höchsten für die Beförderung zugelassenen Ladung.

*Höchstzulässiger Betriebsdruck:* Der höchstzulässige effektive Überdruck im Scheitel des Tankkörpers eines befüllten ortsbeweglichen Tanks im Betriebszustand, einschliesslich der höchste effektive Druck während des Füllens oder Entleerens.

*Mindestauslegungstemperatur:* Die Temperatur, die für die Auslegung und den Bau des Tankkörpers verwendet wird und die nicht höher ist als die niedrigste (kälteste) Temperatur (Betriebstemperatur) des Inhalts unter normalen Füll-, Entleerungs- und Beförderungsbedingungen.

*Ortsbeweglicher Tank:* Ein wärmeisolierter multimodaler Tank mit einem Fassungsraum von mehr als 450 Litern, der mit der für die Beförderung von tiefgekühlt verflüssigten Gasen notwendigen Bedienungsausrüstung und baulichen Ausrüstung ausgestattet ist. Der ortsbewegliche Tank muss befüllt und entleert werden können, ohne dass dazu die bauliche Ausrüstung entfernt werden muss. Er muss aussen am Tank angebrachte Elemente zur Stabilisierung besitzen und muss in vollem Zustand angehoben werden können. Er muss hauptsächlich dafür ausgelegt sein, um auf einen Wagen, ein Fahrzeug, ein See- oder Binnenschiff verladen werden zu können, und mit Kufen, Tragelementen oder Zubehörteilen ausgerüstet sein, um die mechanische Handhabung zu erleichtern. Strassentankfahrzeuge, Kesselwagen, nicht metallene Tanks, Grosspackmittel (IBC), Gasflaschen und Grossgefässe gelten nicht als ortsbewegliche Tanks.

*Prüfdruck:* Der höchste Überdruck im Scheitel des Tankkörpers während der Druckprüfung.

*Tank:* Eine Konstruktion, die normalerweise

- a) entweder aus einer Ummantelung und einem oder mehreren inneren Tankkörpern besteht, wobei der Raum zwischen dem (den) Tankkörper(n) und der Ummantelung luftleer ist (Vakuumisolierung) und ein Wärmeisolationssystem beinhalten kann, oder
- b) aus einer Ummantelung und einem inneren Tankkörper mit einer Zwischenschicht aus festem Isoliermaterial (z. B. fester Schaum)

besteht.

*Tankkörper:* Der Teil des ortsbeweglichen Tanks, der das zu befördernde tiefgekühlt verflüssigte Gas enthält (eigentlicher Tank), einschliesslich der Öffnungen und ihrer Verschlüsse, jedoch mit Ausnahme der Bedienungsausrüstung und der äusseren baulichen Ausrüstung.

*Ummantelung:* Die äussere Abdeckung oder Verkleidung der Isolierung, die Teil des Isolationssystems sein kann.

## **6.7.4.2 Allgemeine Vorschriften für die Auslegung und den Bau**

- 6.7.4.2.1** Die Tankkörper sind in Übereinstimmung mit den Vorschriften eines von der zuständigen Behörde anerkannten Regelwerks für Druckbehälter auszulegen und zu bauen. Die Tankkörper und Ummantelungen sind aus metallenen verformungsfähigen Werkstoffen herzustellen. Die Ummantelungen sind aus Stahl herzustellen. Nicht metallene Werkstoffe dürfen für die Befestigungseinrichtungen und Anbauten zwischen dem Tankkörper und der Ummantelung verwendet werden, sofern nachgewiesen ist, dass ihre Werkstoffeigenschaften bei der Mindestauslegungstemperatur ausreichend sind. Die Werkstoffe müssen grundsätzlich den nationalen oder internationalen Werkstoffnormen entsprechen. Für geschweisste Tankkörper und Ummantelungen dürfen nur Werkstoffe verwendet werden, deren Schweißbarkeit vollständig nachgewiesen worden ist. Die Schweißnähte müssen fachgerecht ausgeführt sein und volle Sicherheit bieten. Wenn es durch den Herstellungsprozess oder die verwendeten Werkstoffe erforderlich ist, müssen die Tankkörper einer Wärmebehandlung unterzogen werden, um zu gewährleisten, dass die Schweißnähte und die Wärmeeinflusszone eine ausreichende Zähigkeit aufweisen. Bei der Auswahl des Werkstoffes muss die Mindestauslegungstemperatur bezüglich des Risikos von Sprödbruch, Wasserstoffversprödung, Spannungsrisskorrosion und Schlagfestigkeit des Werkstoffes berücksichtigt werden. Bei Verwendung von Feinkornstahl darf nach den Werkstoffspezifikationen der garantierte Wert der Streckgrenze nicht grösser als 460 N/mm<sup>2</sup> und der garantierte Wert für die obere Grenze der Zugfestigkeit nicht grösser als 725 N/mm<sup>2</sup> sein. Die Werkstoffe des ortsbeweglichen Tanks müssen für die äusseren Umgebungsbedingungen, die während der Beförderung auftreten können, geeignet sein.
- 6.7.4.2.2** Alle Teile eines ortsbeweglichen Tanks, einschliesslich Ausrüstungsteile, Dichtungen und Rohrleitungen, von denen normalerweise davon ausgegangen werden kann, dass sie mit dem beförderten tiefgekühlt verflüssigten Gas in Berührung kommen, müssen mit diesem verträglich sein.
- 6.7.4.2.3** Der Kontakt zwischen verschiedenen Metallen, der zu Schäden durch Kontaktkorrosion führen könnte, ist zu vermeiden.
- 6.7.4.2.4** Das Wärmeisolationssystem muss eine vollständige Umhüllung des (der) Tankkörpers (Tankkörper) mit wirksamen Isolationswerkstoffen umfassen. Die äussere Isolierung ist mit einer Ummantelung zu schützen, um eine Aufnahme von Feuchtigkeit und eine Beschädigung unter normalen Beförderungsbedingungen zu verhindern.
- 6.7.4.2.5** Ist eine Ummantelung gasdicht verschlossen, ist eine Einrichtung vorzusehen, um einen gefährlichen Druck, der sich in der Isolierschicht entwickelt, zu verhindern.
- 6.7.4.2.6** Ortsbewegliche Tanks, die für die Beförderung von tiefgekühlt verflüssigten Gasen mit einem Siedepunkt unter  $-182\text{ °C}$  bei atmosphärischem Druck vorgesehen sind, dürfen keine Werkstoffe enthalten, die mit Sauerstoff oder einer mit Sauerstoff angereicherten Umgebung gefährlich reagieren können, wenn sich diese Werkstoffe in der Wärmeisolierung befinden und das Risiko besteht, dass sie mit Sauerstoff oder mit Sauerstoff angereicherter Flüssigkeit in Berührung kommen.
- 6.7.4.2.7** Die Isolierwerkstoffe dürfen sich während des Betriebs qualitativ nicht übermässig verschlechtern.
- 6.7.4.2.8** Für jedes zur Beförderung in ortsbeweglichen Tanks vorgesehene tiefgekühlt verflüssigte Gas ist eine Referenzhaltezeit zu bestimmen.
- 6.7.4.2.8.1** Die Referenzhaltezeit ist nach einer von der zuständigen Behörde anerkannten Methode auf der Grundlage folgender Faktoren zu bestimmen:
- a) die nach Absatz 6.7.4.2.8.2 bestimmte Wirksamkeit des Isolierungssystems;
  - b) der niedrigste Ansprechdruck der Druckbegrenzungseinrichtung(en);
  - c) die ursprünglichen Füllbedingungen;
  - d) eine angenommene Umgebungstemperatur von 30 °C;
  - e) die physikalischen Eigenschaften der einzelnen, für die Beförderung vorgesehenen tiefgekühlt verflüssigten Gase.
- 6.7.4.2.8.2** Die Wirksamkeit des Isolierungssystems (Wärmezufuhr in Watt) ist durch eine Typprüfung des ortsbeweglichen Tanks nach einem von der zuständigen Behörde anerkannten Verfahren zu prüfen. Diese Prüfung muss umfassen:
- a) entweder eine Konstantdruckprüfung (zum Beispiel bei atmosphärischem Druck), bei der über einen bestimmten Zeitraum der Verlust an tiefgekühlt verflüssigtem Gas gemessen wird,
  - b) oder eine Prüfung im geschlossenen System, bei der über einen bestimmten Zeitraum der Druckanstieg im Tankkörper gemessen wird.

Bei der Durchführung der Konstantdruckprüfung sind Schwankungen des atmosphärischen Drucks zu berücksichtigen. Bei beiden Prüfungen sind Korrekturen für eventuelle Abweichungen der Umgebungstemperatur vom angenommenen Referenzwert von 30 °C für die Umgebungstemperatur vorzunehmen.

**Bem.** Wegen der Bestimmung der tatsächlichen Haltezeit vor jeder Beförderung siehe Unterabschnitt 4.2.3.7.

- 6.7.4.2.9** Die Ummantelung eines vakuumisolierten doppelwandigen Tanks muss entweder einen nach einem anerkannten technischen Regelwerk berechneten äusseren Berechnungsdruck von mindestens 100 kPa (1 bar) (Überdruck) oder einen berechneten kritischen Einbeuldruck von mindestens 200 kPa (2 bar) (Überdruck) haben. Bei der Berechnung der Widerstandsfähigkeit der Ummantelung gegenüber dem äusseren Druck dürfen innere und äussere Verstärkungen einbezogen werden.
- 6.7.4.2.10** Ortsbewegliche Tanks sind mit einem Traglager, das eine sichere Auflage während der Beförderung gewährleistet, und mit geeigneten Hebe- und Befestigungsmöglichkeiten auszulegen und zu bauen.
- 6.7.4.2.11** Ortsbewegliche Tanks sind so auszulegen, dass sie ohne Verlust ihres Inhalts in der Lage sind, mindestens dem auf ihren Inhalt zurückzuführenden Innendruck sowie den unter normalen Handhabungs- und Beförderungsbedingungen entstehenden statischen, dynamischen und thermischen Belastungen standzuhalten. Aus der Auslegung muss zu erkennen sein, dass die Einflüsse der durch die wiederholte Einwirkung dieser Belastungen während der vorgesehenen Lebensdauer der ortsbeweglichen Tanks verursachte Ermüdung berücksichtigt worden ist.
- 6.7.4.2.12** Ortsbewegliche Tanks und ihre Befestigungseinrichtungen müssen bei der höchstzulässigen Beladung in der Lage sein, folgende getrennt einwirkende statische Kräfte aufzunehmen:
- in Fahrtrichtung: das Zweifache der höchstzulässigen Bruttomasse multipliziert mit der Erdbeschleunigung ( $g$ )<sup>10</sup>;
  - horizontal, im rechten Winkel zur Fahrtrichtung: die höchstzulässige Bruttomasse (das Zweifache der höchstzulässigen Bruttomasse, wenn die Fahrtrichtung nicht eindeutig bestimmt ist) multipliziert mit der Erdbeschleunigung ( $g$ )<sup>10</sup>;
  - vertikal aufwärts: die höchstzulässige Bruttomasse multipliziert mit der Erdbeschleunigung ( $g$ )<sup>10</sup>; und
  - vertikal abwärts: das Zweifache der höchstzulässigen Bruttomasse (Gesamtbladung, einschliesslich Wirkung der Schwerkraft) multipliziert mit der Erdbeschleunigung ( $g$ )<sup>10</sup>.
- 6.7.4.2.13** Unter Wirkung jeder der unter Absatz 6.7.4.2.12 genannten Kräfte sind folgende Sicherheitskoeffizienten zu beachten:
- bei Werkstoffen mit ausgeprägter Streckgrenze ein Sicherheitskoeffizient von 1,5, bezogen auf die garantierte Streckgrenze, oder
  - bei Werkstoffen ohne ausgeprägte Streckgrenze ein Sicherheitskoeffizient von 1,5, bezogen auf die garantierte 0,2%-Dehngrenze und bei austenitischen Stählen auf die 1%-Dehngrenze.
- 6.7.4.2.14** Als Werte für die Streckgrenze oder die Dehngrenze gelten die in nationalen oder internationalen Werkstoffnormen festgelegten Werte. Bei austenitischen Stählen dürfen die in den Werkstoffnormen festgelegten Mindestwerte für die Streckgrenze oder die Dehngrenze um bis zu 15 % erhöht werden, sofern diese höheren Werte im Werkstoffabnahmezeugnis bescheinigt sind. Wenn für das betreffende Metall keine Werkstoffnorm existiert oder wenn nicht metallene Werkstoffe verwendet werden, ist der für die Streckgrenze oder die Dehngrenze verwendete Wert von der zuständigen Behörde zu genehmigen.
- 6.7.4.2.15** Ortsbewegliche Tanks, die für die Beförderung tiefgekühlt verflüssigter entzündbarer Gase vorgesehen sind, müssen elektrisch geerdet werden können.

### **6.7.4.3 Auslegungskriterien**

- 6.7.4.3.1** Die Tankkörper müssen einen kreisförmigen Querschnitt haben.
- 6.7.4.3.2** Die Tankkörper sind so auszulegen und zu bauen, dass sie einem Prüfdruck von mindestens dem 1,3fachen des höchstzulässigen Betriebsdrucks standhalten. Bei vakuumisolierten Tanks darf der Prüfdruck nicht geringer sein als die 1,3fache Summe aus höchstzulässigem Betriebsdruck und 100 kPa (1 bar). Der Prüfdruck darf auf keinen Fall geringer sein als 300 kPa (3 bar) (Überdruck). Es wird auf die Vorschriften für die Mindestwanddicke der Tankkörper der Absätze 6.7.4.4.2 bis 6.7.4.4.7 hingewiesen.
- 6.7.4.3.3** Bei Metallen, die eine ausgeprägte Streckgrenze aufweisen oder die sich durch eine garantierte Dehngrenze auszeichnen (im Allgemeinen 0,2%-Dehngrenze oder bei austenitischen Stählen 1%-Dehngrenze), darf die primäre Membranspannung  $\sigma$  des Tankkörpers beim Prüfdruck nicht grösser sein als der kleinere der Werte  $0,75 R_e$  oder  $0,5 R_m$ , wobei
- $R_e$  = Streckgrenze in N/mm<sup>2</sup> oder 0,2%-Dehngrenze oder bei austenitischen Stählen 1%-Dehngrenze  
 $R_m$  = Mindestzugfestigkeit in N/mm<sup>2</sup>.

---

<sup>10)</sup> Für Berechnungszwecke gilt:  $g = 9,81 \text{ m/s}^2$ .

- 6.7.4.3.3.1** Die für Re und Rm zu verwendenden Werte sind die in nationalen oder internationalen Werkstoffnormen festgelegten Mindestwerte. Bei austenitischen Stählen dürfen die in den Werkstoffnormen festgelegten Mindestwerte für Re und Rm um bis zu 15 % erhöht werden, sofern diese höheren Werte im Werkstoffabnahmezeugnis bescheinigt sind. Wenn für das betreffende Metall keine Werkstoffnorm existiert, sind die für Re und Rm verwendeten Werte von der zuständigen Behörde oder einer von ihr bestimmten Stelle zu genehmigen.
- 6.7.4.3.3.2** Stähle, die ein Verhältnis Re/Rm von mehr als 0,85 aufweisen, dürfen nicht für den Bau von geschweissten Tankkörpern verwendet werden. Die zur Berechnung dieses Verhältnisses für Re und Rm zu verwendenden Werte sind die im Werkstoffabnahmezeugnis festgelegten Werte.
- 6.7.4.3.3.3** Stähle, die für den Bau von Tankkörpern verwendet werden, müssen eine Bruchdehnung in % von mindestens 10000/Rm mit einem absoluten Minimum von 16 % für Feinkornstahl und 20 % für andere Stähle aufweisen. Aluminium und Aluminiumlegierungen, die für den Bau von Tankkörpern verwendet werden, müssen eine Bruchdehnung in % von mindestens 10000/6Rm mit einem absoluten Minimum von 12 % aufweisen.
- 6.7.4.3.3.4** Bei der Bestimmung tatsächlicher Werkstoffwerte ist zu beachten, dass bei Walzblech die Achse des Probestücks für die Zugspannungsprobe im rechten Winkel (quer) zur Walzrichtung liegen muss. Die bleibende Bruchdehnung ist an Probestücken mit rechteckigem Querschnitt gemäss Norm ISO 6892:1998 unter Verwendung einer Messlänge von 50 mm zu messen.

#### **6.7.4.4 Mindestwanddicke des Tankkörpers**

- 6.7.4.4.1** Die Mindestwanddicke des Tankkörpers muss dem grössten der nachfolgenden Werte entsprechen:
- a) die nach den Vorschriften der Absätze 6.7.4.4.2 bis 6.7.4.4.7 bestimmte Mindestwanddicke und
  - b) die nach dem anerkannten Regelwerk für Druckbehälter unter Berücksichtigung der Vorschriften des Unterabschnitts 6.7.4.3 bestimmte Mindestwanddicke.
- 6.7.4.4.2** Tankkörper mit einem Durchmesser von höchstens 1,80 m müssen, wenn sie aus Bezugsstahl sind, mindestens eine Wanddicke von 5 mm oder, wenn sie aus einem anderen Metall sind, eine gleichwertige Dicke haben. Tankkörper mit einem Durchmesser von mehr als 1,80 m müssen, wenn sie aus Bezugsstahl sind, eine Wanddicke von mindestens 6 mm oder, wenn sie aus einem anderen Metall sind, eine gleichwertige Dicke haben.
- 6.7.4.4.3** Tankkörper von vakuumisolierten Tanks mit einem Durchmesser von höchstens 1,80 m müssen, wenn sie aus Bezugsstahl sind, mindestens eine Wanddicke von 3 mm oder, wenn sie aus einem anderen Metall sind, eine gleichwertige Dicke haben. Tankkörper mit einem Durchmesser von mehr als 1,80 m müssen, wenn sie aus Bezugsstahl sind, eine Wanddicke von mindestens 4 mm oder, wenn sie aus einem anderen Metall sind, eine gleichwertige Dicke haben.
- 6.7.4.4.4** Bei vakuumisolierten Tanks muss die Gesamtwanddicke der Ummantelung und des Tankkörpers der in Absatz 6.7.4.4.2 vorgeschriebenen Mindestwanddicke entsprechen, wobei die Wanddicke des Tankkörpers selbst nicht geringer sein darf als die in Absatz 6.7.4.4.3 vorgeschriebene Mindestwanddicke.
- 6.7.4.4.5** Unabhängig vom verwendeten Werkstoff, darf die Wanddicke eines Tankkörpers nicht geringer sein als 3 mm.
- 6.7.4.4.6** Die gleichwertige Wanddicke eines Metalls mit Ausnahme der in den Absätzen 6.7.4.4.2 und 6.7.4.4.3 vorgeschriebenen Dicke für Bezugsstahl ist mit Hilfe folgender Formel zu bestimmen:

$$e_1 = \frac{21,4 e_0}{\sqrt[3]{R_{m1} A_1}},$$

wobei

- $e_1$  = erforderliche gleichwertige Wanddicke (in mm) des verwendeten Metalls;
- $e_0$  = die in den Absätzen 6.7.4.4.2 und 6.7.4.4.3 festgelegte Mindestwanddicke (in mm) für Bezugsstahl;
- $R_{m1}$  = die garantierte Mindestzugfestigkeit (in N/mm<sup>2</sup>) des verwendeten Metalls (siehe Absatz 6.7.4.3.3);
- $A_1$  = die garantierte Mindestbruchdehnung (in %) des verwendeten Metalls gemäss den nationalen oder internationalen Normen.

- 6.7.4.4.7** Die Wanddicke des Tankkörpers darf in keinem Fall geringer sein als die in den Absätzen 6.7.4.4.1 bis 6.7.4.4.5 beschriebenen Werte. Alle Teile des Tankkörpers müssen die in den Absätzen 6.7.4.4.1 bis 6.7.4.4.6 festgelegte Mindestwanddicke haben. In dieser Dicke darf ein eventueller Korrosionszuschlag nicht berücksichtigt sein.



- 6.7.4.4.8** Bei der Verbindung der Tankböden mit dem Tankmantel darf es keine sprunghafte Veränderung in der Blechdicke geben.
- 6.7.4.5 Bedienungsausrüstung**
- 6.7.4.5.1** Die Bedienungsausrüstung ist so anzubringen, dass sie während der Handhabung und Beförderung gegen das Risiko des Abreissens oder der Beschädigung geschützt ist. Wenn die Verbindung zwischen dem Rahmen und dem Tank oder der Ummantelung und dem Tankkörper eine relative Bewegung zwischen den Baugruppen zulässt, muss die Ausrüstung so befestigt sein, dass durch eine solche Bewegung kein Risiko der Beschädigung von Teilen besteht. Die äusseren Entleerungseinrichtungen (Rohranschlüsse, Verschlusseinrichtungen), die Absperreinrichtung und ihr Sitz müssen gegen die Gefahr des Abreissens durch äussere Beanspruchungen geschützt sein (beispielsweise durch die Verwendung von Sollbruchstellen). Die Füll- und Entleerungseinrichtungen (einschliesslich Flansche oder Schraubverschlüsse) und alle Schutzkappen müssen gegen unbeabsichtigtes Öffnen gesichert werden können.
- 6.7.4.5.2** Jede Füll- und Entleerungsöffnung in einem für die Beförderung von tiefgekühlt verflüssigten entzündbaren Gasen verwendeten ortsbeweglichen Tank muss mit mindestens drei hintereinanderliegenden und voneinander unabhängigen Verschlüssen ausgerüstet sein, wobei der erste eine so nah wie möglich an der Ummantelung angebrachte Absperreinrichtung, der zweite eine Absperreinrichtung und der dritte ein Blindflansch oder eine gleichwertige Einrichtung sein muss. Bei dem am dichtesten zur Ummantelung angebrachten Verschluss muss es sich um eine schnellschliessende Einrichtung handeln, die selbsttätig schliesst, wenn der ortsbewegliche Tank beim Füllen oder Entleeren oder bei einer Feuereinwirkung unbeabsichtigt bewegt wird. Diese Einrichtung muss auch fernbedienbar sein.
- 6.7.4.5.3** Jede Füll- und Entleerungsöffnung in einem für die Beförderung von tiefgekühlt verflüssigten nicht entzündbaren Gasen verwendeten ortsbeweglichen Tank muss mit mindestens zwei hintereinanderliegenden und voneinander unabhängigen Verschlüssen ausgerüstet sein, wobei der erste eine so nah wie möglich an der Ummantelung angebrachte Absperreinrichtung und der zweite ein Blindflansch oder eine gleichwertige Einrichtung sein muss.
- 6.7.4.5.4** Bei Rohrleitungsabschnitten, die beidseitig geschlossen werden können und in denen Flüssigkeit eingeschlossen sein kann, muss ein System zur selbsttätigen Druckentlastung vorgesehen sein, um einen übermässigen Druckaufbau innerhalb der Rohrleitung zu verhindern.
- 6.7.4.5.5** Bei vakuumisolierten Tanks sind keine Untersuchungsöffnungen erforderlich.
- 6.7.4.5.6** Die äusseren Bauteile sind soweit wie möglich zu Gruppen zusammenzufassen.
- 6.7.4.5.7** Jede Verbindung eines ortsbeweglichen Tanks muss eindeutig mit ihrer Funktion gekennzeichnet sein.
- 6.7.4.5.8** Jede Absperreinrichtung oder sonstige Verschlusseinrichtung ist nach einem Nenndruck auszulegen und zu bauen, der mindestens dem höchstzulässigen Betriebsdruck des Tankkörpers entspricht, wobei die bei der Beförderung voraussichtlich auftretenden Temperaturen zu berücksichtigen sind. Alle Absperreinrichtungen mit einer Gewindespindel müssen sich durch Drehen des Handrades im Uhrzeigersinn schliessen. Bei den übrigen Absperreinrichtungen muss die Stellung (offen und geschlossen) und die Drehrichtung für das Schliessen eindeutig angezeigt werden. Alle Absperreinrichtungen sind so auszulegen, dass ein unbeabsichtigtes Öffnen verhindert wird.
- 6.7.4.5.9** Werden druckaufbauende Einrichtungen verwendet, müssen die Flüssigkeits- und Dampfverbindungen zu dieser Einrichtung so nah wie möglich an der Ummantelung mit einem Ventil versehen sein, um bei Schäden an der druckaufbauenden Einrichtung den Verlust von Füllgut zu verhindern.
- 6.7.4.5.10** Die Rohrleitungen sind so auszulegen, zu bauen und zu montieren, dass das Risiko der Beschädigung infolge thermischer Ausdehnung und Schrumpfung, mechanischer Erschütterung und Vibration vermieden wird. Alle Rohrleitungen müssen aus einem geeigneten Werkstoff sein. Um durch Feuer verursachte Undichtheiten zu verhindern, dürfen zwischen der Ummantelung und der Verbindung zum ersten Verschluss einer Auslauföffnung nur Stahlrohrleitungen und geschweisste Verbindungen verwendet werden. Die Methode für die Befestigung des Verschlusses an diese Verbindung muss den Anforderungen der zuständigen Behörde oder einer von ihr bestimmten Stelle genügen. An anderen Stellen müssen Rohrleitungsverbindungen, soweit erforderlich, geschweisst sein.
- 6.7.4.5.11** Verbindungen von Kupferrohrleitungen müssen hartgelötet oder durch eine metallene Verbindung gleicher Festigkeit hergestellt sein. Der Schmelzpunkt des Hartlots darf nicht niedriger als 525 °C sein. Die Verbindungen dürfen die Festigkeit der Rohrleitungen nicht vermindern, wie dies bei Schraubverbindungen der Fall sein kann.
- 6.7.4.5.12** Die für den Bau von Ventilen und Zubehörteilen verwendeten Werkstoffe müssen bei der niedrigsten Betriebstemperatur des ortsbeweglichen Tanks zufrieden stellende Eigenschaften aufweisen.



**6.7.4.5.13** Der Berstdruck aller Rohrleitungen und Rohrleitungsbauteile darf nicht niedriger sein als der höhere der beiden folgenden Werte: das Vierfache des höchstzulässigen Betriebsdrucks des Tankkörpers oder das Vierfache des Drucks, zu dem es beim Betrieb durch Einwirkung einer Pumpe oder einer anderen Einrichtung (ausgenommen Druckentlastungseinrichtungen) kommen kann.

#### **6.7.4.6 Druckentlastungseinrichtungen**

**6.7.4.6.1** Jeder Tankkörper muss mit mindestens zwei voneinander unabhängigen federbelasteten Druckentlastungseinrichtungen ausgerüstet sein. Die Druckentlastungseinrichtungen müssen sich selbsttätig bei einem Druck öffnen, der nicht geringer sein darf als der höchstzulässige Betriebsdruck, und bei einem Druck von 110 % des höchstzulässigen Betriebsdrucks vollständig geöffnet sein. Diese Einrichtungen müssen sich nach der Entlastung bei einem Druck wieder schliessen, der höchstens 10 % unter dem Ansprechdruck liegt, und bei allen niedrigeren Drücken geschlossen bleiben. Bei den Druckentlastungseinrichtungen muss es sich um eine Bauart handeln, die dynamischen Kräften einschliesslich Flüssigkeitsschwall standhält.

**6.7.4.6.2** Tankkörper für tiefgekühlt verflüssigte nicht entzündbare Gase und Wasserstoff dürfen, wie in den Absätzen 6.7.4.7.2 und 6.7.4.7.3 angegeben, parallel zu den federbelasteten Einrichtungen zusätzlich mit Berstscheiben versehen sein.

**6.7.4.6.3** Die Druckentlastungseinrichtungen müssen so ausgelegt sein, dass keine Fremdstoffe eindringen und keine Gase austreten können und sich kein gefährlicher Überdruck bilden kann.

**6.7.4.6.4** Druckentlastungseinrichtungen müssen von der zuständigen Behörde oder einer von ihr bestimmten Stelle genehmigt werden.

#### **6.7.4.7 Ablasmenge und Einstellung von Druckentlastungseinrichtungen**

**6.7.4.7.1** Bei Verlust des Vakuums in einem vakuumisolierten Tankkörper oder bei Verlust von 20 % der Isolierung eines mit festen Werkstoffen isolierten Tanks muss die Gesamtabblasmenge aller eingebauten Druckentlastungseinrichtungen ausreichend sein, damit der Druck (einschliesslich Druckanstieg) im Tankkörper 120 % des höchstzulässigen Betriebsdrucks nicht übersteigt.

**6.7.4.7.2** Bei tiefgekühlt verflüssigten nicht entzündbaren Gasen (ausgenommen Sauerstoff) und bei Wasserstoff darf diese Ablasmenge durch die Verwendung von Berstscheiben parallel zu den vorgeschriebenen Sicherheitseinrichtungen gewährleistet werden. Berstscheiben müssen bei einem Nenndruck, der gleich dem Prüfdruck des Tankkörpers ist, bersten.

**6.7.4.7.3** Unter den in den Absätzen 6.7.4.7.1 und 6.7.4.7.2 beschriebenen Umständen in Verbindung mit einer vollständigen Feuereinwirkung muss die Gesamtabblasmenge aller eingebauten Druckentlastungseinrichtungen ausreichend sein, um den Druck im Tankkörper auf den Prüfdruck zu begrenzen.

**6.7.4.7.4** Die erforderliche Ablasmenge der Entlastungseinrichtungen ist nach einem von der zuständigen Behörde anerkannten bewährten technischen Regelwerk zu berechnen.<sup>11)</sup>

#### **6.7.4.8 Kennzeichnung von Druckentlastungseinrichtungen**

**6.7.4.8.1** Jede Druckentlastungseinrichtung muss mit folgenden Angaben deutlich und dauerhaft gekennzeichnet sein:

- a) der Ansprechdruck (in bar oder kPa);
- b) die zulässige Toleranz für den Entlastungsdruck von federbelasteten Einrichtungen;
- c) die Referenztemperatur, die dem nominalen Berstdruck von Berstscheiben zugeordnet ist;
- d) die nominale Ablasmenge der Einrichtung in Normkubikmetern Luft pro Sekunde (m<sup>3</sup>/s) und
- e) die Strömungsquerschnitte der federbelasteten Druckentlastungseinrichtungen und Berstscheiben in mm<sup>2</sup>;

wenn möglich, ist auch folgende Information anzugeben:

- f) der Name des Herstellers und die entsprechende Registriernummer der Druckentlastungseinrichtung.

**6.7.4.8.2** Die auf den Druckentlastungseinrichtungen angegebene nominale Ablasmenge ist nach den Normen ISO 4126-1:2004 und ISO 4126-7:2004 zu bestimmen.

---

<sup>11)</sup> Siehe zum Beispiel CGA S-1.2-2003 «Pressure Relief Device Standards – Part 2 – Cargo and Portable Tanks for Compressed Gases» (Normen für Druckentlastungseinrichtungen – Teil 2 – Frachttanks und ortsbewegliche Tanks für verdichtete Gase).

#### **6.7.4.9      Anschlüsse für Druckentlastungseinrichtungen**

**6.7.4.9.1** Die Anschlüsse für Druckentlastungseinrichtungen müssen ausreichend dimensioniert sein, damit die erforderliche Abblasmenge ungehindert zur Sicherheitseinrichtung gelangen kann. Zwischen dem Tankkörper und den Druckentlastungseinrichtungen dürfen keine Absperreinrichtungen angebracht sein, es sei denn, es sind doppelte Einrichtungen für die Wartung oder für andere Zwecke vorhanden, und die Absperreinrichtungen für die jeweils verwendeten Druckentlastungseinrichtungen sind in geöffneter Stellung verriegelt oder die Absperreinrichtungen sind so miteinander gekoppelt, dass die Vorschriften des Unterabschnitts 6.7.4.7 immer erfüllt sind. In einer Öffnung, die zu einer Lüftungs- oder Druckentlastungseinrichtung führt, dürfen keine Hindernisse vorhanden sein, welche die Strömung vom Tankkörper zu diesen Einrichtungen begrenzen oder unterbrechen könnten. Rohrleitungen zur Ableitung des Dampfes oder der Flüssigkeit aus dem Auslass der Druckentlastungseinrichtungen müssen, sofern sie verwendet werden, die Dämpfe oder Flüssigkeiten so in die Atmosphäre ableiten, dass nur ein minimaler Gegendruck auf die Druckentlastungseinrichtungen wirkt.

#### **6.7.4.10     Anordnung von Druckentlastungseinrichtungen**

**6.7.4.10.1** Jede Einlassöffnung der Druckentlastungseinrichtungen muss im Scheitel des Tankkörpers so nahe wie möglich am Schnittpunkt von Längs- und Querachse des Tankkörpers angeordnet sein. Alle Einlassöffnungen der Druckentlastungseinrichtungen müssen sich bei maximalen Füllungsbedingungen in der Dampfphase des Tankkörpers befinden; die Einrichtungen sind so anzuordnen, dass der Dampf ungehindert entweichen kann. Bei tiefgekühlt verflüssigten Gasen muss der entweichende Dampf so vom Tank abgeleitet werden, dass er nicht auf den Tank einwirken kann. Schutzeinrichtungen, die die Strömung des Dampfes umleiten, sind zugelassen, vorausgesetzt, die geforderte Abblasmenge wird dadurch nicht vermindert.

**6.7.4.10.2** Es sind Massnahmen zu treffen, um den Zugang unbefugter Personen zu den Einrichtungen zu verhindern und die Einrichtungen bei einem Umkippen des ortsbeweglichen Tanks vor Beschädigung zu schützen.

#### **6.7.4.11     Füllstandsanzeigevorrichtungen**

**6.7.4.11.1** Ein ortsbeweglicher Tank ist, sofern er nicht für das Befüllen nach Masse vorgesehen ist, mit einer oder mehreren Füllstandsanzeigevorrichtungen auszurüsten. Füllstandsanzeiger aus Glas und aus anderen zerbrechlichen Werkstoffen, die direkt mit dem Inhalt des Tankkörpers in Verbindung stehen, dürfen nicht verwendet werden.

**6.7.4.11.2** In der Ummantelung eines vakuumisolierten ortsbeweglichen Tanks ist ein Anschluss für ein Vakuummeter vorzusehen.

#### **6.7.4.12     Traglager, Rahmen, Hebe- und Befestigungseinrichtungen für ortsbewegliche Tanks**

**6.7.4.12.1** Ortsbewegliche Tanks sind mit einem Traglager auszulegen und zu bauen, das eine sichere Auflage während der Beförderung gewährleistet. Die in Absatz 6.7.4.2.12 angegebenen Kräfte und der in Absatz 6.7.4.2.13 angegebene Sicherheitsfaktor müssen dabei berücksichtigt werden. Kufen, Rahmen, Schlitten oder andere ähnliche Konstruktionen sind zugelassen.

**6.7.4.12.2** Die von den Anbauten an ortsbeweglichen Tanks (z. B. Schlitten, Rahmen usw.) sowie von den Hebe- und Befestigungseinrichtungen verursachten kombinierten Spannungen dürfen in keinem Bereich des Tanks zu übermässigen Spannungen führen. Alle ortsbeweglichen Tanks sind mit dauerhaften Hebe- und Befestigungseinrichtungen auszurüsten. Diese sind vorzugsweise an den Traglagern des ortsbeweglichen Tanks zu montieren, dürfen aber auch an Verstärkungsplatten montiert sein, die an den Auflagepunkten des Tanks befestigt sind.

**6.7.4.12.3** Bei der Auslegung von Traglagern und Rahmen müssen die Auswirkungen von Umweltkorrosion berücksichtigt werden.

**6.7.4.12.4** Gabeltaschen müssen verschliessbar sein. Die Einrichtungen zum Verschliessen der Gabeltaschen müssen ein dauerhafter Bestandteil des Rahmens oder dauerhaft am Rahmen befestigt sein. Ortsbewegliche Einkammertanks mit einer Länge von weniger als 3,65 m müssen nicht mit verschliessbaren Gabeltaschen ausgerüstet sein, vorausgesetzt:

- a) der Tank, einschliesslich aller Zubehörteile, ist gut gegen Stösse der Gabeln des Gabelstaplers geschützt und
- b) der Abstand von Mitte zu Mitte der Gabeltaschen ist mindestens halb so gross wie die grösste Länge des ortsbeweglichen Tanks.

**6.7.4.12.5** Wenn ortsbewegliche Tanks während der Beförderung nicht nach Unterabschnitt 4.2.3.3 geschützt sind, müssen die Tankkörper und die Bedienungsausrüstung gegen Beschädigung durch Längs- oder Querstösse oder Umkippen geschützt sein. Äussere Ausrüstungsteile müssen so geschützt sein, dass ein Austreten des Tankkörperinhalts durch Stösse oder Umkippen des ortsbeweglichen Tanks auf seine Ausrüstungsteile ausgeschlossen ist. Beispiele für Schutzmassnahmen:

- a) Schutz gegen seitliche Stösse, der aus Längsträgern bestehen kann, die den Tankkörper auf beiden Seiten in Höhe der Mittellinie schützen;
- b) Schutz des ortsbeweglichen Tanks vor dem Umkippen, der aus Verstärkungsringen oder quer am Rahmen befestigten Stäben bestehen kann;
- c) Schutz gegen Stösse von hinten, der aus einer Stossstange oder einem Rahmen bestehen kann;
- d) Schutz des Tankkörpers gegen Beschädigungen durch Stösse oder Umkippen durch Verwendung eines ISO-Rahmens nach ISO 1496-3:1995;
- e) Schutz des ortsbeweglichen Tanks gegen Stösse oder Umkippen durch eine Ummantelung zur Vakuumisolierung.

#### **6.7.4.13 Baumusterzulassung**

**6.7.4.13.1** Für jedes neue Baumuster eines ortsbeweglichen Tanks ist durch die zuständige Behörde oder eine von ihr bestimmte Stelle eine Baumusterzulassungsbescheinigung auszustellen. Diese Bescheinigung muss bestätigen, dass ein ortsbeweglicher Tank von der Behörde begutachtet worden ist, für die beabsichtigte Verwendung geeignet ist und den Vorschriften dieses Kapitels entspricht. Werden die ortsbeweglichen Tanks ohne Änderung in der Bauart in Serie gefertigt, gilt die Bescheinigung für die gesamte Serie. In dieser Bescheinigung sind der Baumusterprüfbericht, die zur Beförderung zugelassenen tiefgekühlt verflüssigten Gase, die Werkstoffe des Tankkörpers und der Ummantelung sowie eine Zulassungsnummer anzugeben. Die Zulassungsnummer muss aus dem Unterscheidungszeichen oder -symbol des Staates, in dem die Zulassung erfolgte, angegeben durch das für Motorfahrzeuge im internationalen Verkehr verwendete Unterscheidungszeichen<sup>12)</sup>, und einer Registriernummer bestehen. In der Bescheinigung sind eventuelle alternative Vereinbarungen gemäss Unterabschnitt 6.7.1.2 anzugeben. Eine Baumusterzulassung darf auch für die Zulassung kleinerer ortsbeweglicher Tanks herangezogen werden, die aus Werkstoffen gleicher Art und Dicke, nach derselben Fertigungstechnik, mit identischem Traglager sowie gleichwertigen Verschlüssen und sonstigen Zubehörteilen hergestellt werden.

**6.7.4.13.2** Der Baumusterprüfbericht für die Baumusterzulassung muss mindestens folgende Angaben enthalten:

- a) die Ergebnisse der in ISO 1496-3:1995 beschriebenen anwendbaren Prüfung des Rahmens;
- b) die Ergebnisse der erstmaligen Prüfung nach Absatz 6.7.4.14.3 und
- c) soweit anwendbar, die Ergebnisse der Auflaufprüfung nach Absatz 6.7.4.14.1.

#### **6.7.4.14 Prüfung**

**6.7.4.14.1** Ortsbewegliche Tanks, die der Begriffsbestimmung für Container des Internationalen Übereinkommens über sichere Container (CSC) von 1972 in der jeweils geänderten Fassung entsprechen, dürfen nicht verwendet werden, es sei denn, sie werden erfolgreich qualifiziert, nachdem ein repräsentatives Baumuster jeder Bauart der im Handbuch Prüfungen und Kriterien Teil IV Abschnitt 41 beschriebenen dynamischen Auflaufprüfung unterzogen wurde.

**6.7.4.14.2** Der Tankkörper und die Ausrüstungsteile jedes ortsbeweglichen Tanks müssen vor der erstmaligen Inbetriebnahme (erstmalige Prüfung) und danach regelmässig spätestens alle fünf Jahre (wiederkehrende 5-Jahres-Prüfung) mit einer wiederkehrenden Zwischenprüfung (wiederkehrende 2,5-Jahres-Prüfung) in der Halbzeit zwischen zwei wiederkehrenden 5-Jahres-Prüfungen geprüft werden. Die 2,5-Jahres-Prüfung darf innerhalb von 3 Monaten vor oder nach dem angegebenen Datum durchgeführt werden. Unabhängig von der zuletzt durchgeführten wiederkehrenden Prüfung ist, wenn es sich gemäss Absatz 6.7.4.14.7 als erforderlich erweist, eine ausserordentliche Prüfung durchzuführen.

**6.7.4.14.3** Die erstmalige Prüfung eines ortsbeweglichen Tanks muss eine Überprüfung der Auslegungsmerkmale, eine innere und äussere Untersuchung des Tankkörpers des ortsbeweglichen Tanks und seiner Ausrüstungsteile unter Berücksichtigung der zu befördernden tiefgekühlt verflüssigten Gase sowie eine Druckprüfung unter Verwendung der Prüfdrücke des Absatzes 6.7.4.3.2 umfassen. Die Druckprüfung darf als Wasserdruckprüfung oder mit Zustimmung der zuständigen Behörde oder einer von ihr bestimmten Stelle unter Verwendung einer anderen Flüssigkeit oder eines anderen Gases durchgeführt werden. Vor der Inbetriebnahme des ortsbeweglichen Tanks ist eine Dichtheitsprüfung und eine Funktionsprüfung der gesamten Bedienungsausrüstung durchzuführen. Wenn der Tankkörper und seine Ausrüstungsteile getrennt einer Druckprüfung unterzogen worden sind, müssen sie nach dem Zusammenbau gemeinsam einer Dichtheitsprüfung unterzogen werden. Alle Schweißnähte, die den vollen Beanspruchungen im Tankkörper ausgesetzt sind, müssen bei der erstmaligen Prüfung mittels Durchstrahlung, Ultraschall oder einer anderen zerstörungsfreien Methode geprüft werden. Dies gilt nicht für die Ummantelung.

---

<sup>12)</sup> Das für Motorfahrzeuge und Anhänger im internationalen Strassenverkehr verwendete Unterscheidungszeichen des Zulassungsstaates, z. B. gemäss dem Genfer Übereinkommen über den Strassenverkehr von 1949 oder dem Wiener Übereinkommen über den Strassenverkehr von 1968.

- 6.7.4.14.4** Die wiederkehrenden 2,5- und 5-Jahres-Prüfungen müssen eine äussere Untersuchung des ortsbeweglichen Tanks und seiner Ausrüstungsteile unter Berücksichtigung der beförderten tiefgekühlt verflüssigten Gase, eine Dichtheitsprüfung, eine Funktionsprüfung der gesamten Bedienungsausrüstung und gegebenenfalls eine Messung des Vakuums umfassen. Bei nicht vakuumisolierten Tanks müssen bei der wiederkehrenden 2,5- und 5-Jahres-Prüfung die Ummantelung und die Isolierung entfernt werden, jedoch nur soweit, wie es für eine sichere Beurteilung erforderlich ist.
- 6.7.4.14.5** (gestrichen)
- 6.7.4.14.6** Nach Ablauf der Frist für die in Absatz 6.7.4.14.2 vorgeschriebene wiederkehrende 2,5-Jahres- oder 5-Jahres-Prüfung dürfen die ortsbeweglichen Tanks weder befüllt noch zur Beförderung aufgegeben werden. Jedoch dürfen ortsbewegliche Tanks, die vor Ablauf der Frist für die wiederkehrende Prüfung befüllt wurden, innerhalb eines Zeitraums von höchstens drei Monaten nach Ablauf dieser Frist befördert werden. Ausserdem dürfen sie nach Ablauf dieser Frist befördert werden:
- nach dem Entleeren, jedoch vor dem Reinigen, um sie vor dem Wiederbefüllen der nächsten vorgeschriebenen Prüfung zuzuführen, und
  - sofern von der zuständigen Behörde nichts anderes vorgesehen ist, innerhalb eines Zeitraums von höchstens sechs Monaten nach Ablauf dieser Frist, um die Rücksendung von gefährlichen Stoffen zur ordnungsgemässen Entsorgung oder zum ordnungsgemässen Recycling zu ermöglichen. Im Beförderungspapier muss auf diese Ausnahme hingewiesen werden.
- 6.7.4.14.7** Eine ausserordentliche Prüfung ist erforderlich, wenn der ortsbewegliche Tank Anzeichen von Beschädigung, Korrosion, Undichtheit oder anderer auf einen Mangel hinweisende Zustände aufweist, der die Unversehrtheit des ortsbeweglichen Tanks beeinträchtigen könnte. Der Umfang der ausserordentlichen Prüfung hängt vom Ausmass der Beschädigung oder der Verschlechterung des Zustands des ortsbeweglichen Tanks ab. Sie muss mindestens die 2,5-Jahres-Prüfung gemäss Absatz 6.7.4.14.4 umfassen.
- 6.7.4.14.8** Durch die innere Untersuchung bei der erstmaligen Prüfung muss sichergestellt werden, dass der Tankkörper auf Lochfrass, Korrosion, Abrieb, Beulen, Verformungen, Fehler in Schweissnähten oder andere Zustände geprüft ist, durch die der ortsbewegliche Tank bei der Beförderung unsicher werden könnte.
- 6.7.4.14.9** Durch die äussere Untersuchung muss sichergestellt werden, dass:
- die äusseren Rohrleitungen, die Ventile, gegebenenfalls das Druck-/Kühlsystem und die Dichtungen auf Korrosion, Defekte oder andere Zustände, einschliesslich Undichtheiten, geprüft sind, durch die der ortsbewegliche Tank beim Befüllen, Entleeren oder der Beförderung unsicher werden könnte;
  - die Mannlochdeckel oder ihre Dichtungen nicht undicht sind;
  - fehlende oder lose Bolzen oder Muttern bei geflanschten Verbindungen oder Blindflanschen ersetzt oder festgezogen sind;
  - alle Sicherheitseinrichtungen und -ventile frei von Korrosion, Verformung, Beschädigung oder Defekten sind, die ihre normale Funktion behindern könnten. Fernbediente und selbstschliessende Verschluss-einrichtungen sind zu betätigen, um ihre ordnungsgemässe Funktion nachzuweisen;
  - auf dem ortsbeweglichen Tank vorgeschriebene Kennzeichen lesbar sind und den anwendbaren Vorschriften entsprechen und
  - der Rahmen, das Traglager und die Hebeeinrichtungen des ortsbeweglichen Tanks sich in einem zufriedenstellenden Zustand befinden.
- 6.7.4.14.10** Die in den Absätzen 6.7.4.14.1, 6.7.4.14.3, 6.7.4.14.4 und 6.7.4.14.7 angegebenen Prüfungen sind von einem von der zuständigen Behörde oder einer von ihr bestimmten Stelle zugelassenen Sachverständigen durchzuführen oder zu beglaubigen. Wenn die Druckprüfung Bestandteil der Prüfung ist, ist diese mit dem auf dem Tankschild des ortsbeweglichen Tanks angegebenen Prüfdruck durchzuführen. Der unter Druck stehende ortsbewegliche Tank ist auf Undichtheiten des Tankkörpers, der Rohrleitungen oder der Ausrüstung zu untersuchen.
- 6.7.4.14.11** In allen Fällen, in denen Schneid-, Brenn- oder Schweissarbeiten am Tankkörper eines ortsbeweglichen Tanks durchgeführt werden, sind diese Arbeiten von der zuständigen Behörde oder einer von ihr bestimmten Stelle unter Berücksichtigung des für den Bau des Tankkörpers verwendeten Regelwerks für Druckbehälter zu genehmigen. Nach Abschluss der Arbeiten ist eine Druckprüfung mit dem ursprünglichen Prüfdruck durchzuführen.
- 6.7.4.14.12** Wird eine die Sicherheit gefährdende Fehlerhaftigkeit festgestellt, darf der ortsbewegliche Tank vor der Ausbesserung und dem erfolgreichen Bestehen einer erneuten Prüfung nicht wieder in Betrieb genommen werden.

## 6.7.4.15 Kennzeichnung

**6.7.4.15.1** Jeder ortsbewegliche Tank muss mit einem korrosionsbeständigen Metallschild ausgerüstet sein, das dauerhaft an einer auffallenden und für die Prüfung leicht zugänglichen Stelle angebracht ist. Wenn das Schild aus Gründen der Anordnung von Einrichtungen am ortsbeweglichen Tank nicht dauerhaft am Tankkörper angebracht werden kann, muss der Tankkörper mindestens mit den im Regelwerk für Druckbehälter vorgeschriebenen Informationen gekennzeichnet sein. Auf dem Schild müssen mindestens die folgenden Angaben eingeprägt oder durch ein ähnliches Verfahren angebracht sein:

- a) Eigentümerinformationen
  - (i) Registriernummer des Eigentümers;
- b) Herstellungsinformationen
  - (i) Herstellungsland;
  - (ii) Herstellungsjahr;
  - (iii) Name oder Zeichen des Herstellers;
  - (iv) Seriennummer des Herstellers;
- c) Zulassungsinformationen
  - (i) das Symbol der Vereinten Nationen für Verpackungen ; dieses Symbol darf nur zum Zweck der Bestätigung verwendet werden, dass eine Verpackung, ein flexibler Schüttgut-Container, ein ortsbeweglicher Tank oder ein MEGC den entsprechenden Vorschriften des Kapitels 6.1, 6.2, 6.3, 6.5, 6.6, 6.7 oder 6.11 entspricht;
  - (ii) Zulassungsland;
  - (iii) für die Baumusterzulassung zugelassene Stelle;
  - (iv) Baumusterzulassungsnummer;
  - (v) die Buchstaben «AA», wenn das Baumuster nach alternativen Vereinbarungen zugelassen wurde (siehe Unterabschnitt 6.7.1.2);
  - (vi) Regelwerk für Druckbehälter, nach dem der Tankkörper ausgelegt wurde;
- d) Drücke
  - (i) höchstzulässiger Betriebsdruck (in bar oder kPa (Überdruck))<sup>13)</sup>;
  - (ii) Prüfdruck (in bar oder kPa (Überdruck))<sup>13)</sup>;
  - (iii) Datum der erstmaligen Druckprüfung (Monat und Jahr);
  - (iv) Identifizierungskennzeichen des Sachverständigen der erstmaligen Druckprüfung;
- e) Temperaturen
  - (i) Mindestauslegungstemperatur (in °C)<sup>13)</sup>;
- f) Werkstoffe
  - (i) Werkstoff(e) des Tankkörpers und Verweis(e) auf Werkstoffnorm(en);
  - (ii) gleichwertige Wanddicke für Bezugsstahl (in mm)<sup>13)</sup>;
- g) Fassungsraum
  - (i) mit Wasser ausgeliterter Fassungsraum des Tanks bei 20 °C (in Litern)<sup>13)</sup>;
- h) Isolierung
  - (i) die Angabe «wärmeisoliert» bzw. «vakuumisoliert»;
  - (ii) Wirksamkeit des Isolierungssystems (Wärmezufuhr) (in Watt)<sup>13)</sup>;
- i) Haltezeiten – für jedes zur Beförderung im ortsbeweglichen Tank zugelassene tiefgekühlt verflüssigte Gas
  - (i) vollständige Bezeichnung des tiefgekühlt verflüssigten Gases;
  - (ii) Referenzhaltezeit (in Tagen oder Stunden)<sup>13)</sup>;
  - (iii) ursprünglicher Druck (in bar oder kPa (Überdruck))<sup>13)</sup>;
  - (iv) Füllungsgrad (in kg)<sup>13)</sup>;
- j) wiederkehrende Prüfungen
  - (i) Art der zuletzt durchgeführten wiederkehrenden Prüfung (2,5-Jahres-, 5-Jahres-Prüfung oder außerordentliche Prüfung);
  - (ii) Datum der zuletzt durchgeführten wiederkehrenden Prüfung (Monat und Jahr);
  - (iii) Identifizierungskennzeichen der zugelassenen Stelle, welche die letzte Prüfung durchgeführt oder beglaubigt hat.

---

<sup>13)</sup> Die verwendete Einheit ist anzugeben.

Abbildung 6.7.4.15.1: Beispiel eines Kennzeichenschilds

Registriernummer des Eigentümers					
<b>HERSTELLUNGSINFORMATIONEN</b>					
Herstellungsland					
Herstellungsjahr					
Hersteller					
Seriennummer des Herstellers					
<b>ZULASSUNGSINFORMATIONEN</b>					
	Zulassungsland				
	für die Baumusterzulassung zugelassene Stelle				
	Baumusterzulassungsnummer		«AA» (sofern anwendbar)		
Regelwerk für die Auslegung des Tankkörpers (Druckbehälter-Regelwerk)					
<b>DRÜCKE</b>					
höchstzulässiger Betriebsdruck		bar oder kPa			
Prüfdruck		bar oder kPa			
Datum der erstmaligen Druckprüfung:	(MM/JJJJ)	Stempel des Sachverständigen:			
<b>TEMPERATUREN</b>					
Mindestauslegungstemperatur		°C			
<b>WERKSTOFFE</b>					
Werkstoff(e) des Tankkörpers und Verweis(e) auf Werkstoffnorm(en)					
gleichwertige Wanddicke für Bezugsstahl		mm			
<b>FASSUNGSRAUM</b>					
mit Wasser ausgeliteter Fassungsraum des Tanks bei 20 °C		Liter			
<b>ISOLIERUNG</b>					
«wärmeisoliert» bzw. «vakuumisoliert»					
Wärmezufuhr		Watt			
<b>HALTEZEITEN</b>					
zugelassene(s) tiefgekühlt verflüssigte(s) Gas(e)	Referenzhaltezeit	ursprünglicher Druck	Füllungsgrad		
	Tage oder Stunden	bar oder kPa	kg		
<b>WIEDERKEHRENDE PRÜFUNGEN</b>					
Art der Prüfung	Prüfdatum	Stempel des Sachverständigen	Art der Prüfung	Prüfdatum	Stempel des Sachverständigen
	(MM/JJJJ)			(MM/JJJJ)	

6.7.4.15.2 Folgende Angaben müssen auf dem ortsbeweglichen Tank selbst oder auf einem am ortsbeweglichen Tank fest angebrachten Metallschild dauerhaft angegeben sein:

Name des Eigentümers und des Betreibers

Bezeichnung des beförderten tiefgekühlt verflüssigten Gases (und minimale mittlere Temperatur des Füllguts)

höchstzulässige Bruttomasse \_\_\_\_\_ kg

Leermasse (Tara) \_\_\_\_\_ kg

tatsächliche Haltezeit des beförderten Gases \_\_\_\_\_ Tage (oder Stunden)

Anweisung für ortsbewegliche Tanks gemäss Absatz 4.2.5.2.6

**Bem.** Wegen der Identifizierung der beförderten tiefgekühlt verflüssigten Gase siehe auch Teil 5.

6.7.4.15.3 Wenn ein ortsbeweglicher Tank für die Verwendung auf hoher See ausgelegt und zugelassen ist, muss das Identifizierungsschild mit «OFFSHORE PORTABLE TANK» gekennzeichnet sein.



## **6.7.5 Vorschriften für die Auslegung, den Bau und die Prüfung von UN-Gascontainern mit mehreren Elementen (MEGC), die für die Beförderung nicht tiefgekühlter Gase vorgesehen sind**

### **6.7.5.1 Begriffsbestimmungen**

Für Zwecke dieses Abschnitts gelten folgende Begriffsbestimmungen:

*Alternative Vereinbarung:* Eine Zulassung, die von der *zuständigen Behörde* für einen *ortsbeweglichen Tank* oder einen *MEGC* ausgestellt wird, der nach technischen Vorschriften oder Prüfmethode ausgelegt, gebaut und geprüft ist, die von den in diesem Kapitel festgelegten abweichen.

*Bauliche Ausrüstung:* Die aussen an den Elementen angebrachten Versteifungselemente, Elemente für die Befestigung, den Schutz und die Stabilisierung.

*Bedienungsausrüstung:* Die Messinstrumente sowie die Füll-, Entleerungs-, Lüftungs- und Sicherheitseinrichtungen.

*Dichtheitsprüfung:* Eine Prüfung, bei der die Elemente und die Bedienungsausrüstung des MEGC unter Verwendung eines Gases mit einem effektiven Innendruck von mindestens 20 % des Prüfdrucks belastet werden.

*Elemente* sind Flaschen, Grossflaschen oder Flaschenbündel.

*Höchstzulässige Bruttomasse:* Die Summe aus Leermasse des MEGC und der höchsten für die Beförderung zugelassenen Ladung.

*Sammelrohr:* Eine Baueinheit von Rohren und Ventilen, welche die Befüllungs- und/oder Entleerungsöffnungen der Elemente miteinander verbindet.

*UN-Gascontainer mit mehreren Elementen (MEGC):* Eine für die multimodale Beförderung bestimmte Einheit aus Flaschen, Grossflaschen und Flaschenbündeln, die untereinander mit einem Sammelrohr verbunden und in einem Rahmen montiert sind. Ein MEGC umfasst die für die Beförderung von Gasen notwendige Bedienungsausrüstung und bauliche Ausrüstung.

### **6.7.5.2 Allgemeine Vorschriften für die Auslegung und den Bau**

- 6.7.5.2.1** Der MEGC muss befüllt und entleert werden können, ohne dass dazu die bauliche Ausrüstung entfernt werden muss. Er muss aussen an den Elementen angebrachte Elemente zur Stabilisierung besitzen, um eine bauliche Unversehrtheit bei der Handhabung und Beförderung sicherzustellen. MEGC sind mit einem Traglager, das eine sichere Auflage während der Beförderung gewährleistet, und mit geeigneten Hebe- und Befestigungsmöglichkeiten auszulegen und zu bauen, die für das Anheben des bis zu seiner höchstzulässigen Bruttomasse befüllten MEGC geeignet sind. Der MEGC muss dafür ausgelegt sein, um auf einen Wagen, ein Fahrzeug, ein See- oder Binnenschiff verladen werden zu können, und mit Kufen, Tragelementen oder Zubehörteilen ausgerüstet sein, um die mechanische Handhabung zu erleichtern.
- 6.7.5.2.2** MEGC sind so auszulegen, herzustellen und auszurüsten, dass sie allen während normaler Handhabung und Beförderung auftretenden Bedingungen standhalten. Bei der Auslegung sind die Einflüsse dynamischer Belastung und Ermüdung zu berücksichtigen.
- 6.7.5.2.3** Die Elemente eines MEGC müssen aus nahtlosem Stahl hergestellt und gemäss den Abschnitten 6.2.1 und 6.2.2 gebaut und geprüft sein. Alle Elemente eines MEGC müssen demselben Baumuster entsprechen.
- 6.7.5.2.4** Die Elemente eines MEGC sowie die Ausrüstungsteile und Rohrleitungen müssen
- a) mit dem (den) für die Beförderung vorgesehenen Stoff(en) verträglich sein (siehe ISO 11114-1:2012 und ISO 11114-2:2013) oder
  - b) wirksam passiviert oder durch chemische Reaktion neutralisiert sein.
- 6.7.5.2.5** Der Kontakt zwischen verschiedenen Metallen, der zu Schäden durch Kontaktkorrosion führen könnte, ist zu vermeiden.
- 6.7.5.2.6** Die Werkstoffe des MEGC, einschliesslich aller Einrichtungen, Dichtungen und Zubehörteile, dürfen das Gas (die Gase), für dessen (deren) Beförderung der MEGC vorgesehen ist, nicht beeinträchtigen.
- 6.7.5.2.7** MEGC sind so auszulegen, dass sie ohne Verlust ihres Inhalts in der Lage sind, mindestens dem auf ihren Inhalt zurückzuführenden Innendruck sowie den unter normalen Handhabungs- und Beförderungsbedingungen entstehenden statischen, dynamischen und thermischen Belastungen standzuhalten. Aus der Auslegung muss zu erkennen sein, dass die Einflüsse der durch die wiederholte Einwirkung dieser Belastungen während der vorgesehenen Lebensdauer des MEGC verursachte Ermüdung berücksichtigt worden ist.

- 6.7.5.2.8** MEGC und ihre Befestigungseinrichtungen müssen bei der höchstzulässigen Beladung in der Lage sein, folgende getrennt einwirkende statische Kräfte aufzunehmen:
- in Fahrtrichtung: das Zweifache der höchstzulässigen Bruttomasse multipliziert mit der Erdbeschleunigung ( $g$ )<sup>14)</sup>;
  - horizontal, im rechten Winkel zur Fahrtrichtung: die höchstzulässige Bruttomasse (das Zweifache der höchstzulässigen Bruttomasse, wenn die Fahrtrichtung nicht eindeutig bestimmt ist) multipliziert mit der Erdbeschleunigung ( $g$ )<sup>14)</sup>;
  - vertikal aufwärts: die höchstzulässige Bruttomasse multipliziert mit der Erdbeschleunigung ( $g$ )<sup>14)</sup>; und
  - vertikal abwärts: das Zweifache der höchstzulässigen Bruttomasse (Gesamtbeladung, einschliesslich Wirkung der Schwerkraft) multipliziert mit der Erdbeschleunigung ( $g$ )<sup>14)</sup>.
- 6.7.5.2.9** Unter Wirkung der in Absatz 6.7.5.2.8 definierten Kräfte darf die Spannung an der am stärksten beanspruchten Stelle der Elemente die Werte nicht überschreiten, die entweder in der anwendbaren Norm des Unterabschnitts 6.2.2.1 oder, wenn die Elemente nicht nach diesen Normen ausgelegt, gebaut und geprüft sind, in dem technischen Regelwerk oder in der Norm genannt sind, das/die von der zuständigen Behörde des Verwendungslandes anerkannt oder genehmigt ist (siehe Abschnitt 6.2.5).
- 6.7.5.2.10** Unter Wirkung jeder der unter Absatz 6.7.5.2.8 genannten Kräfte sind folgende Sicherheitskoeffizienten für das Rahmenwerk und die Befestigung zu beachten:
- bei Stählen mit ausgeprägter Streckgrenze ein Sicherheitskoeffizient von 1,5, bezogen auf die garantierte Streckgrenze, oder
  - bei Stählen ohne ausgeprägte Streckgrenze ein Sicherheitskoeffizient von 1,5, bezogen auf die garantierte 0,2-%-Dehngrenze und bei austenitischen Stählen auf die 1-%-Dehngrenze.
- 6.7.5.2.11** MEGC, die für die Beförderung entzündbarer Gase vorgesehen sind, müssen elektrisch geerdet werden können.
- 6.7.5.2.12** Die Elemente müssen so gesichert sein, dass Bewegungen in Bezug auf die bauliche Gesamtanordnung und Bewegungen, die zu einer Konzentration schädlicher lokaler Spannungen führen, verhindert werden.
- 6.7.5.3 Bedienungsausrüstung**
- 6.7.5.3.1** Die Bedienungsausrüstung muss so angeordnet oder ausgelegt sein, dass Schäden, die unter normalen Handhabungs- und Beförderungsbedingungen zu einem Freisetzen des Druckgefässinhalts führen könnten, verhindert werden. Wenn die Verbindung zwischen dem Rahmen und den Elementen eine relative Bewegung zwischen den Baugruppen zulässt, muss die Ausrüstung so befestigt sein, dass durch eine solche Bewegung keine Beschädigung von Teilen erfolgt. Die Sammelrohre, die Entleerungseinrichtungen (Rohranschlüsse, Verschlusseinrichtungen) und die Absperrrichtungen müssen gegen Abreißen durch äussere Beanspruchungen geschützt sein. Die zu den Absperrventilen führende Sammelrohrleitung muss ausreichend flexibel sein, um die Ventile und die Rohrleitung gegen Abscheren und gegen Freisetzen des Druckgefässinhalts zu schützen. Die Füll- und Entleerungseinrichtungen (einschliesslich Flansche oder Schraubverschlüsse) und alle Schutzkappen müssen gegen unbeabsichtigtes Öffnen gesichert werden können.
- 6.7.5.3.2** Jedes Element, das für die Beförderung giftiger Gase (Gase der Gruppen T, TF, TC, TO, TFC und TOC) vorgesehen ist, muss mit einem Ventil ausgerüstet sein. Die Rohrleitungen für verflüssigte giftige Gase (Gase der Klassifizierungscodes 2 T, 2 TF, 2 TC, 2 TO, 2 TFC und 2 TOC) müssen so ausgelegt sein, dass jedes Element getrennt befüllt und durch ein dicht verschliessbares Ventil abgetrennt gehalten werden kann. Bei der Beförderung entzündbarer Gase (Gase der Gruppe F) müssen die Elemente in Gruppen von höchstens 3000 Litern unterteilt werden, die jeweils durch ein Ventil getrennt sind.
- 6.7.5.3.3** Bei den Öffnungen für das Füllen und Entleeren von MEGC müssen zwei hintereinanderliegende Ventile an einer zugänglichen Stelle jedes Auslauf- oder Füllstutzens angebracht sein. Eines der Ventile darf ein Rückschlagventil sein. Die Füll- und Entleerungseinrichtungen dürfen an einem Sammelrohr angebracht sein. Bei Rohrleitungsabschnitten, die beidseitig geschlossen werden können und in denen Flüssigkeit eingeschlossen sein kann, muss eine Druckentlastungseinrichtung vorgesehen sein, um einen übermässigen Druckaufbau zu verhindern. Die Haupttrennventile eines MEGC müssen deutlich mit Angabe der Drehrichtung für das Schliessen gekennzeichnet sein. Jede Absperrrichtung oder sonstige Verschlusseinrichtung ist so auszulegen und zu bauen, dass sie einem Druck standhält, der mindestens dem 1,5fachen des Prüfdrucks des MEGC entspricht. Alle Absperrrichtungen mit einer Gewindespindel müssen sich durch Drehen des Handrades im Uhrzeigersinn schliessen. Bei den übrigen Absperrrichtungen muss die Stellung (offen und geschlossen) und die Drehrichtung für das Schliessen eindeutig angezeigt werden. Alle Absperrrichtungen sind so auszulegen und anzuordnen, dass ein unbeabsichtigtes Öffnen verhindert wird. Für den Bau von Verschlusseinrichtungen, Ventilen und Zubehörteilen sind verformungsfähige Metalle zu verwenden.

---

<sup>14)</sup> Für Berechnungszwecke gilt:  $g = 9,81 \text{ m/s}^2$ .

**6.7.5.3.4** Die Rohrleitungen sind so auszulegen, zu bauen und zu montieren, dass eine Beschädigung infolge Ausdehnung und Schrumpfung, mechanischer Erschütterung und Vibration vermieden wird. Verbindungen der Rohrleitungen müssen hartgelötet oder durch eine metallene Verbindung gleicher Festigkeit hergestellt sein. Der Schmelzpunkt des Hartlots darf nicht niedriger als 525 °C sein. Der Nenndruck der Bedienungsausrüstung und des Sammelrohrs darf nicht geringer sein als zwei Drittel des Prüfdrucks der Elemente.

#### **6.7.5.4 Druckentlastungseinrichtungen**

**6.7.5.4.1** Die Elemente von MEGC, die für die Beförderung von UN 1013 Kohlendioxid und UN 1070 Distickstoffmonoxid verwendet werden, müssen in Gruppen von höchstens 3000 Litern unterteilt werden, die jeweils durch ein Ventil getrennt sind. Jede Gruppe muss mit einer oder mehreren Druckentlastungseinrichtungen ausgerüstet sein. Sofern dies von der zuständigen Behörde des Verwendungslandes vorgeschrieben ist, müssen MEGC für andere Gase mit den von dieser zuständigen Behörde festgelegten Druckentlastungseinrichtungen ausgerüstet sein.

**6.7.5.4.2** Wenn Druckentlastungseinrichtungen angebracht sind, muss jedes abtrennbare Element oder jede abtrennbare Gruppe von Elementen eines MEGC mit einer oder mehreren Druckentlastungseinrichtungen ausgerüstet sein. Die Druckentlastungseinrichtungen müssen von einer Bauart sein, die dynamischen Kräften einschliesslich Flüssigkeitsschwall standhält, und müssen so ausgelegt sein, dass keine Fremdstoffe eindringen und keine Gase austreten können und sich kein gefährlicher Überdruck bilden kann.

**6.7.5.4.3** MEGC, die für die Beförderung von bestimmten, in der Anweisung für ortsbewegliche Tanks T 50 in Absatz 4.2.5.2.6 genannten nicht tiefgekühlten Gasen verwendet werden, dürfen, wie von der zuständigen Behörde des Verwendungslandes vorgeschrieben, mit einer Druckentlastungseinrichtung ausgerüstet sein. Die Entlastungseinrichtung muss aus einer Berstscheibe bestehen, die einer federbelasteten Druckentlastungseinrichtung vorgeschaltet ist, es sei denn, der MEGC ist für die Beförderung eines einzigen Gases vorgesehen und mit einer genehmigten Druckentlastungseinrichtung aus einem Werkstoff ausgerüstet, der mit dem beförderten Gas verträglich ist. Zwischen der Berstscheibe und der federbelasteten Einrichtung darf ein Druckmessgerät oder eine andere geeignete Anzeigeeinrichtung angebracht sein. Diese Anordnung erlaubt das Feststellen von Brüchen, Perforationen oder Undichtheiten der Scheibe, durch die das Druckentlastungssystem funktionsunfähig werden kann. Die Berstscheibe muss bei einem Nenndruck, der 10 % über dem Ansprechdruck der Druckentlastungseinrichtung liegt, bersten.

**6.7.5.4.4** Bei MEGC, die für die Beförderung verschiedener unter niedrigem Druck verflüssigter Gase verwendet werden, müssen die Druckentlastungseinrichtungen bei dem Druck öffnen, der in Absatz 6.7.3.7.1 für dasjenige der zur Beförderung im MEGC zugelassenen Gase mit dem grössten höchstzulässigen Betriebsdruck angegeben ist.

#### **6.7.5.5 Abblasmenge von Druckentlastungseinrichtungen**

**6.7.5.5.1** Wenn Druckentlastungseinrichtungen angebracht sind, muss die Gesamtabblasmenge der Druckentlastungseinrichtungen bei vollständiger Feuereinwirkung auf den MEGC ausreichen, damit der Druck (einschliesslich Druckakkumulation) in den Elementen höchstens 120 % des Ansprechdrucks der Druckentlastungseinrichtung beträgt. Für die Bestimmung der minimalen Gesamtdurchflussmenge des Systems von Druckentlastungseinrichtungen ist die in CGA S-1.2-2003 «Pressure Relief Device Standards – Part 2 – Cargo and Portable Tanks for Compressed Gases» (Normen für Druckentlastungseinrichtungen – Teil 2 – Frachttanks und ortsbewegliche Tanks für verdichtete Gase) vorgesehene Formel zu verwenden. Für die Bestimmung der Abblasmenge einzelner Elemente darf CGA S-1.1-2003 «Pressure Relief Device Standards – Part 1 – Cylinders for Compressed Gases» (Normen für Druckentlastungseinrichtungen – Teil 1 – Flaschen für verdichtete Gase) verwendet werden. Bei unter geringem Druck verflüssigten Gasen dürfen federbelastete Druckentlastungseinrichtungen verwendet werden, um die vorgeschriebene Abblasmenge zu erreichen. Bei MEGC, die für die Beförderung verschiedener Gase vorgesehen sind, muss die Gesamtabblasmenge der Druckentlastungseinrichtungen für dasjenige der zur Beförderung im MEGC zugelassenen Gase berechnet werden, das die höchste Abblasmenge erfordert.

**6.7.5.5.2** Bei der Bestimmung der erforderlichen Gesamtabblasmenge der an den Elementen für die Beförderung verflüssigter Gase angebrachten Druckentlastungseinrichtungen sind die thermodynamischen Eigenschaften des Gases zu berücksichtigen (siehe z. B. CGA S-1.2-2003 «Pressure Relief Device Standards – Part 2 – Cargo and Portable Tanks for Compressed Gases» (Normen für Druckentlastungseinrichtungen – Teil 2 – Frachttanks und ortsbewegliche Tanks für verdichtete Gase) für unter geringem Druck verflüssigte Gase und CGA S-1.1-2003 «Pressure Relief Device Standards – Part 1 – Cylinders for Compressed Gases» (Normen für Druckentlastungseinrichtungen – Teil 1 – Flaschen für verdichtete Gase) für unter hohem Druck verflüssigte Gase).

### **6.7.5.6 Kennzeichnung von Druckentlastungseinrichtungen**

**6.7.5.6.1** Druckentlastungseinrichtungen müssen mit folgenden Angaben deutlich und dauerhaft gekennzeichnet sein:

- a) der Name des Herstellers und die entsprechende Registriernummer der Druckentlastungseinrichtung;
- b) der Ansprechdruck und/oder die Ansprechtemperatur;
- c) das Datum der letzten Prüfung;
- d) die Strömungsquerschnitte der federbelasteten Druckentlastungseinrichtungen und Berstscheiben in mm<sup>2</sup>.

**6.7.5.6.2** Die auf den federbelasteten Druckentlastungseinrichtungen für unter geringem Druck verflüssigte Gase angegebene nominale Abblasmenge ist nach den Normen ISO 4126-1:2004 und ISO 4126-7:2004 zu bestimmen.

### **6.7.5.7 Anschlüsse für Druckentlastungseinrichtungen**

**6.7.5.7.1** Die Anschlüsse für Druckentlastungseinrichtungen müssen ausreichend dimensioniert sein, damit die erforderliche Abblasmenge ungehindert zur Druckentlastungseinrichtung gelangen kann. Zwischen dem Element und den Druckentlastungseinrichtungen dürfen keine Absperreinrichtungen angebracht sein, es sei denn, es sind doppelte Einrichtungen für die Wartung oder für andere Zwecke vorhanden, und die Absperreinrichtungen für die jeweils verwendeten Druckentlastungseinrichtungen sind in geöffneter Stellung verriegelt oder die Absperreinrichtungen sind so miteinander gekoppelt, dass mindestens eine der doppelt vorhandenen Einrichtungen immer in Betrieb und in der Lage ist, die Vorschriften des Unterabschnitts 6.7.5.5 zu erfüllen. In einer Öffnung, die zu einer Lüftungs- oder Druckentlastungseinrichtung führt, dürfen keine Hindernisse vorhanden sein, welche die Strömung vom Element zu diesen Einrichtungen begrenzen oder unterbrechen könnten. Die Durchgangsöffnungen aller Rohrleitungen und Ausrüstungen müssen mindestens denselben Durchflussquerschnitt haben wie der Einlass der Druckentlastungseinrichtung, mit der sie verbunden sind. Die Nenngrosse der Abblasleitungen muss mindestens so gross sein wie die des Auslasses der Druckentlastungseinrichtung. Abblasleitungen der Druckentlastungseinrichtungen müssen, sofern sie verwendet werden, die Dämpfe oder Flüssigkeiten so in die Atmosphäre ableiten, dass nur ein minimaler Gegendruck auf die Druckentlastungseinrichtungen wirkt.

### **6.7.5.8 Anordnung von Druckentlastungseinrichtungen**

**6.7.5.8.1** Jede Druckentlastungseinrichtung muss unter maximalen Füllungsbedingungen mit der Dampfphase der Elemente zur Beförderung verflüssigter Gase in Verbindung stehen. Die Einrichtungen müssen, sofern sie angebracht sind, so angeordnet sein, dass der Dampf ungehindert nach oben entweichen kann und eine Einwirkung des ausströmenden Gases oder der ausströmenden Flüssigkeit auf den MEGC, seine Elemente oder das Personal verhindert wird. Bei entzündbaren, pyrophoren und oxidierenden Gasen muss das Gas so vom Element abgeleitet werden, dass es nicht auf die übrigen Elemente einwirken kann. Hitzebeständige Schutzeinrichtungen, die die Strömung des Gases umleiten, sind zugelassen, vorausgesetzt, die geforderte Abblasmenge wird dadurch nicht vermindert.

**6.7.5.8.2** Es sind Massnahmen zu treffen, um den Zugang unbefugter Personen zu den Druckentlastungseinrichtungen zu verhindern und die Druckentlastungseinrichtungen bei einem Umkippen des MEGC vor Beschädigung zu schützen.

### **6.7.5.9 Füllstandsanzeigevorrichtungen**

**6.7.5.9.1** Wenn ein MEGC für das Befüllen nach Masse vorgesehen ist, ist dieser mit einer oder mehreren Füllstandsanzeigevorrichtungen auszurüsten. Füllstandsanzeiger aus Glas oder anderen zerbrechlichen Werkstoffen dürfen nicht verwendet werden.

### **6.7.5.10 Traglager, Rahmen, Hebe- und Befestigungseinrichtungen für MEGC**

**6.7.5.10.1** MEGC sind mit einem Traglager, das eine sichere Auflage während der Beförderung gewährleistet, auszulagern und zu bauen. Die in Absatz 6.7.5.2.8 festgelegten Kräfte und der in Absatz 6.7.5.2.10 festgelegte Sicherheitskoeffizient sind bei diesem Aspekt der Auslegung zu berücksichtigen. Kufen, Rahmen, Schlitten oder andere ähnliche Konstruktionen sind zugelassen.

**6.7.5.10.2** Die von den Anbauten an Elementen (z. B. Schlitten, Rahmen usw.) sowie von den Hebe- und Befestigungseinrichtungen des MEGC verursachten kombinierten Spannungen dürfen in keinem Element zu übermässigen Spannungen führen. Alle MEGC sind mit dauerhaften Hebe- und Befestigungseinrichtungen auszurüsten. Aufbauten oder Befestigungen dürfen in keinem Fall an den Elementen festgeschweisst werden.

**6.7.5.10.3** Bei der Auslegung der Traglager und der Rahmenwerke sind die Einflüsse von Umweltkorrosion zu berücksichtigen.

**6.7.5.10.4** Wenn MEGC während der Beförderung nicht nach Unterabschnitt 4.2.4.3 geschützt sind, müssen die Elemente und die Bedienungsausrüstung gegen Beschädigung durch Längs- oder Querstösse oder Umkippen geschützt sein. Äussere Ausrüstungsteile müssen so geschützt sein, dass ein Austreten des Inhalts der Elemente durch Stösse oder Umkippen des MEGC auf seine Ausrüstungsteile ausgeschlossen ist. Besondere Aufmerksamkeit ist auf den Schutz des Sammelrohrs zu richten. Beispiele für Schutzmassnahmen:

- a) Schutz gegen seitliche Stösse, der aus Längsträgern bestehen kann;
- b) Schutz vor dem Umkippen, der aus Verstärkungsringen oder quer am Rahmen befestigten Stäben bestehen kann;
- c) Schutz gegen Stösse von hinten, der aus einer Stossstange oder einem Rahmen bestehen kann;
- d) Schutz der Elemente und der Bedienungsausrüstung gegen Beschädigungen durch Stösse oder Umkippen durch Verwendung eines ISO-Rahmens nach den anwendbaren Vorschriften der Norm ISO 1496-3:1995.

#### **6.7.5.11 Baumusterzulassung**

**6.7.5.11.1** Für jedes neue Baumuster eines MEGC ist durch die zuständige Behörde oder eine von ihr bestimmte Stelle eine Baumusterzulassungsbescheinigung auszustellen. Diese Bescheinigung muss bestätigen, dass der MEGC von der Behörde begutachtet worden ist, für die beabsichtigte Verwendung geeignet ist und den Vorschriften dieses Kapitels und den für Gase anwendbaren Vorschriften des Kapitels 4.1 und der Verpackungsanweisung P 200 entspricht. Werden die MEGC ohne Änderung in der Bauart in Serie gefertigt, gilt die Bescheinigung für die gesamte Serie. In dieser Bescheinigung sind der Baumusterprüfbericht, die Werkstoffe des Sammelrohrs, die Normen, nach denen die Elemente hergestellt sind, und eine Zulassungsnummer anzugeben. Die Zulassungsnummer muss aus dem Unterscheidungszeichen oder -symbol des Staates, in dem die Zulassung erfolgte, angegeben durch das für Motorfahrzeuge im internationalen Verkehr verwendete Unterscheidungszeichen<sup>15)</sup>, und einer Registriernummer bestehen. In der Bescheinigung sind eventuelle alternative Vereinbarungen gemäss Unterabschnitt 6.7.1.2 anzugeben. Eine Baumusterzulassung darf auch für die Zulassung kleinerer MEGC herangezogen werden, die aus Werkstoffen gleicher Art und Dicke, nach derselben Fertigungstechnik, mit identischem Traglager sowie gleichwertigen Verschlüssen und sonstigen Zubehörteilen hergestellt werden.

**6.7.5.11.2** Der Baumusterprüfbericht für die Baumusterzulassung muss mindestens folgende Angaben enthalten:

- a) die Ergebnisse der in ISO 1496-3:1995 beschriebenen anwendbaren Prüfung des Rahmens;
- b) die Ergebnisse der erstmaligen Prüfung nach Absatz 6.7.5.12.3;
- c) die Ergebnisse der Auflaufprüfung nach Absatz 6.7.5.12.1 und
- d) Bescheinigungen, die bestätigen, dass die Flaschen und Grossflaschen den anwendbaren Normen entsprechen.

#### **6.7.5.12 Prüfung**

**6.7.5.12.1** MEGC, die der Begriffsbestimmung für Container des Internationalen Übereinkommens über sichere Container (CSC), 1972, in der jeweils geänderten Fassung entsprechen, dürfen nicht verwendet werden, es sei denn, sie werden erfolgreich qualifiziert, nachdem ein repräsentatives Baumuster jeder Bauart der im Handbuch Prüfungen und Kriterien Teil IV Abschnitt 41 beschriebenen dynamischen Auflaufprüfung unterzogen wurde.

**6.7.5.12.2** Die Elemente und Ausrüstungsteile jedes MEGC müssen vor der erstmaligen Inbetriebnahme geprüft werden (erstmalige Prüfung). Danach müssen die MEGC regelmässig spätestens alle fünf Jahre geprüft werden (wiederkehrende 5-Jahres-Prüfung). Unabhängig von der zuletzt durchgeführten wiederkehrenden Prüfung ist, wenn es sich gemäss Absatz 6.7.5.12.5 als erforderlich erweist, eine ausserordentliche Prüfung durchzuführen.

**6.7.5.12.3** Die erstmalige Prüfung eines MEGC muss eine Überprüfung der Auslegungsmerkmale, eine äussere Untersuchung des MEGC und seiner Ausrüstungsteile unter Berücksichtigung der zu befördernden Gase sowie eine Druckprüfung unter Verwendung der Prüfdrücke des Unterabschnitts 4.1.4.1 Verpackungsanweisung P 200 umfassen. Die Druckprüfung des Sammelrohrsystems darf als Wasserdruckprüfung oder mit Zustimmung der zuständigen Behörde oder einer von ihr bestimmten Stelle unter Verwendung einer anderen Flüssigkeit oder eines anderen Gases durchgeführt werden. Vor der Inbetriebnahme des MEGC ist eine Dichtheitsprüfung und eine Funktionsprüfung der gesamten Bedienungsausrüstung durchzuführen. Wenn die Elemente und ihre Ausrüstungsteile getrennt einer Druckprüfung unterzogen worden sind, müssen sie nach dem Zusammenbau gemeinsam einer Dichtheitsprüfung unterzogen werden.

---

<sup>15)</sup> Das für Motorfahrzeuge und Anhänger im internationalen Strassenverkehr verwendete Unterscheidungszeichen des Zulassungsstaates, z. B. gemäss dem Genfer Übereinkommen über den Strassenverkehr von 1949 oder dem Wiener Übereinkommen über den Strassenverkehr von 1968.



- 6.7.5.12.4** Die wiederkehrende 5-Jahres-Prüfung muss eine äussere Untersuchung des Aufbaus, der Elemente und der Bedienungsausrüstung gemäss Absatz 6.7.5.12.6 umfassen. Die Elemente und Rohrleitungen sind innerhalb der in Unterabschnitt 4.1.4.1 Verpackungsanweisung P 200 festgelegten Fristen und in Übereinstimmung mit den Vorschriften des Unterabschnitts 6.2.1.6 zu prüfen. Wenn die Elemente und die Ausrüstung getrennt einer Druckprüfung unterzogen worden sind, müssen sie nach dem Zusammenbau gemeinsam einer Dichtheitsprüfung unterzogen werden.
- 6.7.5.12.5** Eine ausserordentliche Prüfung ist erforderlich, wenn der MEGC Anzeichen von Beschädigung, Korrosion, Undichtheit oder anderer auf einen Mangel hinweisende Zustände aufweist, der die Unversehrtheit des MEGC beeinträchtigen könnte. Der Umfang der ausserordentlichen Prüfung hängt vom Ausmass der Beschädigung oder der Verschlechterung des Zustands des MEGC ab. Sie muss mindestens die in Absatz 6.7.5.12.6 vorgeschriebenen Prüfungen umfassen.
- 6.7.5.12.6** Die Untersuchungen müssen sicherstellen, dass
- a) die Elemente äusserlich auf Lochfrass, Korrosion, Abrieb, Beulen, Verformungen, Fehler in Schweißnähten oder andere Zustände, einschliesslich Undichtheiten, geprüft sind, durch die der MEGC bei der Beförderung unsicher werden könnte;
  - b) die Rohrleitungen, die Ventile und die Dichtungen auf Korrosion, Defekte und andere Zustände, einschliesslich Undichtheiten, geprüft sind, durch die der MEGC beim Befüllen, Entleeren oder der Beförderung unsicher werden könnte;
  - c) fehlende oder lose Bolzen oder Muttern bei geflanschten Verbindungen oder Blindflanschen ersetzt oder festgezogen sind;
  - d) alle Sicherheitseinrichtungen und -ventile frei von Korrosion, Verformung, Beschädigung oder Defekten sind, die ihre normale Funktion behindern könnten. Fernbediente und selbstschliessende Verschluss-einrichtungen sind zu betätigen, um ihre ordnungsgemässe Funktion nachzuweisen;
  - e) die auf dem MEGC vorgeschriebenen Kennzeichen lesbar sind und den anwendbaren Vorschriften entsprechen und
  - f) der Rahmen, das Traglager und die Hebeeinrichtungen des MEGC sich in einem zufrieden stellenden Zustand befinden.
- 6.7.5.12.7** Die in den Absätzen 6.7.5.12.1, 6.7.5.12.3, 6.7.5.12.4 und 6.7.5.12.5 angegebenen Prüfungen sind von einer von der zuständigen Behörde bestimmten Stelle durchzuführen oder zu beglaubigen. Wenn die Druckprüfung Bestandteil der Prüfung ist, ist diese mit dem auf dem Tankschild des MEGC angegebenen Prüfdruck durchzuführen. Der unter Druck stehende MEGC ist auf Undichtheiten der Elemente, der Rohrleitungen oder der Ausrüstung zu untersuchen.
- 6.7.5.12.8** Wird eine die Sicherheit gefährdende Fehlerhaftigkeit festgestellt, darf der MEGC vor der Ausbesserung und dem erfolgreichen Bestehen der anwendbaren Prüfungen nicht wieder in Betrieb genommen werden.
- 6.7.5.13 Kennzeichnung**
- 6.7.5.13.1** Jeder MEGC muss mit einem korrosionsbeständigen Metallschild ausgerüstet sein, das dauerhaft an einer auffallenden und für die Prüfung leicht zugänglichen Stelle angebracht ist. Das Metallschild darf nicht an den Elementen angebracht sein. Die Elemente müssen gemäss Kapitel 6.2 gekennzeichnet sein. Auf dem Schild müssen mindestens die folgenden Angaben eingeprägt oder durch ein ähnliches Verfahren angebracht sein:
- a) Eigentümerinformationen
    - (i) Registriernummer des Eigentümers;
  - b) Herstellungsinformationen
    - (i) Herstellungsland;
    - (ii) Herstellungsjahr;
    - (iii) Name oder Zeichen des Herstellers;
    - (iv) Seriennummer des Herstellers;
  - c) Zulassungsinformationen
    - (i) das Symbol der Vereinten Nationen für Verpackungen ; dieses Symbol darf nur zum Zweck der Bestätigung verwendet werden, dass eine Verpackung, ein flexibler Schüttgut-Container, ein ortsbeweglicher Tank oder ein MEGC den entsprechenden Vorschriften des Kapitels 6.1, 6.2, 6.3, 6.5, 6.6, 6.7 oder 6.11 entspricht;
    - (ii) Zulassungsland;
    - (iii) für die Baumusterzulassung zugelassene Stelle;
    - (iv) Baumusterzulassungsnummer;
    - (v) die Buchstaben «AA», wenn das Baumuster nach alternativen Vereinbarungen zugelassen wurde (siehe Unterabschnitt 6.7.1.2);



- d) Drücke
  - (i) Prüfdruck (in bar (Überdruck))<sup>16)</sup>;
  - (ii) Datum der erstmaligen Druckprüfung (Monat und Jahr);
  - (iii) Identifizierungskennzeichen des Sachverständigen der erstmaligen Druckprüfung;
- e) Temperaturen
  - (i) Auslegungstemperaturbereich (in °C)<sup>16)</sup>;
- f) Elemente/Fassungsraum
  - (i) Anzahl der Elemente;
  - (ii) gesamter mit Wasser ausgeliteter Fassungsraum (in Litern)<sup>16)</sup>;
- g) wiederkehrende Prüfungen
  - (i) Art der zuletzt durchgeführten wiederkehrenden Prüfung (5-Jahres-Prüfung oder ausserordentliche Prüfung);
  - (ii) Datum der zuletzt durchgeführten wiederkehrenden Prüfung (Monat und Jahr);
  - (iii) Identifizierungskennzeichen der zugelassenen Stelle, welche die letzte Prüfung durchgeführt oder beglaubigt hat.

**Abbildung 6.7.5.13.1: Beispiel eines Kennzeichenschilds**

Registriernummer des Eigentümers						
<b>HERSTELLUNGSINFORMATIONEN</b>						
Herstellungsland						
Herstellungsjahr						
Hersteller						
Seriennummer des Herstellers						
<b>ZULASSUNGSINFORMATIONEN</b>						
	Zulassungsland					
	für die Baumusterzulassung zugelassene Stelle					
	Baumusterzulassungsnummer			«AA» (sofern anwendbar)		
<b>DRÜCKE</b>						
Prüfdruck				bar		
Datum der erstmaligen Druckprüfung:		(MM/JJJJ)	Stempel des Sachverständigen:			
<b>TEMPERATUREN</b>						
Auslegungstemperaturbereich				°C bis °C		
<b>ELEMENTE/FASSUNGSRAUM</b>						
Anzahl der Elemente						
gesamter mit Wasser ausgeliteter Fassungsraum				Liter		
<b>WIEDERKEHRENDE PRÜFUNGEN</b>						
Art der Prüfung	Prüfdatum	Stempel des Sachverständigen	Art der Prüfung	Prüfdatum	Stempel des Sachverständigen	
	(MM/JJJJ)			(MM/JJJJ)		

**6.7.5.13.2** Folgende Angaben müssen auf einem am MEGC fest angebrachten Metallschild dauerhaft angegeben sein:

Name des Betreibers

höchstzulässige Masse der Füllung \_\_\_\_\_ kg

Betriebsdruck bei 15 °C \_\_\_\_\_ bar (Überdruck)

höchstzulässige Bruttomasse \_\_\_\_\_ kg

Leermasse (Tara) \_\_\_\_\_ kg.

<sup>16)</sup> Die verwendete Einheit ist anzugeben.



## Kapitel 6.8

### Vorschriften für den Bau, die Ausrüstung, die Zulassung des Baumusters, die Prüfung und die Kennzeichnung von festverbundenen Tanks (Tankfahrzeugen), Aufsetztanks, Tankcontainern und Tankwechselaufbauten (Tankwechselbehältern), deren Tankkörper aus metallenen Werkstoffen hergestellt sind, sowie von Batterie-Fahrzeugen und Gascontainern mit mehreren Elementen (MEGC)

- Bem.** 1. Für ortsbewegliche Tanks und UN-Gascontainer mit mehreren Elementen (MEGC) siehe Kapitel 6.7; für Tanks aus faserverstärkten Kunststoffen siehe Kapitel 6.9; für Saug-Druck-Tanks für Abfälle siehe Kapitel 6.10.
2. Für festverbundene Tanks (Tankfahrzeuge) und Aufsetztanks mit Additivierungseinrichtungen siehe Kapitel 3.3 Sondervorschrift 664.

#### 6.8.1 Anwendungsbereich

**6.8.1.1** Vorschriften, die sich über die gesamte Textbreite erstrecken, gelten sowohl für festverbundene Tanks (Tankfahrzeuge), Aufsetztanks und Batterie-Fahrzeuge als auch für Tankcontainer, Tankwechselaufbauten (Tankwechselbehälter) und MEGC. Vorschriften, die in einer Spalte erscheinen, gelten nur für

- festverbundene Tanks (Tankfahrzeuge), Aufsetztanks und Batterie-Fahrzeuge (linke Spalte),
- Tankcontainer, Tankwechselaufbauten (Tankwechselbehälter) und MEGC (rechte Spalte).

**6.8.1.2** Diese Vorschriften gelten für festverbundene Tanks (Tankfahrzeuge), Aufsetztanks und Batterie-Fahrzeuge zur Beförderung gasförmiger, flüssiger, pulverförmiger oder körniger Stoffe. Tankcontainer, Tankwechselaufbauten (Tankwechselbehälter) und MEGC

**6.8.1.3** Im Abschnitt 6.8.2 sind Vorschriften aufgeführt, die sowohl für festverbundene Tanks (Tankfahrzeuge), Aufsetztanks, Tankcontainer und Tankwechselaufbauten (Tankwechselbehälter) zur Beförderung von Stoffen aller Klassen als auch für Batterie-Fahrzeuge und MEGC zur Beförderung von Gasen der Klasse 2 gelten. Die Abschnitte 6.8.3 bis 6.8.5 enthalten die Sondervorschriften, die Ergänzungen zu oder Abweichungen von den Vorschriften des Abschnitts 6.8.2 bilden.

**6.8.1.4** Wegen der Vorschriften bezüglich der Verwendung dieser Tanks siehe Kapitel 4.3.

#### 6.8.2 Vorschriften für alle Klassen

##### 6.8.2.1 Bau

###### Grundsätze

**6.8.2.1.1** Die Tankkörper, ihre Befestigungseinrichtungen, ihre Bedienungsausrüstung und ihre bauliche Ausrüstung müssen so beschaffen sein, dass sie ohne Verlust des Inhalts (ausgenommen Gasmengen, die aus etwa vorhandenen Entgasungsöffnungen austreten)

- unter normalen Beförderungsbedingungen den in Absatz 6.8.2.1.2 und 6.8.2.1.13 definierten statischen und dynamischen Beanspruchungen standhalten,
- den in Absatz 6.8.2.1.15 vorgeschriebenen Mindestbeanspruchungen standhalten.

**6.8.2.1.2** Die Tanks einschliesslich ihrer Befestigungseinrichtungen müssen bei der höchstzulässigen Masse der Füllung folgende Kräfte aufnehmen können:

- 2fache Gesamtmasse in Fahrtrichtung;
- 1fache Gesamtmasse horizontal seitwärts zur Fahrtrichtung;
- 1fache Gesamtmasse vertikal aufwärts und
- 2fache Gesamtmasse vertikal abwärts.

Die Tankcontainer<sup>1)</sup> einschliesslich ihrer Befestigungseinrichtungen müssen bei der höchstzulässigen Masse der Füllung folgende Kräfte aufnehmen können:

- 2fache Gesamtmasse in Fahrtrichtung;
- 1fache Gesamtmasse horizontal seitwärts zur Fahrtrichtung (wenn die Fahrtrichtung nicht eindeutig bestimmt ist, gilt die 2fache Gesamtmasse in jeder Richtung);
- 1fache Gesamtmasse vertikal aufwärts und
- 2fache Gesamtmasse vertikal abwärts.

<sup>1)</sup> Siehe auch Abschnitt 7.1.3.

- 6.8.2.1.3** Die Wände des Tankkörpers müssen mindestens die festgelegten Dicken haben nach den Absätzen 6.8.2.1.17 bis 6.8.2.1.21. | 6.8.2.1.17 bis 6.8.2.1.20.
- 6.8.2.1.4** Die Tankkörper müssen nach den Bestimmungen der in Unterabschnitt 6.8.2.6 aufgeführten Normen oder eines von der zuständigen Behörde gemäss Unterabschnitts 6.8.2.7 anerkannten technischen Regelwerks entworfen und gebaut sein, in denen bei der Wahl des Werkstoffes und der Bemessung der Wanddicke des Tankkörpers die höchsten und tiefsten Einfüll- und Betriebstemperaturen berücksichtigt werden; die Mindestanforderungen der Absätze 6.8.2.1.6 bis 6.8.2.1.26 müssen jedoch eingehalten werden.
- 6.8.2.1.5** Tanks für bestimmte gefährliche Stoffe müssen einen zusätzlichen Schutz haben. Dieser kann durch eine erhöhte Wanddicke des Tankkörpers, die auf Grund der Art der Gefahren, die der betreffende Stoff aufweist, bestimmt wird, gewährleistet sein (erhöhter Berechnungsdruck) oder aus einer Schutzeinrichtung bestehen (siehe Sondervorschriften des Abschnitts 6.8.4).
- 6.8.2.1.6** Die Schweissverbindungen müssen nach den Regeln der Technik ausgeführt sein und volle Sicherheit bieten. Die Schweissarbeiten und ihre Prüfung müssen den Vorschriften des Absatzes 6.8.2.1.23 entsprechen.
- 6.8.2.1.7** Es müssen Massnahmen getroffen werden, um die Tankkörper gegen das Risiko der Verformung infolge eines inneren Unterdrucks zu schützen.

Tankkörper, ausgenommen Tankkörper gemäss Absatz 6.8.2.2.6, die für eine Ausrüstung mit Vakuumentilen ausgelegt sind, müssen in der Lage sein, einem äusseren Überdruck von mindestens 21 kPa (0,21 bar) über dem Innendruck ohne bleibende Verformung standzuhalten. Tankkörper, die nur für die Beförderung fester (pulverförmiger oder körniger) Stoffe der Verpackungsgruppe II oder III, die sich während der Beförderung nicht verflüssigen, verwendet werden, dürfen für einen niedrigeren äusseren Überdruck, der nicht weniger als 5 kPa (0,05 bar) beträgt, ausgelegt sein. Die Vakuumentile müssen so eingestellt sein, dass sie sich bei einem Unterdruck öffnen, der nicht höher ist als der Unterdruck, für den der Tank ausgelegt ist. Tankkörper, die nicht für eine Ausrüstung mit Vakuumentilen ausgelegt sind, müssen in der Lage sein, einem äusseren Überdruck von mindestens 40 kPa (0,4 bar) über dem Innendruck ohne bleibende Verformung standzuhalten.

#### ***Werkstoffe des Tankkörpers***

- 6.8.2.1.8** Die Tankkörper müssen aus geeigneten metallenen Werkstoffen hergestellt sein, die, sofern in den einzelnen Klassen nicht andere Temperaturbereiche vorgesehen sind, bei einer Temperatur zwischen  $-20\text{ °C}$  und  $+50\text{ °C}$  trennbruchsicher und unempfindlich gegen Spannungsrisskorrosion sein müssen.
- 6.8.2.1.9** Die Werkstoffe der Tankkörper oder ihrer Schutzauskleidungen, die mit dem Inhalt in Berührung kommen, dürfen keine Stoffe enthalten, die mit dem Inhalt gefährlich reagieren (siehe Begriffsbestimmung für gefährliche Reaktion in Abschnitt 1.2.1) oder die unter Einwirkung des Inhalts gefährliche Verbindungen bilden oder den Werkstoff merklich schwächen.

Zieht die Berührung zwischen dem beförderten Stoff und dem für den Bau des Tankkörpers verwendeten Werkstoff eine fortschreitende Verminderung der Wanddicke des Tankkörpers nach sich, so muss diese bei der Herstellung um einen geeigneten Wert erhöht werden. Dieser Abzehrungszuschlag darf bei der Berechnung der Wanddicke des Tankkörpers nicht berücksichtigt werden.

- 6.8.2.1.10** Für geschweisste Tankkörper darf nur ein Werkstoff verwendet werden, dessen Schweissbarkeit einwandfrei feststeht und für den ein ausreichender Wert der Kerbschlagzähigkeit bei einer Umgebungstemperatur von  $-20\text{ °C}$  besonders in den Schweissnähten und in der Schweisseinflusszone gewährleistet werden kann.

Bei Verwendung von Feinkornstahl darf nach den Werkstoffspezifikationen der garantierte Wert der Streckgrenze  $R_e$  nicht grösser als  $460\text{ N/mm}^2$  und der garantierte Wert für die obere Grenze der Zugfestigkeit  $R_m$  nicht grösser als  $725\text{ N/mm}^2$  sein.

- 6.8.2.1.11** Bei geschweissten Tankkörpern aus Stahl darf das Verhältnis  $R_e/R_m$  nicht grösser sein als 0,85.
- $R_e$  = Streckgrenze für Stähle mit ausgeprägter Streckgrenze oder  
0,2 %-Dehngrenze für Stähle ohne ausgeprägter Streckgrenze (1 %-Dehngrenze für austenitische Stähle)
- $R_m$  = Zugfestigkeit

Bei der Ermittlung dieses Verhältnisses sind in jedem Fall die im Werkstoffabnahmezeugnis ausgewiesenen Werte zugrunde zu legen.

**6.8.2.1.12** Die Bruchdehnung in % bei Stahl muss mindestens dem Zahlenwert

$\frac{10000}{\text{ermittelte Zugfestigkeit in N/mm}^2}$  entsprechen und darf bei Feinkornstählen nicht weniger als

16 % und bei anderen Stählen nicht weniger als 20 % betragen.

Bei Aluminiumlegierungen darf die Bruchdehnung nicht weniger als 12 % betragen<sup>2)</sup>.

#### **Berechnung der Wanddicke des Tankkörpers**

**6.8.2.1.13** Der für die Bestimmung der Wanddicke des Tankkörpers massgebliche Druck darf nicht geringer sein als der Berechnungsdruck, doch müssen dabei auch die im Absatz 6.8.2.1.1 erwähnten und gegebenenfalls die folgenden Beanspruchungen berücksichtigt werden:

Bei Fahrzeugen, bei denen der Tank selbsttragend ist, muss der Tankkörper so berechnet werden, dass er den dadurch entstehenden Beanspruchungen neben anderen auftretenden Beanspruchungen standhalten kann.

Unter Wirkung jeder dieser Beanspruchungen darf die Spannung an dem am stärksten beanspruchten Punkt des Tankkörpers und seiner Befestigungseinrichtungen den in Absatz 6.8.2.1.16 festgelegten Wert für  $\sigma$  nicht übersteigen.

Unter Wirkung jeder dieser Beanspruchungen müssen folgende Sicherheitskoeffizienten eingehalten werden:

- bei metallenen Werkstoffen mit ausgeprägter Streckgrenze ein Sicherheitskoeffizient von 1,5, bezogen auf die ausgeprägte Streckgrenze, oder
- bei metallenen Werkstoffen ohne ausgeprägte Streckgrenze ein Sicherheitskoeffizient von 1,5, bezogen auf die garantierte 0,2 %-Dehngrenze (bei austenitischen Stählen auf die 1 %-Dehngrenze).

**6.8.2.1.14** Der Berechnungsdruck ist im zweiten Teil der Tankcodierung (siehe Unterabschnitt 4.3.4.1) gemäss Kapitel 3.2 Tabelle A Spalte 12 angegeben.

Wenn ein «G» angegeben ist, gelten folgende Vorschriften:

- a) Tankkörper mit Entleerung durch Schwerkraft, die für Stoffe bestimmt sind, die bei 50 °C einen Dampfdruck von höchstens 110 kPa (1,1 bar) (absolut) haben, sind nach einem Druck zu bemessen, der dem doppelten statischen Druck des zu befördernden Stoffes, mindestens jedoch dem doppelten statischen Druck von Wasser entspricht;
- b) Tankkörper mit Druckfüllung oder -entleerung für Stoffe, die bei 50 °C einen Dampfdruck von höchstens 110 kPa (1,1 bar) (absolut) haben, sind nach einem Druck zu bemessen, der das 1,3fache des Füll- oder Entleerungsdrucks beträgt.

Wenn der Zahlenwert des Mindestberechnungsdrucks (Überdruck) angegeben ist, ist der Tankkörper nach diesem Druck zu bemessen, wobei dieser aber nicht geringer sein darf als das 1,3fache des Füll- oder Entleerungsdrucks. Dabei gelten folgende Mindestanforderungen:

- c) Tankkörper mit irgendeinem Füll- oder Entleerungssystem, die für Stoffe bestimmt sind, die bei 50 °C einen Dampfdruck von mehr als 110 kPa (1,1 bar) und einen Siedepunkt über 35 °C haben, sind nach einem Druck zu bemessen, der mindestens 150 kPa (1,5 bar) (Überdruck) beträgt oder der dem 1,3fachen des Füll- oder Entleerungsdrucks, wenn dieser höher ist, entspricht;
- d) Tankkörper mit irgendeinem Füll- oder Entleerungssystem, die für Stoffe bestimmt sind, die einen Siedepunkt von höchstens 35 °C haben, sind nach einem Druck zu bemessen, der dem 1,3fachen des Füll- oder Entleerungsdrucks entspricht, mindestens jedoch 0,4 MPa (4 bar) (Überdruck) beträgt.

---

<sup>2)</sup> Für Bleche ist die Zugprobe quer zur Walzrichtung zu entnehmen. Die Dehnung nach Bruch wird an Probestäben mit kreisrundem Querschnitt bestimmt, wobei die Messlänge  $l$  zwischen den Messmarken gleich dem 5fachen Stabdurchmesser  $d$  ist ( $l = 5d$ ); werden Probestäbe mit eckigem Querschnitt verwendet, so wird die Messlänge  $l$  nach der Formel

$$l = 5,65 \sqrt{F_0}$$

berechnet, wobei  $F_0$  gleich dem ursprünglichen Querschnitt des Probestabes ist.

**6.8.2.1.15** Beim Prüfdruck muss die Spannung  $\sigma$  an der am stärksten beanspruchten Stelle des Tankkörpers kleiner oder gleich den nachstehenden, in Abhängigkeit von den Werkstoffen festgelegten Grenzwerten sein. Dabei ist eine etwaige Schwächung durch die Schweissnähte zu berücksichtigen.

**6.8.2.1.16** Für alle Metalle und Legierungen muss die Spannung  $\sigma$  beim Prüfdruck unter dem kleineren der Werte liegen, der sich aus folgenden Gleichungen ergibt:

$$\sigma \leq 0,75 Re \text{ oder } \sigma \leq 0,5 Rm$$

Dabei bedeutet:

Re = Streckgrenze für Stähle mit ausgeprägter Streckgrenze oder

0,2 %-Dehngrenze für Stähle ohne ausgeprägter Streckgrenze (1 %-Dehngrenze für austenitische Stähle)

Rm = Zugfestigkeit

Die zu verwendenden Werte von Re und Rm sind spezifizierte Minimalwerte aus Werkstoffnormen. Wenn keine Werkstoffnorm für das Metall oder die Legierung vorhanden ist, müssen die zu verwendenden Werte von Re und Rm von der zuständigen Behörde oder von einer von ihr beauftragten Stelle zugelassen sein.

Die Mindestwerte aus den Werkstoffnormen dürfen bei der Verwendung von austenitischen Stählen um bis zu 15 % überschritten werden, sofern im Werkstoffabnahmezeugnis diese höheren Werte bescheinigt sind. Diese Mindestwerte dürfen jedoch nicht überschritten werden, wenn die in Absatz 6.8.2.1.18 aufgeführte Formel angewendet wird.

#### **Mindestwanddicke des Tankkörpers**

**6.8.2.1.17** Die Wanddicke des Tankkörpers muss mindestens dem grösseren der beiden Werte entsprechen, die sich nach der Berechnung mit den folgenden Formeln ergeben:

$$e = \frac{P_T D}{2 \sigma \lambda}$$

$$e = \frac{P_C D}{2 \sigma},$$

wobei

e = Mindestwanddicke des Tankkörpers in mm

P<sub>T</sub> = Prüfdruck in MPa

P<sub>C</sub> = Berechnungsdruck in MPa nach Absatz 6.8.2.1.14

D = innerer Durchmesser des Tankkörpers in mm

$\sigma$  = zulässige Spannung in N/mm<sup>2</sup>, festgelegt in Absatz 6.8.2.1.16

$\lambda$  = Koeffizient 1 oder weniger als 1, welcher der Schweissnahtgüte Rechnung trägt und von den in Absatz 6.8.2.1.23 definierten Prüfmethode abhängig ist.

In keinem Fall darf die Wanddicke des Tankkörpers aber weniger betragen als die festgelegten Werte nach

den Absätzen 6.8.2.1.18 bis 6.8.2.1.21.

den Absätzen 6.8.2.1.18 bis 6.8.2.1.20.

**6.8.2.1.18** Die Tankkörper, mit Ausnahme der in Absatz 6.8.2.1.21 genannten, mit kreisrundem Querschnitt und einem Durchmesser von nicht mehr als 1,80 m<sup>3)</sup> müssen eine Wanddicke von mindestens 5 mm haben, wenn sie aus Baustahl<sup>4)</sup> bestehen, oder eine gleichwertige Dicke, wenn sie aus einem anderen Metall hergestellt sind.

Die Tankkörper müssen eine Wanddicke von mindestens 5 mm haben, wenn sie aus einem den Vorschriften der Absätze 6.8.2.1.11 und 6.8.2.1.12 entsprechenden Baustahl<sup>4)</sup> bestehen, oder eine gleichwertige Dicke, wenn sie aus einem anderen Metall hergestellt sind.

<sup>3)</sup> Bei anderen als kreisrunden Tankkörpern, z. B. kofferförmigen oder elliptischen Tankkörpern, entsprechen die angegebenen Durchmesser denjenigen, die sich aus einem flächengleichen Kreisquerschnitt errechnen. Bei diesen Querschnittformen dürfen die Wölbungsradien der Tankmängel seitlich nicht grösser als 2000 mm, oben und unten nicht grösser als 3000 mm sein.

<sup>4)</sup> Wegen der Begriffsbestimmungen für «Baustahl» und «Bezugsstahl» siehe Abschnitt 1.2.1. «Baustahl» deckt in diesem Fall auch Stähle ab, die in EN-Werkstoffnormen als «Baustahl» bezeichnet sind und eine Mindestzugfestigkeit zwischen 360 N/mm<sup>2</sup> und 490 N/mm<sup>2</sup> und eine Mindestbruchdehnung gemäss Absatz 6.8.2.1.12 aufweisen.



Ist der Durchmesser grösser als 1,80 m<sup>3</sup>) muss, mit Ausnahme der Tanks für pulverförmige oder körnige Stoffe, diese Dicke mindestens 6 mm betragen, wenn die Tankkörper aus Baustahl<sup>4)</sup> bestehen, oder eine gleichwertige Dicke, wenn sie aus einem anderen Metall hergestellt sind.

Ist der Durchmesser grösser als 1,80 m<sup>3</sup>), muss, mit Ausnahme der Tanks für pulverförmige oder körnige Stoffe, diese Dicke 6 mm betragen, wenn die Tankkörper aus Baustahl<sup>4)</sup> bestehen, oder eine gleichwertige Dicke, wenn sie aus einem anderen Metall hergestellt sind.

Welches Metall auch verwendet wird, die Mindestwanddicke der Tankkörper darf nie weniger als 3 mm betragen.

Unter gleichwertiger Dicke versteht man diejenige, welche durch die nachstehende Formel<sup>5)</sup> bestimmt wird:

$$e_1 = \frac{464 e_0}{\sqrt[3]{(Rm_1 A_1)^2}}$$

#### 6.8.2.1.19

Wenn die Tanks einen Schutz gegen Beschädigung durch seitliches Anfahren oder Überschlagen gemäss Absatz 6.8.2.1.20 aufweisen, kann die zuständige Behörde zulassen, dass diese Mindestwanddicken im Verhältnis zu diesem Schutz verringert werden; für Tankkörper mit einem Durchmesser von nicht mehr als 1,80 m<sup>3</sup>) dürfen diese Dicken jedoch nicht weniger als 3 mm bei Verwendung von Baustahl<sup>4)</sup> oder eine gleichwertige Dicke bei Verwendung anderer Metalle betragen. Für Tankkörper mit einem Durchmesser von mehr als 1,80 m<sup>3</sup>) ist diese Dicke bei Verwendung von Baustahl<sup>4)</sup> auf 4 mm zu erhöhen oder auf eine gleichwertige Dicke bei Verwendung eines anderen Metalls.

Wenn die Tanks einen Schutz gegen Beschädigung gemäss Absatz 6.8.2.1.20 aufweisen, kann die zuständige Behörde zulassen, dass diese Mindestwanddicken im Verhältnis zu diesem Schutz verringert werden; für Tankkörper mit einem Durchmesser von nicht mehr als 1,80 m<sup>3</sup>) dürfen diese Dicken jedoch nicht weniger als 3 mm bei Verwendung von Baustahl<sup>4)</sup> oder eine gleichwertige Dicke bei Verwendung anderer Metalle betragen. Für Tankkörper mit einem Durchmesser von mehr als 1,80 m<sup>3</sup>) ist diese Dicke bei Verwendung von Baustahl<sup>4)</sup> auf 4 mm zu erhöhen oder auf eine gleichwertige Dicke bei Verwendung eines anderen Metalls.

Unter gleichwertiger Dicke versteht man diejenige, die durch die Formel in Absatz 6.8.2.1.18 bestimmt wird.

Unter gleichwertiger Dicke versteht man diejenige, die durch die Formel in Absatz 6.8.2.1.18 bestimmt wird.

Mit Ausnahme der in Absatz 6.8.2.1.21 bestimmten Fälle, darf die Wanddicke der Tankkörper mit einem Schutz gegen Beschädigung gemäss Absatz 6.8.2.1.20 a) oder b) nicht geringer sein als die in der folgenden Tabelle angegebenen Werte:

Die Wanddicke der Tankkörper, die gemäss Absatz 6.8.2.1.20 vor Beschädigung geschützt sind, darf nicht geringer sein als die in der folgenden Tabelle angegebenen Werte:

<sup>5)</sup> Diese Formel ergibt sich aus der allgemeinen Formel

$$e_1 = e_0 \sqrt[3]{\left(\frac{Rm_0 A_0}{Rm_1 A_1}\right)^2}$$

In dieser Formel bedeutet

$e_1$  = Mindestwanddicke des Tankkörpers in mm für das gewählte Metall

$e_0$  = Mindestwanddicke des Tankkörpers in mm für Baustahl nach Absätzen 6.8.2.1.18 und 6.8.2.1.19.

$Rm_0$  = 370 (Zugfestigkeit für Bezugsstahl, siehe Begriffsbestimmung in Abschnitt 1.2.1, in N/mm<sup>2</sup>)

$A_0$  = 27 (Bruchdehnung für Bezugsstahl, in %)

$Rm_1$  = Mindestzugfestigkeit des gewählten Metalls in N/mm<sup>2</sup>

$A_1$  = Mindestbruchdehnung in % des gewählten Metalls.

	Durchmesser des Tankkörpers	≤ 1,80 m	> 1,80 m
Mindestwanddicke des Tankkörpers	austenitische rostfreie Stähle	2,5 mm	3 mm
	austenitisch-ferritische rostfreie Stähle	3 mm	3,5 mm
	andere Stähle	3 mm	4 mm
	Aluminiumlegierungen	4 mm	5 mm
	Aluminium, 99,80 % rein	6 mm	8 mm

#### 6.8.2.1.20

Für Tanks, die nach dem 1. Januar 1990 gebaut wurden, ist ein Schutz im Sinne des Absatzes 6.8.2.1.19 gegeben, wenn folgende oder gleichwertige<sup>6)</sup> Massnahmen ergriffen werden:

a) Bei Tanks zur Beförderung pulverförmiger oder körniger Stoffe muss der Schutz gegen Beschädigung den Anforderungen der zuständigen Behörde genügen.

b) Bei Tanks zur Beförderung anderer Stoffe ist ein Schutz gegen Beschädigung gegeben:

1. Bei Tankkörpern mit kreisrundem oder elliptischem Querschnitt mit einem Krümmungsradius von höchstens 2 m, wenn der Tankkörper mit Verstärkungsteilen ausgerüstet ist, die aus Trennwänden, Schwallwänden oder äusseren oder inneren Verstärkungsringen bestehen, die so angebracht sind, dass sie zumindest einer der folgenden Bestimmungen entsprechen:

- Abstand zwischen zwei benachbarten Verstärkungsteilen höchstens 1,75 m;
- Rauminhalt zwischen zwei Trennwänden oder Schwallwänden höchstens 7500 l.

Der senkrechte Querschnitt eines Ringes mit dem Teil der dazugehörigen Wand des Tankkörpers muss ein Widerstandsmoment von mindestens 10 cm<sup>3</sup> aufweisen.

Die äusseren Ringe dürfen keine hervorspringenden Kanten mit einem kleineren Radius als 2,5 mm aufweisen.

Die Trennwände und die Schwallwände müssen den Vorschriften des Absatzes 6.8.2.1.22 entsprechen.

Die Dicke der Trennwände und der Schwallwände darf in keinem Fall geringer sein als die des Tankkörpers.

2. Bei Tanks, die als Doppelwandtanks mit Vakuumisolierung gebaut sind, wenn die Summe der Dicken der metallenen Aussenwand und der des Tankkörpers der nach Absatz 6.8.2.1.18 festgelegten Wanddicke entspricht und die Wanddicke des Tankkörpers selbst die in Absatz 6.8.2.1.19 festgelegte Mindestwanddicke nicht unterschreitet.

3. Bei Tanks, die als Doppelwandtank mit einer Feststoffzwischenwand von mindestens 50 mm Dicke gebaut sind, wenn die Aussenwand eine Dicke von mindestens 0,5 mm hat, wenn sie aus Baustahl<sup>4)</sup>, und von mindestens 2 mm, wenn sie aus glasfaserverstärktem

Der Schutz, auf den in Absatz 6.8.2.1.19 Bezug genommen wird, kann bestehen aus

- einem völlig umschliessenden baulichen Schutz, wie einer geeigneten «Sandwich-Konstruktion», bei der der äussere Schutz am Tankkörper befestigt ist, oder
- einem den Tankkörper völlig umschliessenden Rahmenwerk mit Längs- und Querträgern oder
- einem Doppelwandtank.

Wenn die Tanks als Doppelwandtank mit Vakuumisolierung gebaut sind, muss die Summe der Wanddicken der metallenen Aussenwand und der des Tankkörpers der nach Absatz 6.8.2.1.18 festgelegten Mindestwanddicke entsprechen, wobei die Wanddicke des Tankkörpers selbst die in Absatz 6.8.2.1.19 festgelegte Mindestwanddicke nicht unterschreiten darf.

Wenn die Tanks als Doppelwandtanks mit einer Feststoffzwischenwand von mindestens 50 mm Dicke gebaut sind, muss die Aussenwand eine Dicke von mindestens 0,5 mm haben, wenn sie aus Baustahl<sup>4)</sup> bestehen, und von mindestens 2 mm, wenn sie aus glasfaserverstärktem Kunststoff bestehen. Als Feststoffzwischenwand darf Hartschaum verwendet werden, der ein Schlagabsorptionsvermögen hat wie beispielsweise Polyurethanhartschaum.

<sup>6)</sup> Gleichwertige Massnahmen sind solche, die in Normen gemäss Unterabschnitt 6.8.2.6 angegeben sind.

Kunststoff besteht. Als Feststoffzwischen-schicht darf Hartschaum verwendet werden (mit einem Schlagabsorptionsvermögen wie beispielsweise Polyurethanhartschaum).

4. Bei Tankkörpern mit einer anderen Form als unter 1. aufgeführt, wie insbesondere Kof-fertankkörper, wenn sie rundum in der Mitte ihrer Höhe über mindestens 30 % ihrer Höhe mit einem Schutz versehen sind, der so be-messen ist, dass er ein spezifisches Arbeits-aufnahmevermögen aufweist, das mindestens jenem einer Wand aus Baustahl<sup>4)</sup> mit einer Dicke von 5 mm (für einen Durchmesser des Tankkörpers von höchstens 1,80 m) oder von 6 mm (für einen Durchmesser des Tankkör-pers über 1,80 m) gleichwertig ist. Der Schutz muss am Tankkörper dauerhaft angebracht sein.

Diese Anforderung kann ohne weitere Prü-fung des spezifischen Arbeitsaufnahmever-mögens als erfüllt angesehen werden, wenn der Schutz aus einem aufgeschweissten Blech gleichen Werkstoffs wie dem des Tank-körpers auf dem zu verstärkenden Abschnitt besteht, so dass die Mindestwanddicke des Tankkörpers dem Absatz 6.8.2.1.18 ent-spricht.

Dieser Schutz ist abhängig von den bei einem Unfall möglichen Beanspruchungen auf Tank-körper aus Baustahl<sup>4)</sup>, deren Böden und Wände bei einem Durchmesser von höch-stens 1,80 m eine Dicke von mindestens 5 mm oder bei einem Durchmesser über 1,80 m ei-ne Dicke von mindestens 6 mm aufweisen. Bei Verwendung eines anderen Metalls erhält man die gleichwertige Dicke nach der Formel in Absatz 6.8.2.1.18.

Bei Aufsetztanks ist dieser Schutz nicht erforder-lich, wenn sie allseits durch die Bordwände des Trägerfahrzeugs geschützt sind.

**6.8.2.1.21**

Die nach 6.8.2.1.14 a) bemessene Wanddicke der Tankkörper, deren Fassungsraum nicht mehr als 5000 Liter beträgt oder die in dichte Abteile mit einem Fassungsraum von nicht mehr als 5000 Liter unterteilt sind, darf auf einen Wert verringert wer-den, der nicht kleiner sein darf als der entspre-chende, in der folgenden Tabelle angegebene Wert, vorausgesetzt, in Abschnitt 6.8.3 oder 6.8.4 wird nichts anderes vorgeschrieben:

(bleibt offen)

Maximaler Durchmesser des Tankkörperquerschnitts (m)	Fassungsraum des Tankkörpers oder Tankkörperabteils (m <sup>3</sup> )	Mindestwanddicke (mm) Baustahl
≤ 2	≤ 5,0	3
2–3	≤ 3,5	3
	> 3,5, aber ≤ 5	4

Bei Verwendung eines anderen Metalls als Bau-stahl<sup>4)</sup> muss die Wanddicke nach der in Absatz 6.8.2.1.18 vorgesehenen Gleichwertigkeitsformel bestimmt werden; sie darf nicht geringer sein als die in der folgenden Tabelle angegebenen Werte:

	maximaler Krümmungsradius des Tankkörpers (m)	≤ 2	2–3	2–3
	Fassungsraum des Tankkörpers oder Tankkörperabteils (m <sup>3</sup> )	≤ 5,0	≤ 3,5	> 3,5, aber ≤ 5,0
Mindestwanddicke des Tankkörpers	austenitische rostfreie Stähle	2,5 mm	2,5 mm	3 mm
	austenitisch-ferritische rostfreie Stähle	3 mm	3 mm	3,5 mm
	andere Stähle	3 mm	3 mm	4 mm
	Aluminiumlegierungen	4 mm	4 mm	5 mm
	Aluminium, 99,80 % rein	6 mm	6 mm	8 mm

Die Dicke der Trennwände und der Schwallwände darf in keinem Fall geringer sein als die des Tankkörpers.

#### 6.8.2.1.22

Schwallwände und Trennwände müssen bis zu einer Tiefe von mindestens 10 cm gewölbt oder gerillt, gerollt oder auf andere Weise verstärkt sein, um eine gleichwertige Widerstandsfähigkeit zu erhalten. Die Fläche der Schwallwand muss mindestens 70 % der Querschnittsfläche des Tankkörpers betragen, in dem sich die Schwallwand befindet.

(bleibt offen)

#### **Ausführung und Prüfung der Schweissarbeiten**

#### 6.8.2.1.23

Die Befähigung des Herstellers für die Ausführung von Schweissarbeiten muss von der zuständigen Behörde oder durch die von dieser Behörde benannte Stelle überprüft und bestätigt sein. Die Befähigung der Instandhaltungs- oder Reparaturwerkstatt für die Ausführung von Schweissarbeiten muss von der Prüfstelle gemäss Absatz 6.8.2.4.5 überprüft und bestätigt sein. Der Hersteller oder die Instandhaltungs- oder Reparaturwerkstatt muss ein Qualitätssicherungssystem für Schweissarbeiten betreiben. Die Schweissarbeiten müssen von qualifizierten Schweissern unter Verwendung eines qualifizierten Schweissverfahrens durchgeführt werden, dessen Eignung (einschliesslich etwa erforderlicher Wärmebehandlungen) durch Prüfungen nachgewiesen wurde. Zerstörungsfreie Prüfungen müssen mittels Durchstrahlung oder Ultraschall<sup>7)</sup> vorgenommen werden und müssen bestätigen, dass die Qualität der Schweissnähte beanspruchungsgerecht ist.

Abhängig von dem für die Bestimmung der Wanddicke des Tankkörpers nach Absatz 6.8.2.1.17 verwendeten Wert für den Koeffizienten  $\lambda$  müssen für Schweissnähte, die nach jedem vom Hersteller verwendeten Schweissverfahren aufgebracht wurden, folgende Prüfungen durchgeführt werden:

$\lambda = 0,8$ : Alle Schweissnähte müssen auf beiden Seiten so weit wie möglich visuell geprüft und zerstörungsfreien Prüfungen unterzogen werden. Die zerstörungsfreien Prüfungen müssen alle «T»-Verbindungen, alle eingefügten Stossstellen zur Vermeidung sich überschneidender Schweissnähte und alle Schweissnähte im Kantenbereich der Tankböden umfassen. Die Gesamtlänge der zu untersuchenden Schweissnähte darf nicht geringer sein als:

<sup>7)</sup> Überlappungsverbindungen, die für die Verbindung des Tankbodens mit dem zylindrischen Teil des Tankkörpers verwendet werden, dürfen unter Verwendung alternativer Methoden anstelle von Durchstrahlung oder Ultraschall geprüft werden.

- 10 % der Länge aller Längsnähte,
- 10 % der Länge aller Umfangsnähte,
- 10 % der Länge aller Umfangsnähte in den Tankböden und
- 10 % der Länge aller Radialnähte in den Tankböden.

$\lambda = 0,9$ : Alle Schweissnähte müssen auf beiden Seiten so weit wie möglich visuell geprüft und zerstörungsfreien Prüfungen unterzogen werden. Die zerstörungsfreien Prüfungen müssen alle Verbindungen, alle eingefügten Stossstellen zur Vermeidung sich überschneidender Schweissnähte, alle Schweissnähte im Kantenbereich der Tankböden und alle Schweissnähte für die Montage von Ausrüstungsteilen mit grösseren Durchmessern umfassen. Die Gesamtlänge der zu untersuchenden Schweissnähte darf nicht geringer sein als:

- 100 % der Länge aller Längsnähte,
- 25 % der Länge aller Umfangsnähte,
- 25 % der Länge aller Umfangsnähte in den Tankböden und
- 25 % der Länge aller Radialnähte in den Tankböden.

$\lambda = 1$ : Alle Schweissnähte müssen über ihre gesamte Länge zerstörungsfreien Prüfungen unterzogen und auf beiden Seiten so weit wie möglich visuell geprüft werden. Ein Schweissprobestück muss entnommen werden.

Wenn in den Fällen  $\lambda = 0,8$  oder  $\lambda = 0,9$  ein inakzeptabler Mangel in einem Teilstück einer Schweissnaht festgestellt wird, müssen die zerstörungsfreien Prüfungen auf ein Teilstück gleicher Länge auf beiden Seiten des Teilstücks ausgedehnt werden, das den Mangel enthält. Wenn bei den zerstörungsfreien Prüfungen ein zusätzlicher inakzeptabler Mangel festgestellt wird, müssen die zerstörungsfreien Prüfungen auf alle verbleibenden Schweissnähte desselben Typs des Schweissverfahrens ausgedehnt werden.

Wenn entweder die zuständige Behörde oder die von dieser Behörde benannte Stelle, welche die Baumusterzulassung ausgestellt hat, hinsichtlich der Qualität der Schweissnähte, einschliesslich der Schweissnähte, die bei der Reparatur der durch die zerstörungsfreien Prüfungen festgestellten Mängel angebracht wurden, Bedenken hat, kann sie zusätzliche Prüfungen anordnen.

#### **Sonstige Vorschriften für den Bau**

- |                   |   |  |
|-------------------|---|--|
| <b>6.8.2.1.24</b> | Die Schutzauskleidung muss so ausgelegt sein, dass ihre Dichtheit gewahrt bleibt, wie immer auch die Verformungen sein können, die unter normalen Beförderungsbedingungen (Absatz 6.8.2.1.2) eintreten können.  |  |
| <b>6.8.2.1.25</b> | Die Wärmeisolierung muss so ausgelegt sein, dass sie weder den leichten Zugang zu den Füll- und Entleerungseinrichtungen sowie zu den Sicherheitsventilen behindert, noch deren Funktion beeinträchtigt.  |  |
| <b>6.8.2.1.26</b> | Wenn Tankkörper zur Beförderung flüssiger Stoffe mit einem Flammpunkt bis höchstens 60 °C nicht metallene Schutzauskleidungen (Innenbeschichtungen) haben, müssen die Tankkörper und die Schutzauskleidungen so ausgeführt sein, dass Zündgefahren infolge elektrostatischer Aufladungen nicht eintreten können.  |  |
| <b>6.8.2.1.27</b> | Tanks zur Beförderung flüssiger Stoffe mit einem Flammpunkt bis höchstens 60 °C, entzündbarer Gase sowie von UN 1361 Kohle oder UN 1361 Russ der Verpackungsgruppe II müssen eine gute elektrische Verbindung mit dem Fahrgestell aufweisen. Jeder Metallkontakt, der eine elektrochemische Korrosion hervorrufen kann, muss vermieden werden. Die Tanks müssen zumindest mit einem Erdungsanschluss versehen sein, der deutlich durch das Symbol für Erdung «  » kenntlich gemacht ist und eine elektrische Verbindungsleitung/Potenzialausgleichsleitung aufnehmen kann. | Alle Teile von Tankcontainern zur Beförderung flüssiger Stoffe mit einem Flammpunkt bis höchstens 60 °C, entzündbarer Gase sowie von UN 1361 Kohle oder UN 1361 Russ der Verpackungsgruppe II müssen elektrisch geerdet werden können. Jeder Metallkontakt, der zu elektrochemischer Korrosion führt, muss vermieden werden. |
| <b>6.8.2.1.28</b> | <i>Schutz der Einrichtungen auf der Oberseite</i><br><br>Die Einrichtungen und Ausrüstungsteile auf der Oberseite des Tanks müssen gegen Beschädigung bei einem eventuellen Überrollen geschützt sein. Dieser Schutz kann aus Verstärkungsreifen, Schutzkappen oder aus quer oder längs angeordneten Konstruktionselementen bestehen, die so angebracht sein müssen, dass sie einen wirksamen Schutz bieten.  |  |

## 6.8.2.2 Ausrüstung

### 6.8.2.2.1 Für die Herstellung von Bedienungsausrüstungen und baulichen Ausrüstungen dürfen auch geeignete nicht metallene Werkstoffe verwendet werden.

Die Ausrüstungsteile sind so anzubringen, dass sie während der Beförderung und Handhabung gegen Losreißen oder Beschädigung gesichert sind. Sie müssen die gleiche Sicherheit gewährleisten wie die Tankkörper und müssen

- mit den beförderten Gütern verträglich sein;
- den Bestimmungen des Absatzes 6.8.2.1.1 entsprechen.

Die Rohrleitungen sind so auszulegen, zu bauen und zu montieren, dass die Gefahr der Beschädigung infolge thermischer Ausdehnung und Schrumpfung, mechanischer Erschütterung und Vibration vermieden wird.

Um eine möglichst geringe Zahl von Öffnungen im Tankkörper sind möglichst viele Einrichtungen anzuordnen.

Die Bedienungsausrüstung einschliesslich der Deckel der Untersuchungsöffnungen muss auch beim Umkippen des Tanks trotz der bei einem Aufprall insbesondere durch Beschleunigungen und dynamische Drücke des Inhalts auftretenden Kräfte dicht bleiben. Geringfügiges Austreten des Inhalts auf Grund des während des Aufpralls entstehenden Druck-Spitzenwertes ist jedoch zulässig.

Die Dichtheit der Bedienungsausrüstung muss auch beim Umkippen des Tankcontainers gewährleistet sein.

Die Dichtungen müssen aus einem Werkstoff gefertigt sein, der mit dem beförderten Stoff verträglich ist; sie müssen ersetzt werden, sobald ihre Wirksamkeit, z. B. durch Alterung, beeinträchtigt ist.

Die Dichtungen, welche die Dichtheit der Einrichtungen gewährleisten, die bei normaler Verwendung des Tanks betätigt werden, müssen so beschaffen und angeordnet sein, dass sie durch die Betätigung der Einrichtung, zu der sie gehören, in keiner Weise beschädigt werden.

### 6.8.2.2.2 Jede Bodenöffnung für das Befüllen oder Entleeren von Tanks, die in Kapitel 3.2 Tabelle A Spalte 12 mit einer Tankcodierung gekennzeichnet sind, die im dritten Teil ein «A» enthält (siehe Absatz 4.3.4.1.1), muss mit mindestens zwei hintereinanderliegenden, voneinander unabhängigen Verschlüssen, bestehend aus

- einer äusseren Absperrvorrichtung mit einem Stutzen aus verformungsfähigem metallenen Werkstoff und
- aus einer Verschlusseinrichtung am Ende jedes Stutzens als Schraubkappe, Blindflansch oder einer gleichwertigen Einrichtung versehen sein. Diese Verschlusseinrichtung muss so dicht sein, dass der Stoff ohne Verlust zurückgehalten wird. Es sind Massnahmen zu treffen, dass eine gefahrlose Druckentlastung im Auslaufstutzen stattfindet, bevor die Verschlusseinrichtung vollständig entfernt wird.

Jede Bodenöffnung für das Befüllen oder Entleeren von Tanks zur Beförderung bestimmter Stoffe, die in Kapitel 3.2 Tabelle A Spalte 12 mit einer Tankcodierung gekennzeichnet sind, die im dritten Teil ein «B» enthält (siehe Absätze 4.3.3.1.1 und 4.3.4.1.1), muss mit mindestens drei hintereinanderliegenden, voneinander unabhängigen Verschlüssen, bestehend aus

- einer inneren Absperrvorrichtung, d. h. einer Absperrvorrichtung innerhalb des Tankkörpers oder innerhalb eines geschweissten Flansches oder dessen Gegenflansches,
- einer äusseren Absperrvorrichtung oder einer gleichwertigen Einrichtung<sup>8)</sup>, die am Ende jedes Stutzens angebracht ist, und die so nahe wie möglich am Tankkörper angebracht ist, und
- aus einer Verschlusseinrichtung am Ende jedes Stutzens als Schraubkappe, Blindflansch oder einer gleichwertigen Einrichtung versehen sein. Diese Verschlusseinrichtung muss so dicht sein, dass der Stoff ohne Verlust zurückgehalten wird. Es sind Massnahmen zu treffen, dass eine gefahrlose Druckentlastung im Auslaufstutzen stattfindet, bevor die Verschlusseinrichtung vollständig entfernt wird.

Bei Tanks zur Beförderung bestimmter kristallisierbarer oder sehr dickflüssiger Stoffe sowie bei Tankkörpern, die mit einer Schutzauskleidung versehen sind, darf jedoch die innere Absperrvorrichtung durch eine äussere Absperrvorrichtung, die einen zusätzlichen Schutz aufweist, ersetzt sein.

<sup>8)</sup> Bei Tankcontainern mit einem Fassungsraum von weniger als 1 m<sup>3</sup> darf diese Einrichtung durch einen Blindflansch ersetzt werden.



Die innere Absperrereinrichtung muss entweder von oben oder von unten her betätigt werden können. In beiden Fällen muss die Stellung – offen oder geschlossen – der inneren Absperrereinrichtung, wenn möglich vom Boden aus, kontrollierbar sein. Die Betätigungselemente der inneren Absperrereinrichtung müssen so beschaffen sein, dass jegliches ungewollte Öffnen infolge Stosses oder einer unabsichtlichen Handlung ausgeschlossen ist.

Im Falle einer Beschädigung des äusseren Betätigungselementes muss der innere Verschluss wirksam bleiben.

Um jeglichen Verlust des Inhalts im Falle der Beschädigung der äusseren Einrichtungen (Rohrstutzen, seitliche Verschlusseinrichtungen) zu vermeiden, müssen die innere Absperrereinrichtung und ihr Sitz so beschaffen oder geschützt sein, dass sie unter dem Einfluss äusserer Beanspruchungen nicht abgerissen werden können. Die Füll- und Entleerungseinrichtungen (einschliesslich Flansche und Schraubverschlüsse) sowie eventuelle Schutzkappen müssen gegen ungewolltes Öffnen gesichert sein.

Die Stellung und/oder die Schliessrichtung der Ventile muss klar ersichtlich sein.

Alle Öffnungen von Tanks zur Beförderung bestimmter Stoffe, die in Kapitel 3.2 Tabelle A Spalte 12 mit einer Tankcodierung gekennzeichnet sind, die im dritten Teil ein «C» oder «D» enthält (siehe Absätze 4.3.3.1.1 und 4.3.4.1.1), müssen sich oberhalb des Flüssigkeitsspiegels befinden. Diese Tanks dürfen unterhalb des Flüssigkeitsspiegels weder Rohrdurchgänge noch Rohransätze haben. Für Tanks, die durch eine Tankcodierung gekennzeichnet sind, die im dritten Teil ein «C» enthält, sind jedoch Reinigungsöffnungen (Handlöcher) zugelassen. Diese Öffnung muss durch einen dicht schliessenden Flansch verschlossen werden können, dessen Bauart von der zuständigen Behörde oder einer von ihr bestimmten Stelle zugelassen sein muss.

#### 6.8.2.2.3

Nicht luftdicht verschlossene Tanks dürfen zur Vermeidung eines unzulässigen inneren Unterdrucks mit Vakuumventilen ausgerüstet sein; diese Vakuumventile müssen so eingestellt sein, dass sie sich bei einem Unterdruck öffnen, der nicht höher ist als der Unterdruck, für den der Tank ausgelegt ist (siehe Absatz 6.8.2.1.7). Luftdicht verschlossene Tanks dürfen nicht mit Vakuumventilen ausgerüstet sein. Tanks der Tankcodierung SGAH, S4AH oder L4BH, die mit Vakuumventilen ausgerüstet sind, die sich bei einem Unterdruck von mindestens 21 kPa (0,21 bar) öffnen, gelten jedoch als luftdicht verschlossen. Für Tanks, die nur für die Beförderung fester (pulverförmiger oder körniger) Stoffe der Verpackungsgruppe II oder III, die sich während der Beförderung nicht verflüssigen, vorgesehen sind, darf der Unterdruck auf nicht weniger als 5 kPa (0,05 bar) reduziert sein.

Vakuumventile und Über- und Unterdruckbelüftungseinrichtungen (siehe Absatz 6.8.2.2.6), die für Tanks zur Beförderung von Stoffen verwendet werden, die wegen ihres Flammpunktes die Kriterien der Klasse 3 erfüllen, müssen durch eine geeignete Schutzeinrichtung den unmittelbaren Flammendurchschlag in den Tankkörper verhindern, oder der Tankkörper des Tanks muss explosionsdruckstossfest sein, d. h. er muss einer Explosion infolge eines Flammendurchschlags standhalten können, ohne dass er undicht wird, wobei jedoch Verformungen zulässig sind.

Wenn die Schutzeinrichtung aus einem geeigneten Flammensieb oder einer geeigneten Flammendurchschlagsicherung besteht, muss diese(s) so nahe wie möglich am Tankkörper oder am Tankkörperabteil angeordnet sein. Wenn der Tank aus mehreren Abteilen besteht, muss jedes Abteil getrennt geschützt werden.

Flammensperren für Überdruck- und Unterdruckbelüftungseinrichtungen müssen für die von den beförderten Stoffen abgegebenen Dämpfe (experimentell ermittelte höchste sichere Spaltweite (MESG)), den Temperaturbereich und die Anwendung geeignet sein. Sie müssen die Vorschriften und Prüfungen der Norm EN ISO 16852:2016 (Flammendurchschlagsicherungen – Leistungsanforderungen, Prüfverfahren und Einsatzgrenzen) für die in der nachstehenden Tabelle angegebenen Situationen erfüllen:

Anwendung/Anbringung	Prüfvorschriften
direkte Verbindung mit der Atmosphäre	EN ISO 16852:2016, 7.3.2.1
Verbindung mit dem Rohrleitungssystem	EN ISO 16852:2016, 7.3.3.2 (gilt für Kombinationen von Ventilen/Flammensperren, sofern diese zusammen geprüft werden)
	EN ISO 16852:2016, 7.3.3.3 (gilt für Flammensperren, die unabhängig von den Ventilen geprüft werden)

#### 6.8.2.2.4

Der Tankkörper oder jedes seiner Abteile muss mit einer Öffnung versehen sein, die gross genug ist, um die innere Untersuchung zu ermöglichen.

#### 6.8.2.2.5

(bleibt offen)

- 6.8.2.2.6** Tanks zur Beförderung von flüssigen Stoffen mit einem Dampfdruck bei 50 °C bis 110 kPa (1,1 bar) (absolut) müssen entweder eine Über- und Unterdruckbelüftungseinrichtung und eine Sicherung gegen Auslaufen des Tankinhalts beim Umstürzen haben oder dem Absatz 6.8.2.2.7 oder 6.8.2.2.8 entsprechen.
- 6.8.2.2.7** Tanks zur Beförderung von flüssigen Stoffen mit einem Dampfdruck bei 50 °C von mehr als 110 kPa (1,1 bar) und einem Siedepunkt über 35 °C müssen entweder ein Sicherheitsventil haben, das auf mindestens 150 kPa (1,5 bar) (Überdruck) eingestellt ist und sich spätestens bei einem Druck, der dem Prüfdruck entspricht, vollständig öffnet, oder dem Absatz 6.8.2.2.8 entsprechen.
- 6.8.2.2.8** Tanks zur Beförderung von flüssigen Stoffen mit einem Siedepunkt von höchstens 35 °C müssen entweder ein Sicherheitsventil haben, das auf mindestens 300 kPa (3 bar) (Überdruck) eingestellt ist und sich spätestens bei einem Druck, der dem Prüfdruck entspricht, vollständig öffnet, oder luftdicht verschlossen sein<sup>9)</sup>.
- 6.8.2.2.9** Bewegliche Teile, z. B. Deckel, Verschlusssteile usw., die mit Tankkörpern aus Aluminium zur Beförderung entzündbarer flüssiger Stoffe mit einem Flammpunkt bis höchstens 60 °C und entzündbarer Gase in schlagende oder reibende Berührung kommen können, dürfen nicht aus ungeschütztem, rostendem Stahl gefertigt sein.
- 6.8.2.2.10** Wenn als luftdicht verschlossen geltende Tanks mit Sicherheitsventilen ausgerüstet sind, muss diesen eine Berstscheibe vorgeschaltet sein und es sind folgende Bedingungen einzuhalten:
- Mit Ausnahme von Tanks für die Beförderung verdichteter, verflüssigter oder gelöster Gase, bei denen die Anordnung der Berstscheibe und des Sicherheitsventils den Anforderungen der zuständigen Behörde entsprechen muss, muss der Berstdruck der Berstscheibe folgenden Vorschriften entsprechen:
- der Mindestberstdruck bei 20 °C, einschliesslich Toleranzen, muss mindestens dem 0,8-fachen Prüfdruck entsprechen,
  - der höchste Berstdruck bei 20 °C, einschliesslich Toleranzen, darf höchstens dem 1,1-fachen Prüfdruck entsprechen,
  - der Berstdruck bei der höchsten Betriebstemperatur muss grösser als der höchste Betriebsdruck sein.
- Zwischen der Berstscheibe und dem Sicherheitsventil ist ein Druckmesser oder eine andere geeignete Anzeigeeinrichtung vorzusehen, um die Feststellung von Brüchen, Perforationen oder Undichtheiten der Scheibe zu ermöglichen.
- 6.8.2.2.11** Füllstandsanzeiger aus Glas und aus anderen zerbrechlichen Werkstoffen, die direkt mit dem Inhalt des Tankkörpers in Verbindung stehen, dürfen nicht verwendet werden.

### **6.8.2.3 Zulassung des Baumusters**

- 6.8.2.3.1** Für jedes neue Baumuster eines Tankfahrzeugs, eines Aufsetztanks, eines Tankcontainers, eines Tankwechsellaufbaus (Tankwechselbehälters), eines Batterie-Fahrzeugs oder eines MEGC ist durch die zuständige Behörde oder eine von ihr bestimmte Stelle eine Bescheinigung darüber auszustellen, dass das von ihr geprüfte Baumuster, einschliesslich der Befestigungseinrichtungen, für den beabsichtigten Zweck geeignet ist und dass die Bauvorschriften nach Unterabschnitt 6.8.2.1, die Ausrüstungsvorschriften nach Unterabschnitt 6.8.2.2 und die Sondervorschriften für die beförderten Stoffe eingehalten sind.

In dieser Bescheinigung sind anzugeben:

- die Prüfergebnisse,
- eine Zulassungsnummer für das Baumuster, die aus dem für Kraftfahrzeuge im internationalen Verkehr verwendeten Unterscheidungszeichen<sup>10)</sup> des Staates, in dem die Zulassung erteilt wurde, und einer Registriernummer besteht,
- die Tankcodierung gemäss Absatz 4.3.3.1.1 oder 4.3.4.1.1,
- die alphanumerischen Codes der Sondervorschriften für den Bau (TC), die Ausrüstung (TE) und die Zulassung des Baumusters (TA) des Abschnitts 6.8.4, die in Kapitel 3.2 Tabelle A Spalte 13 für diejenigen Stoffe aufgeführt sind, für deren Beförderung der Tank zugelassen ist,
- soweit erforderlich, die für den Tank zugelassenen Stoffe und/oder Gruppen von Stoffen.

Diese müssen mit ihrer chemischen Bezeichnung oder mit der entsprechenden Sammelbezeichnung (siehe Unterabschnitt 2.1.1.2) sowie mit der Klasse, dem Klassifizierungscode und der Verpackungsgruppe angegeben werden.

<sup>9)</sup> Wegen der Begriffsbestimmung für luftdicht verschlossener Tank siehe Abschnitt 1.2.1.

<sup>10)</sup> Das für Motorfahrzeuge und Anhänger im internationalen Strassenverkehr verwendete Unterscheidungszeichen des Zulassungsstaates, z. B. gemäß dem Genfer Übereinkommen über den Strassenverkehr von 1949 oder dem Wiener Übereinkommen über den Strassenverkehr von 1968.

Mit Ausnahme der Stoffe der Klasse 2 sowie mit Ausnahme der in Absatz 4.3.4.1.3 aufgeführten Stoffe ist die Angabe der zugelassenen Stoffe in der Bescheinigung nicht erforderlich. In diesem Fall sind die auf der Grundlage der Angabe der Tankcodierung zugelassenen Stoffgruppen im rationalisierten Ansatz des Absatzes 4.3.4.1.2 unter Berücksichtigung der zutreffenden Sondervorschriften zur Beförderung zugelassen.

Die in der Bescheinigung genannten Stoffe bzw. die nach dem rationalisierten Ansatz zugelassenen Stoffgruppen müssen grundsätzlich mit den Eigenschaften des Tanks verträglich sein. In die Bescheinigung ist ein Vorbehalt aufzunehmen, falls dies bei der Zulassung des Baumusters nicht abschliessend geprüft werden konnte.

Eine Kopie der Bescheinigung ist der Tankakte jedes hergestellten Tanks, Batterie-Fahrzeugs oder MEGC beizufügen (siehe Absatz 4.3.2.1.7).

Die zuständige Behörde oder eine von ihr bestimmte Stelle muss auf Wunsch des Antragstellers eine getrennte Baumusterzulassung von Ventilen und anderen Bedienungsausrüstungen, für die in der Tabelle des Absatzes 6.8.2.6.1 eine Norm aufgeführt ist, gemäss dieser Norm durchführen. Diese getrennte Baumusterzulassung muss bei der Ausstellung der Bescheinigung für den Tank berücksichtigt werden, sofern die Prüfergebnisse vorliegen und die Ventile und anderen Bedienungsausrüstungen für die beabsichtigte Verwendung geeignet sind.

**6.8.2.3.2** Werden die Tanks, Batterie-Fahrzeuge oder MEGC ohne Änderung in Serie gefertigt oder nachgebaut, gilt diese Zulassung auch für die in Serie gefertigten oder nachgebauten Tanks, Batterie-Fahrzeuge oder MEGC.

Eine Baumusterzulassung kann jedoch für die Zulassung von Tanks mit begrenzten Abweichungen in der Auslegung dienen, die entweder die Belastungen und Beanspruchungen der Tanks verringern (z. B. verringerter Druck, verringerte Masse, verringertes Volumen) oder die Sicherheit des Aufbaus erhöhen (z. B. erhöhte Wanddicke des Tankkörpers, mehr Schwallwände, verringerter Durchmesser der Öffnungen). Diese begrenzten Abweichungen müssen in der Bescheinigung über die Baumusterzulassung deutlich beschrieben werden.

**6.8.2.3.3** Die nachfolgenden Vorschriften gelten für Tanks, für welche die Sondervorschrift TA 4 des Abschnitts 6.8.4 (und damit der Absatz 1.8.7.2.4) nicht anwendbar ist.

Die Baumusterzulassung darf höchstens zehn Jahre gültig sein. Wenn sich die entsprechenden technischen Vorschriften des ADR (einschliesslich der in Bezug genommenen Normen) während dieses Zeitraums geändert haben, so dass das zugelassene Baumuster nicht mehr in Übereinstimmung mit diesen Vorschriften ist, muss die zuständige Behörde oder die von dieser Behörde benannte Stelle, welche die Baumusterzulassung ausgestellt hat, die Baumusterzulassung zurückziehen und den Inhaber der Baumusterzulassung darüber in Kenntnis setzen.

**Bem.** Wegen des spätesten Zeitpunkts des Entzugs bestehender Baumusterzulassungen siehe Spalte 5 der Tabellen in Unterabschnitt 6.8.2.6 bzw. in Unterabschnitt 6.8.3.6.

Wenn eine Baumusterzulassung abgelaufen ist oder zurückgezogen wurde, ist die Herstellung von Tanks, Batterie-Fahrzeugen oder MEGC in Übereinstimmung mit dieser Baumusterzulassung nicht mehr genehmigt.

In diesem Fall gelten die entsprechenden Vorschriften für die Verwendung, die wiederkehrende Prüfung und die Zwischenprüfung von Tanks, Batterie-Fahrzeugen oder MEGC, die in der abgelaufenen oder zurückgezogenen Baumusterzulassung enthalten sind, weiterhin für die vor dem Ablauf oder dem Entzug der Baumusterzulassung gebauten Tanks, Batterie-Fahrzeuge oder MEGC, sofern diese weiterverwendet werden dürfen.

Sie dürfen so lange weiterverwendet werden, solange sie weiterhin mit den Vorschriften des ADR übereinstimmen. Wenn sie mit den Vorschriften des ADR nicht mehr übereinstimmen, dürfen sie nur dann weiterverwendet werden, wenn eine solche Verwendung durch eine entsprechende Übergangsvorschrift in Kapitel 1.6 zugelassen ist.

Baumusterzulassungen dürfen durch eine vollständige Überprüfung und Bewertung der Konformität mit den zum Zeitpunkt der Verlängerung anwendbaren Vorschriften des ADR verlängert werden. Eine Verlängerung ist nicht zugelassen, wenn eine Baumusterzulassung zurückgezogen wurde. Zwischenzeitliche Änderungen einer bestehenden Baumusterzulassung, welche keinen Einfluss auf die Konformität haben (siehe Absatz 6.8.2.3.2), verlängern oder verändern nicht die ursprüngliche Gültigkeit der Bescheinigung.

**Bem.** Die Überprüfung und Bewertung der Konformität darf durch eine andere Stelle als diejenige Stelle, welche die ursprüngliche Baumusterzulassung ausgestellt hat, durchgeführt werden.

Die ausstellende Stelle muss alle Unterlagen für die Baumusterzulassung während der gesamten Gültig-

keitsdauer einschliesslich ihrer gegebenenfalls eingeräumten Verlängerungen aufbewahren.

Wenn die Benennung der ausstellenden Stelle zurückgezogen oder eingeschränkt wurde oder wenn die Stelle ihre Tätigkeit eingestellt hat, muss die zuständige Behörde die entsprechenden Schritte einleiten, um sicherzustellen, dass die Akten entweder von einer anderen Stelle bearbeitet werden oder verfügbar bleiben.

**6.8.2.3.4** Bei Änderungen an einem Tank mit einer gültigen, abgelaufenen oder zurückgezogenen Baumusterzulassung beschränken sich die Prüfung und die Zulassung auf die Teile des Tanks, die geändert wurden. Die Änderung muss den zum Zeitpunkt der Änderung anwendbaren Vorschriften des ADR entsprechen. Für alle von der Änderung nicht betroffenen Teile des Tanks behalten die Unterlagen der ursprünglichen Baumusterzulassung ihre Gültigkeit.

Eine Änderung kann sowohl für einen als auch für mehrere unter eine Baumusterzulassung fallende Tanks gelten.

Von der zuständigen Behörde einer ADR-Vertragspartei oder einer von dieser Behörde bestimmten Stelle muss eine Bescheinigung über die Zulassung der Änderung ausgestellt werden, die als Teil der Tankakte aufbewahrt werden muss.

Jeder Antrag auf Erteilung einer Bescheinigung über die Zulassung einer Änderung muss bei einer einzigen zuständigen Behörde oder einer von dieser Behörde bestimmten Stelle eingereicht werden.

#### **6.8.2.4 Prüfungen**

**6.8.2.4.1** Die Tankkörper und ihre Ausrüstungsteile sind entweder zusammen oder getrennt erstmalig vor Inbetriebnahme zu prüfen. Diese Prüfung umfasst:

- eine Prüfung der Übereinstimmung mit dem zugelassenen Baumuster,
- eine Bauprüfung<sup>11)</sup>,
- eine Prüfung des inneren und äusseren Zustandes,
- eine Wasserdruckprüfung<sup>12)</sup> mit dem Prüfdruck, der auf dem in Absatz 6.8.2.5.1 vorgeschriebenen Tankschild angegeben ist, sowie
- eine Dichtheitsprüfung und eine Funktionsprüfung der Ausrüstungsteile.

Mit Ausnahme der Klasse 2 hängt der Prüfdruck für die Wasserdruckprüfung vom Berechnungsdruck ab und muss mindestens so hoch sein wie der nachstehend angegebene Druck:

Berechnungsdruck (bar)	Prüfdruck (bar)
G <sup>13)</sup>	G <sup>13)</sup>
1,5	1,5
2,65	2,65
4	4
10	4
15	4
21	10 (4 <sup>14)</sup> )

Die Mindestprüfdrücke für die Klasse 2 sind in der Tabelle für Gase und Gasgemische in Absatz 4.3.3.2.5 angegeben.

Die Wasserdruckprüfung muss für den gesamten Tankkörper und für jedes Abteil von unterteilten Tankkörpern getrennt durchgeführt werden.

Die Prüfung muss für jedes Abteil mit einem Druck durchgeführt werden, der mindestens beträgt:

- 
- <sup>11)</sup> Die Bauprüfung umfasst bei Tankkörpern mit einem Mindestprüfdruck von 1 MPa (10 bar) auch die Prüfung von Schweissprobestücken – Arbeitsproben – gemäss Absatz 6.8.2.1.23 und nach den Prüfverfahren des Abschnitts 6.8.5.
  - <sup>12)</sup> In Sonderfällen darf die Wasserdruckprüfung mit Zustimmung des von der zuständigen Behörde anerkannten Sachverständigen durch eine Prüfung mit einer anderen Flüssigkeit oder mit einem Gas ersetzt werden, wenn dieses Vorgehen nicht gefährlich ist.
  - <sup>13)</sup> G = Mindestberechnungsdruck gemäss den allgemeinen Vorschriften des Absatzes 6.8.2.1.14 (siehe Unterabschnitt 4.3.4.1).
  - <sup>14)</sup> Mindestprüfdruck für UN 1744 Brom oder UN 1744 Brom, Lösung.

- das 1,3fache des höchsten Betriebsdrucks oder
- für Tanks mit Schwerkraftentleerung gemäss Absatz 6.8.2.1.14 a) das 1,3fache des statischen Drucks des zu befördernden Stoffes, jedoch nicht weniger als das 1,3fache des statischen Drucks von Wasser, mindestens jedoch 20 kPa (0,2 bar).

Die Wasserdruckprüfung ist vor dem Anbringen einer eventuell notwendigen Wärmeisolierung durchzuführen.

Wenn die Tankkörper und ihre Ausrüstungsteile getrennt geprüft werden, müssen sie nach dem Zusammenbau gemeinsam einer Dichtheitsprüfung gemäss Absatz 6.8.2.4.3 unterzogen werden.

Die Dichtheitsprüfung ist für jedes Abteil unterteilter Tankkörper gesondert durchzuführen.

- 6.8.2.4.2** Die Tankkörper und ihre Ausrüstungsteile sind spätestens alle  
sechs Jahre | fünf Jahre  
wiederkehrenden Prüfungen zu unterziehen.

Diese wiederkehrenden Prüfungen umfassen:

- eine Untersuchung des inneren und äusseren Zustands;
- eine Dichtheitsprüfung des Tankkörpers mit der Ausrüstung gemäss Absatz 6.8.2.4.3 sowie eine Funktionsprüfung sämtlicher Ausrüstungsteile;
- im Allgemeinen eine Wasserdruckprüfung<sup>12)</sup> (wegen des Prüfdrucks für den Tankkörper und gegebenenfalls die Abteile siehe Absatz 6.8.2.4.1).

Ummantelungen zur Wärmeisolierung oder andere Isolierungen sind nur soweit zu entfernen, wie es für die sichere Beurteilung der Eigenschaften des Tankkörpers erforderlich ist.

Bei Tanks zur Beförderung pulverförmiger oder körniger Stoffe dürfen mit Zustimmung des von der zuständigen Behörde anerkannten Sachverständigen die wiederkehrenden Wasserdruckprüfungen entfallen und durch Dichtheitsprüfungen gemäss Absatz 6.8.2.4.3 mit einem effektiven inneren Druck, der mindestens gleich hoch ist wie der höchste Betriebsdruck, ersetzt werden.

Schutzauskleidungen müssen visuell auf Schäden untersucht werden. Werden dabei Schäden festgestellt, muss der Zustand der Auskleidung durch eine geeignete Prüfung (geeignete Prüfungen) beurteilt werden.

- 6.8.2.4.3** Die Tankkörper und ihre Ausrüstungsteile sind alle  
drei Jahre | zweieinhalb Jahre  
nach der erstmaligen Prüfung und jeder wiederkehrenden Prüfung Zwischenprüfungen zu unterziehen. Diese Zwischenprüfungen dürfen innerhalb von drei Monaten vor oder nach dem festgelegten Datum durchgeführt werden.

Jedoch darf die Zwischenprüfung zu jedem Zeitpunkt vor dem festgelegten Datum durchgeführt werden.

Wenn eine Zwischenprüfung mehr als drei Monate vor dem vorgeschriebenen Datum erfolgt, muss eine erneute Zwischenprüfung spätestens  
drei Jahre | zweieinhalb Jahre  
nach diesem Datum durchgeführt werden.

Diese Zwischenprüfungen müssen eine Dichtheitsprüfung des Tankkörpers mit seinen Ausrüstungsteilen sowie eine Funktionsprüfung sämtlicher Ausrüstungsteile umfassen. Der Tank ist dabei einem effektiven inneren Druck zu unterwerfen, der mindestens gleich hoch ist wie der höchste Betriebsdruck. Für Tanks zur Beförderung flüssiger Stoffe oder fester körniger oder pulverförmiger Stoffe ist die Dichtheitsprüfung, sofern sie mit Hilfe eines Gases vorgenommen wird, mit einem Druck durchzuführen, der mindestens 25 % des höchsten Betriebsdrucks beträgt. In keinem Fall darf der Druck geringer sein als 20 kPa (0,2 bar) (Überdruck).

Bei Tanks mit Über- und Unterdruckbelüftungseinrichtungen und einer Sicherheitseinrichtung gegen Auslaufen des Tankinhalts beim Umstürzen muss die Dichtheitsprüfung mit einem Druck durchgeführt werden, der mindestens dem statischen Druck des zu befördernden Stoffes mit der höchsten Dichte, dem statischen Druck von Wasser oder 20 kPa (0,2 bar) entspricht, je nachdem, welcher der drei Werte höher ist.

Die Dichtheitsprüfung ist für jedes Abteil unterteilter Tankkörper gesondert durchzuführen.

Schutzauskleidungen müssen visuell auf Schäden untersucht werden. Werden dabei Schäden festgestellt, muss der Zustand der Auskleidung durch eine geeignete Prüfung (geeignete Prüfungen) beurteilt



werden.

**6.8.2.4.4** Wenn die Sicherheit des Tanks oder seiner Ausrüstungen durch Ausbesserung, Umbau oder Unfall beeinträchtigt sein könnte, so ist eine ausserordentliche Prüfung durchzuführen. Wenn eine ausserordentliche Prüfung, welche die Vorschriften des Absatzes 6.8.2.4.2 erfüllt, durchgeführt wurde, darf die ausserordentliche Prüfung als wiederkehrende Prüfung angesehen werden. Wenn eine ausserordentliche Prüfung, welche die Vorschriften des Absatzes 6.8.2.4.3 erfüllt, durchgeführt wurde, darf die ausserordentliche Prüfung als Zwischenprüfung angesehen werden.

**6.8.2.4.5** Die Prüfungen nach den Absätzen 6.8.2.4.1 bis 6.8.2.4.4 sind durch den von der zuständigen Behörde anerkannten Sachverständigen durchzuführen. Über die Prüfungen sind auch im Falle negativer Prüfergebnisse Bescheinigungen auszustellen. In diesen Bescheinigungen ist ein Hinweis auf das Verzeichnis der in diesem Tank zur Beförderung zugelassenen Stoffe oder auf die Tankcodierung und die alphanumerischen Codes der Sondervorschriften gemäss Unterabschnitt 6.8.2.3 aufzunehmen.

Eine Kopie dieser Bescheinigungen ist der Tankakte jedes geprüften Tanks, Batterie-Fahrzeugs oder MEGC beizufügen (siehe Absatz 4.3.2.1.7).

## **6.8.2.5 Kennzeichnung**

**6.8.2.5.1** An jedem Tank muss für Kontrollzwecke ein Schild aus nicht korrodierendem Metall dauerhaft an einer leicht zugänglichen Stelle befestigt sein. Auf diesem Schild müssen mindestens die nachstehend aufgeführten Angaben eingeprägt oder in einem ähnlichen Verfahren angebracht sein. Diese Angaben dürfen unmittelbar auf den Wänden des Tankkörpers angebracht sein, wenn diese so verstärkt sind, dass die Widerstandsfähigkeit des Tankkörpers nicht beeinträchtigt wird:

- Zulassungsnummer;
- Name oder Zeichen des Herstellers;
- Seriennummer des Herstellers;
- Baujahr;
- Prüfdruck (Überdruck)<sup>15)</sup>;
- äusserer Auslegungsdruck (siehe Absatz 6.8.2.1.7)<sup>15)</sup>;
- Fassungsraum<sup>15)</sup> – bei unterteilten Tankkörpern Fassungsraum jedes Abteils<sup>15)</sup> –, gefolgt durch das Symbol «S», wenn die Tankkörper oder die Abteile mit einem Fassungsraum von mehr als 7500 Litern durch Schwallwände in Abschnitte von höchstens 7500 Liter Fassungsraum unterteilt sind;
- Berechnungstemperatur (nur erforderlich bei Berechnungstemperaturen über +50 °C oder unter -20 °C)<sup>15)</sup>;
- Datum und Art der zuletzt durchgeführten Prüfung: «Monat, Jahr», gefolgt von dem Buchstaben «P», wenn es sich bei dieser Prüfung um die erstmalige Prüfung oder um eine wiederkehrende Prüfung gemäss den Absätzen 6.8.2.4.1 und 6.8.2.4.2 handelt, oder «Monat, Jahr», gefolgt von dem Buchstaben «L», wenn es sich bei dieser Prüfung um eine zwischendurch stattfindende Dichtheitsprüfung gemäss Absatz 6.8.2.4.3 handelt;
- Stempel des Sachverständigen, der die Prüfung vorgenommen hat;
- Werkstoff des Tankkörpers und Verweis auf Werkstoffnormen, soweit vorhanden, und gegebenenfalls Werkstoff der Schutzauskleidung;
- Prüfdruck für den gesamten Tankkörper und Prüfdruck je Abteil in MPa oder bar (Überdruck), wenn der Druck je Abteil geringer ist als der auf den Tankkörper wirkende Druck.

An Tanks, die mit Druck gefüllt oder entleert werden, ist ausserdem der höchstzulässige Betriebsdruck<sup>15)</sup> anzugeben.

<p><b>6.8.2.5.2</b> Folgende Angaben müssen auf dem Tankfahrzeug (auf dem Tank selbst oder auf Tafeln) angegeben sein:</p> <ul style="list-style-type: none"><li>– Name des Eigentümers oder Betreibers;</li><li>– Leermasse des Tankfahrzeugs<sup>15)</sup>;</li><li>– höchstzulässige Gesamtmasse des Tankfahrzeugs<sup>15)</sup>.</li></ul> <p>Folgende Angaben müssen auf dem Aufsetztank (auf dem Tank selbst oder auf Tafeln) angegeben</p>	<p>Folgende Angaben müssen auf dem Tankcontainer (auf dem Tank selbst oder auf Tafeln) angegeben sein:</p> <ul style="list-style-type: none"><li>– Name des Eigentümers und des Betreibers;</li><li>– Fassungsraum des Tankkörpers<sup>15)</sup>;</li><li>– Eigenmasse<sup>15)</sup>;</li><li>– höchstzulässige Bruttomasse<sup>15)</sup>;</li><li>– für Stoffe gemäss Absatz 4.3.4.1.3 die offizielle Benennung für die Beförderung des (der) zur Beförderung zugelassenen Stoffes (Stoffe);</li></ul>
---	---

<sup>15)</sup> Nach den Zahlenwerten sind jeweils die Masseinheiten hinzuzufügen.



sein:

- Name des Eigentümers oder Betreibers;
- Angabe «Aufsetztank»;
- Eigenmasse des Tanks<sup>15)</sup>;
- höchstzulässige Bruttomasse des Tanks<sup>15)</sup>;
- für Stoffe gemäss Absatz 4.3.4.1.3 die offizielle Benennung für die Beförderung des (der) zur Beförderung zugelassenen Stoffes (Stoffe);
- Tankcodierung gemäss Absatz 4.3.4.1.1 und
- für andere als die in Absatz 4.3.4.1.3 genannten Stoffe die alphanumerischen Codes aller Sondervorschriften TC und TE, die in Kapitel 3.2 Tabelle A Spalte 13 für die im Tank zu befördernden Stoffe aufgeführt sind.

- Tankcodierung gemäss Absatz 4.3.4.1.1 und
- für andere als die in Absatz 4.3.4.1.3 genannten Stoffe die alphanumerischen Codes aller Sondervorschriften TC und TE, die in Kapitel 3.2 Tabelle A Spalte 13 für die im Tank zu befördernden Stoffe aufgeführt sind.

### 6.8.2.6 Vorschriften für Tanks, die nach in Bezug genommenen Normen ausgelegt, gebaut und geprüft sind

**Bem.** Personen oder Organe, die in den Normen als Verantwortliche gemäss ADR ausgewiesen sind, müssen die Vorschriften des ADR einhalten.

#### 6.8.2.6.1 Auslegung und Bau

Baumusterzulassungen müssen gemäss Abschnitt 1.8.7 oder Unterabschnitt 6.8.2.3 ausgestellt werden. Die in der nachstehenden Tabelle in Bezug genommenen Normen müssen wie in der Spalte 4 der Tabelle angegeben für die Ausstellung von Baumusterzulassungen angewendet werden, um die in Spalte 3 der Tabelle genannten Vorschriften des Kapitels 6.8 zu erfüllen. Die Normen müssen in Übereinstimmung mit Abschnitt 1.1.5 angewendet werden. In der Spalte 5 ist der späteste Zeitpunkt angegeben, zu dem bestehende Baumusterzulassungen gemäss Absatz 1.8.7.2.4 oder 6.8.2.3.3 zurückgezogen werden müssen; wenn kein Datum angegeben ist, bleibt die Baumusterzulassung bis zu ihrem Ablauf gültig.

Seit dem 1. Januar 2009 ist die Anwendung in Bezug genommener Normen rechtsverbindlich. Ausnahmen sind in den Unterabschnitten 6.8.2.7 und 6.8.3.7 aufgeführt.

Wenn mehrere Normen für die Anwendung derselben Vorschriften in Bezug genommen sind, ist nur eine dieser Normen, jedoch in ihrer Gesamtheit anzuwenden, sofern in der nachstehenden Tabelle nicht etwas anderes angegeben ist.

Der Anwendungsbereich jeder Norm ist in der Anwendungsbestimmung der Norm definiert, sofern in der nachstehenden Tabelle nichts anderes festgelegt ist.

Referenz	Titel des Dokuments	anwendbar für Unterabschnitte/Absätze	anwendbar für neue oder Verlängerungen von Baumusterzulassungen	letzter Zeitpunkt für den Entzug bestehender Baumusterzulassungen
(1)	(2)	(3)	(4)	(5)
<b>für die Auslegung und den Bau von Tanks</b>				
EN 14025:2003 + AC:2005	Tanks für die Beförderung gefährlicher Güter – Metallische Drucktanks – Auslegung und Bau	6.8.2.1	zwischen dem 1. Januar 2005 und dem 30. Juni 2009	
EN 14025:2008	Tanks für die Beförderung gefährlicher Güter – Metallische Drucktanks – Auslegung und Bau	6.8.2.1 und 6.8.3.1	zwischen dem 1. Juli 2009 und dem 31. Dezember 2016	
EN 14025:2013	Tanks für die Beförderung gefährlicher Güter – Drucktanks aus Metall – Auslegung und Bau	6.8.2.1 und 6.8.3.1	zwischen dem 1. Januar 2015 und dem 31. Dezember 2018	
EN 14025:2013 + A1:2016 (ausgenommen Anlage B)	Tanks für die Beförderung gefährlicher Güter – Metallische Drucktanks – Auslegung und Bau	6.8.2.1 und 6.8.3.1	bis auf Weiteres	

EN 13094:2004	Tanks für die Beförderung gefährlicher Güter – Metalltanks mit einem Betriebsdruck von höchstens 0,5 bar – Auslegung und Bau	6.8.2.1	zwischen dem 1. Januar 2005 und dem 31. Dezember 2009	
EN 13094:2008 + AC:2008	Tanks für die Beförderung gefährlicher Güter – Metalltanks mit einem Betriebsdruck von höchstens 0,5 bar – Auslegung und Bau	6.8.2.1	zwischen dem 1. Januar 2010 und dem 31. Dezember 2018	
EN 13094:2015	Tanks für die Beförderung gefährlicher Güter – Metalltanks mit einem Betriebsdruck von höchstens 0,5 bar – Auslegung und Bau <b>Bem.</b> Der Leitfaden auf der Webseite der UNECE ( <a href="http://www.unece.org/trans/danger/danger.html">http://www.unece.org/trans/danger/danger.html</a> ) findet ebenfalls Anwendung.	6.8.2.1	bis auf Weiteres	
EN 12493:2001 (ausgenommen Anlage C)	Geschweisste Druckbehälter aus Stahl für Flüssiggas (LPG) – Strassentankfahrzeuge – Konstruktion und Herstellung <b>Bem.</b> Unter «Strassentankfahrzeuge» sind «festverbundene Tanks» und «Aufsetztanks» im Sinne des ADR zu verstehen.	6.8.2.1 (mit Ausnahme von 6.8.2.1.17), 6.8.2.4.1 (mit Ausnahme der Dichtheitsprüfung), 6.8.2.5.1, 6.8.3.1 und 6.8.3.5.1	zwischen dem 1. Januar 2005 und dem 31. Dezember 2010	31. Dezember 2012
EN 12493:2008 (ausgenommen Anlage C)	Flüssiggas-Geräte und Ausrüstungsteile – Geschweisste Druckbehälter aus Stahl für Flüssiggas (LPG) – Strassentankfahrzeuge – Konstruktion und Herstellung <b>Bem.</b> Unter «Strassentankfahrzeuge» sind «festverbundene Tanks» und «Aufsetztanks» im Sinne des ADR zu verstehen.	6.8.2.1 (mit Ausnahme von 6.8.2.1.17), 6.8.2.5, 6.8.3.1, 6.8.3.5, 6.8.5.1 bis 6.8.5.3	zwischen dem 1. Januar 2010 und dem 30. Juni 2013	31. Dezember 2014
EN 12493:2008 + A1:2012 (ausgenommen Anlage C)	Flüssiggas-Geräte und Ausrüstungsteile – Geschweisste Druckbehälter aus Stahl für Flüssiggas (LPG) – Strassentankfahrzeuge – Konstruktion und Herstellung <b>Bem.</b> Unter «Strassentankfahrzeuge» sind «festverbundene Tanks» und «Aufsetztanks» im Sinne des ADR zu verstehen.	6.8.2.1 (mit Ausnahme von 6.8.2.1.17), 6.8.2.5, 6.8.3.1, 6.8.3.5, 6.8.5.1 bis 6.8.5.3	bis zum 31. Dezember 2013	31. Dezember 2015
EN 12493:2013 (ausgenommen Anlage C)	Flüssiggas-Geräte und Ausrüstungsteile – Geschweisste Druckbehälter aus Stahl für Strassentankfahrzeuge für Flüssiggas (LPG) – Auslegung und Herstellung <b>Bem.</b> Unter «Strassentankfahrzeuge» sind «festverbundene Tanks» und «Aufsetztanks» im Sinne des ADR zu verstehen.	6.8.2.1, 6.8.2.5, 6.8.3.1, 6.8.3.5, 6.8.5.1 bis 6.8.5.3	zwischen dem 1. Januar 2015 und dem 31. Dezember 2017	31. Dezember 2018

EN 12493:2013 + A1:2014 + AC:2015 (aus- genommen Anlage C)	Flüssiggas-Geräte und Ausrüstungsteile – Geschweisste Druckbehälter aus Stahl für Strassentankwagen für Flüssiggas (LPG) – Auslegung und Herstellung <b>Bem.</b> Unter «Strassentankwagen» sind «festverbundene Tanks» und «Aufsetztanks» im Sinne des ADR zu verstehen.	6.8.2.1, 6.8.2.5, 6.8.3.1, 6.8.3.5, 6.8.5.1 bis 6.8.5.3	bis auf Weiteres	
EN 13530-2:2002	Kryo-Behälter – Grosse ortsbewegliche, vakuum-isolierte Behälter – Teil 2: Bemessung, Herstellung und Prüfung	6.8.2.1 (mit Ausnahme von 6.8.2.1.17), 6.8.2.4, 6.8.3.1 und 6.8.3.4	zwischen dem 1. Januar 2005 und dem 30. Juni 2007	
EN 13530-2:2002 + A1:2004	Kryo-Behälter – Grosse ortsbewegliche, vakuum-isolierte Behälter – Teil 2: Bemessung, Herstellung und Prüfung <b>Bem.</b> Die Normen EN 1252-1:1998 und EN 1626, auf die in dieser Norm Bezug genommen wird, gelten auch für verschlossene Kryo-Behälter zur Beförderung von UN 1972 (METHAN, TIEFGEKÜHLT, FLÜSSIG oder ERDGAS, TIEFGEKÜHLT, FLÜSSIG).	6.8.2.1 (mit Ausnahme von 6.8.2.1.17), 6.8.2.4, 6.8.3.1 und 6.8.3.4	bis auf Weiteres	
EN 14398-2:2003 (ausgenommen Tabelle 1)	Kryo-Behälter – Grosse ortsbewegliche, nicht vakuum-isolierte Behälter – Teil 2: Bemessung, Herstellung und Prüfung <b>Bem.</b> Diese Norm darf nicht für Gase verwendet werden, die bei Temperaturen unter -100 °C befördert werden.	6.8.2.1 (mit Ausnahme von 6.8.2.1.17, 6.8.2.1.19 und 6.8.2.1.20), 6.8.2.4, 6.8.3.1 und 6.8.3.4	zwischen dem 1. Januar 2005 und dem 31. Dezember 2016	
EN 14398-2:2003 + A2:2008	Kryo-Behälter – Grosse ortsbewegliche, nicht vakuum-isolierte Behälter – Teil 2: Bemessung, Herstellung, Überwachung und Prüfung <b>Bem.</b> Diese Norm darf nicht für Gase verwendet werden, die bei Temperaturen unter -100 °C befördert werden.	6.8.2.1 (mit Ausnahme von 6.8.2.1.17, 6.8.2.1.19 und 6.8.2.1.20), 6.8.2.4, 6.8.3.1 und 6.8.3.4	bis auf Weiteres	
<b>für die Ausrüstung</b>				
EN 14432:2006	Tanks für die Beförderung gefährlicher Güter – Ausrüstung für Tanks für die Beförderung flüssiger Chemieprodukte – Produktauslass- und Gaswechselventile	6.8.2.2.1	zwischen dem 1. Januar 2009 und dem 31. Dezember 2018	
EN 14432:2014	Tanks für die Beförderung gefährlicher Güter – Ausrüstung für Tanks für die Beförderung von flüssigen Chemieprodukten und Flüssiggasen – Produktabsper- und Gaswechselventile <b>Bem.</b> Diese Norm darf auch für Tanks mit Entleerung durch Schwerkraft verwendet werden.	6.8.2.2.1, 6.8.2.2.2 und 6.8.2.3.1	bis auf Weiteres	

EN 14433:2006	Tanks für die Beförderung gefährlicher Güter – Ausrüstung für Tanks für die Beförderung flüssiger Chemieprodukte – Bodenventile	6.8.2.2.1	zwischen dem 1. Januar 2009 und dem 31. Dezember 2018	
EN 14433:2014	Tanks für die Beförderung gefährlicher Güter – Ausrüstung für Tanks für die Beförderung von flüssigen Chemieprodukten und Flüssiggasen – Bodenventile <b>Bem.</b> Diese Norm darf auch für Tanks mit Entleerung durch Schwerkraft verwendet werden.	6.8.2.2.1, 6.8.2.2.2 und 6.8.2.3.1	bis auf Weiteres	
EN 12252:2000	Ausrüstung von Strassentankwagen für Flüssiggas (LPG) <b>Bem.</b> Unter «Strassentankwagen» sind «festverbundene Tanks» und «Aufsetztanks» im Sinne des ADR zu verstehen.	6.8.3.2 (mit Ausnahme von 6.8.3.2.3)	zwischen dem 1. Januar 2005 und dem 31. Dezember 2010	31. Dezember 2012
EN 12252:2005 + A1:2008	Flüssiggas-Geräte und Ausrüstungsteile – Ausrüstung von Strassentankwagen für Flüssiggas (LPG) <b>Bem.</b> Unter «Strassentankwagen» sind «festverbundene Tanks» und «Aufsetztanks» im Sinne des ADR zu verstehen.	6.8.3.2 (mit Ausnahme von 6.8.3.2.3) und 6.8.3.4.9	zwischen dem 1. Januar 2011 und dem 31. Dezember 2018	
EN 12252:2014	Flüssiggas-Geräte und Ausrüstungsteile – Ausrüstung von Strassentankwagen für Flüssiggas (LPG) <b>Bem.</b> Unter «Strassentankwagen» sind «festverbundene Tanks» und «Aufsetztanks» im Sinne des ADR zu verstehen.	6.8.3.2 und 6.8.3.4.9	bis auf Weiteres	
EN 14129:2014	Flüssiggas-Geräte und Ausrüstungsteile – Druckentlastungsventile für Behälter für Flüssiggas (LPG)	6.8.2.1.1 und 6.8.3.2.9	bis auf Weiteres	
EN 1626:2008 (ausgenommen Absperrarmaturen der Kategorie B)	Kryo-Behälter – Absperrarmaturen für tiefkalten Betrieb <b>Bem.</b> Diese Norm ist auch für Ventile für die Beförderung von UN 1972 (METHAN, TIEFGEKÜHLT, FLÜSSIG oder ERDGAS, TIEFGEKÜHLT, FLÜSSIG) anwendbar.	6.8.2.4 und 6.8.3.4	bis auf Weiteres	
EN 13648-1:2008	Kryo-Behälter – Sicherheitseinrichtungen gegen Drucküberschreitung – Teil 1: Sicherheitsventile für den Kryo-Betrieb	6.8.2.4, 6.8.3.2.12 und 6.8.3.4	bis auf Weiteres	
EN 13082:2001	Tanks für die Beförderung gefährlicher Güter – Bedienungsausrüstung von Tanks – Gaspindelventil	6.8.2.2 und 6.8.2.4.1	zwischen dem 1. Januar 2005 und dem 30. Juni 2013	31. Dezember 2014
EN 13082:2008 + A1:2012	Tanks für die Beförderung gefährlicher Güter – Bedienungsausrüstung von Tanks – Gaspindelventil	6.8.2.2 und 6.8.2.4.1	bis auf Weiteres	
EN 13308:2002	Tanks für die Beförderung gefährlicher Güter – Bedienungsausrüstung von Tanks – Nicht druckausgeglichenes Bodenventil	6.8.2.2 und 6.8.2.4.1	bis auf Weiteres	
EN 13314:2002	Tanks für die Beförderung gefährlicher Güter – Bedienungsausrüstung von Tanks – Fülllochdeckel	6.8.2.2 und 6.8.2.4.1	bis auf Weiteres	

EN 13316:2002	Tanks für die Beförderung gefährlicher Güter – Bedienungsausrüstung von Tanks – Druckausgeglichenes Bodenventil	6.8.2.2 und 6.8.2.4.1	bis auf Weiteres	
EN 13317:2002 (ausgenommen Abbildung und Tabelle B.2 in Anlage B) (Der Werkstoff muss den Vorschriften der Norm EN 13094:2004 Nummer 5.2 entsprechen.)	Tanks für die Beförderung gefährlicher Güter – Bedienungsausrüstung von Tanks – Baugruppe Deckel für Einsteigeöffnungen	6.8.2.2 und 6.8.2.4.1	zwischen dem 1. Januar 2005 und dem 31. Dezember 2010	31. Dezember 2012
EN 13317:2002 + A1:2006	Tanks für die Beförderung gefährlicher Güter – Bedienungsausrüstung von Tanks – Baugruppe Deckel für Einsteigeöffnungen	6.8.2.2 und 6.8.2.4.1	bis auf Weiteres	
EN 14595:2005	Tanks für die Beförderung gefährlicher Güter – Bedienungsausrüstung von Tanks – Über- und Unterdruckbelüftung	6.8.2.2 und 6.8.2.4.1	zwischen dem 1. Januar 2007 und dem 31. Dezember 2018	
EN 14595:2016	Tanks für die Beförderung gefährlicher Güter – Bedienungsausrüstung – Belüftungseinrichtung	6.8.2.2 und 6.8.2.4.1	bis auf Weiteres	
EN 16257:2012	Tanks für die Beförderung gefährlicher Güter – Bedienungsausrüstung – Bodenventile mit einem Nenn-durchmesser von mehr oder weniger als 100 mm	6.8.2.2.1 und 6.8.2.2.2	bis auf Weiteres	
EN 13175:2014	Flüssiggas-Geräte und Ausrüstungsteile – Spezifikation und Prüfung für Ventile und Fittinge an Druckbehältern für Flüssiggas	6.8.2.1.1, 6.8.2.2, 6.8.2.4.1 und 6.8.3.2.3	bis auf Weiteres	

#### 6.8.2.6.2 Prüfung

Die in der nachstehenden Tabelle in Bezug genommene Norm muss wie in der Spalte 4 angegeben für die Prüfung von Tanks angewendet werden, um die in Spalte 3 angegebenen Vorschriften des Kapitels 6.8 zu erfüllen. Die Normen müssen in Übereinstimmung mit Abschnitt 1.1.5 angewendet werden.

Die Anwendung einer in Bezug genommenen Norm ist rechtsverbindlich.

Der Anwendungsbereich jeder Norm ist in der Anwendungsbestimmung der Norm definiert, sofern in der nachstehenden Tabelle nichts anderes festgelegt ist.

Referenz	Titel des Dokuments	anwendbar für Unterabschnitte/Absätze	anwendbar
(1)	(2)	(3)	(4)
EN 12972:2007	Tanks für die Beförderung gefährlicher Güter – Prüfung, Inspektion und Kennzeichnung von Metalltanks	6.8.2.4, 6.8.3.4	bis auf Weiteres
EN 14334:2014	Flüssiggas-Geräte und Ausrüstungsteile – Inspektion und Prüfung von Strassentankwagen für Flüssiggas (LPG)	6.8.2.4 (ausgenommen 6.8.2.4.1), 6.8.3.4.2 und 6.8.3.4.9	bis auf Weiteres

### 6.8.2.7 **Vorschriften für Tanks, die nicht nach in Bezug genommenen Normen ausgelegt, gebaut und geprüft sind**

Um dem wissenschaftlichen und technischen Fortschritt Rechnung zu tragen, oder in Fällen, in denen in Unterabschnitt 6.8.2.6 keine Normen in Bezug genommen sind, oder um bestimmten Aspekten Rechnung zu tragen, die in einer in Unterabschnitt 6.8.2.6 in Bezug genommenen Norm nicht vorgesehen sind, kann die zuständige Behörde die Anwendung eines technischen Regelwerks anerkennen, das ein gleiches Sicherheitsniveau gewährleistet. Die Tanks müssen jedoch den Mindestanforderungen des Abschnitts 6.8.2 entsprechen.

Die zuständige Behörde muss dem Sekretariat der UNECE ein Verzeichnis der von ihr anerkannten technischen Regelwerke übermitteln. Das Verzeichnis muss folgende Angaben enthalten: Name und Datum des Regelwerks, Gegenstand des Regelwerks und Angaben darüber, wo dieses bezogen werden kann. Das Sekretariat muss diese Informationen auf seiner Website öffentlich zugänglich machen.

Eine Norm, die für eine Inbezugnahme in einer zukünftigen Ausgabe des ADR angenommen wurde, darf von der zuständigen Behörde zur Anwendung zugelassen werden, ohne dies dem Sekretariat der UNECE mitzuteilen.

Für die Prüfung und die Kennzeichnung darf auch die anwendbare Norm verwendet werden, die in Unterabschnitt 6.8.2.6 in Bezug genommen wird.

## 6.8.3 **Sondervorschriften für die Klasse 2**

### 6.8.3.1 **Bau von Tankkörpern**

6.8.3.1.1 Tankkörper für verdichtete, verflüssigte oder gelöste Gase müssen aus Stahl hergestellt sein.

Bei nahtlosen Tankkörpern darf in Abweichung von Absatz 6.8.2.1.12 die Mindestbruchdehnung 14 % betragen und die Spannung  $\sigma$  darf die nachstehend im Verhältnis zum Werkstoff festgesetzten Grenzen nicht überschreiten:

- a) Wenn das Verhältnis  $R_e/R_m$  (garantierte Mindestwerte nach der Wärmebehandlung) grösser als 0,66 und höchstens 0,85 ist:  $\sigma \leq 0,75 R_e$ .
- b) Wenn das Verhältnis  $R_e/R_m$  (garantierte Mindestwerte nach der Wärmebehandlung) grösser als 0,85 ist:  $\sigma \leq 0,5 R_m$ .

6.8.3.1.2 Die Vorschriften des Abschnitts 6.8.5 gelten für die Werkstoffe und den Bau geschweisster Tankkörper.

6.8.3.1.3 (bleibt offen)

### **Bau von Batterie-Fahrzeugen und MEGC**

6.8.3.1.4 Flaschen, Grossflaschen, Druckfässer und Flaschenbündel, die Elemente eines Batterie-Fahrzeugs oder MEGC sind, müssen gemäss Kapitel 6.2 gebaut sein.

- Bem.**
1. Flaschenbündel, die nicht Elemente eines Batterie-Fahrzeugs oder MEGC sind, unterliegen den Vorschriften des Kapitels 6.2.
  2. Tanks, die Elemente eines Batterie-Fahrzeugs oder MEGC sind, müssen gemäss den Unterabschnitten 6.8.2.1 und 6.8.3.1 gebaut sein.
  3. Aufsetztanks<sup>16)</sup> gelten nicht als Elemente eines Batterie-Fahrzeugs oder MEGC.

6.8.3.1.5 Die Elemente von Batterie-Fahrzeugen und ihre Befestigungseinrichtungen | von MEGC und ihre Befestigungseinrichtungen sowie der Rahmen von MEGC müssen unter der höchstzulässigen Masse der Füllung die in Absatz 6.8.2.1.2 definierten Kräfte aufnehmen können. Unter Wirkung jeder dieser Kräfte darf die Spannung an dem am stärksten beanspruchten Punkt des Elements und seiner Befestigungseinrichtungen für Flaschen, Grossflaschen, Druckfässer und Flaschenbündel den in Unterabschnitt 6.2.5.3 definierten Wert und für Tanks den in Absatz 6.8.2.1.16 definierten Wert  $\sigma$  nicht überschreiten.

---

<sup>16)</sup> Wegen der Begriffsbestimmung für Aufsetztanks siehe Abschnitt 1.2.1.



### 6.8.3.2 Ausrüstung

- 6.8.3.2.1** Die Auslaufstutzen der Tanks müssen durch Blindflansche oder gleich wirksame Einrichtungen verschlossen werden können. Diese Blindflansche oder gleich wirksamen Einrichtungen dürfen bei Tanks für tiefgekühlt verflüssigte Gase mit Entlastungsbohrungen von höchstens 1,5 mm Durchmesser versehen sein.
- 6.8.3.2.2** Tankkörper für verflüssigte Gase dürfen ausser mit Öffnungen nach den Absätzen 6.8.2.2.2 und 6.8.2.2.4 gegebenenfalls mit Öffnungen für Flüssigkeitsstandanzeiger, Thermometer, Manometer und Bohrungen für die Entlüftung, die für den Betrieb und die Sicherheit notwendig sind, versehen sein.
- 6.8.3.2.3** Die innere Absperreinrichtung aller Öffnungen für das Füllen und aller Öffnungen für das Entleeren von Tanks  
| mit einem Fassungsraum über 1 m<sup>3</sup>  
zur Beförderung verflüssigter entzündbarer oder giftiger Gase müssen schnellschliessend sein und sich bei einem ungewollten Verschieben des Tanks oder einem Brand automatisch schliessen. Die Absperreinrichtung muss auch fernbedienbar sein.
- Jedoch darf an Tanks zur Beförderung verflüssigter nicht giftiger entzündbarer Gase ausschliesslich bei Öffnungen für das Füllen, die in die Dampfphase des Tanks führen, die innere Absperreinrichtung mit Fernbedienung durch ein Rückschlagventil ersetzt werden. Das Rückschlagventil muss im Inneren des Tanks angeordnet sein, federbelastet sein, so dass sich das Ventil schliesst, wenn der Druck in der Füllleitung kleiner oder gleich dem Druck im Tank ist, und mit einer geeigneten Dichtung ausgerüstet sein<sup>17)</sup>.
- 6.8.3.2.4** Mit Ausnahme der Öffnungen für die Sicherheitsventile und verschlossenen Entlüftungsbohrungen müssen alle anderen Öffnungen der Tanks für verflüssigte entzündbare und/oder giftige Gase mit einem Nenndurchmesser von mehr als 1,5 mm mit einer inneren Absperreinrichtung versehen sein.
- 6.8.3.2.5** Abweichend von den Vorschriften der Absätze 6.8.2.2.2, 6.8.3.2.3 und 6.8.3.2.4 dürfen Tanks für tiefgekühlt verflüssigte Gase mit äusseren anstatt innen liegenden Absperreinrichtungen versehen sein, wenn diese durch einen Schutz gegen äussere Beschädigung, der mindestens dieselbe Sicherheit wie die Wand des Tankkörpers bietet, gesichert ist.
- 6.8.3.2.6** Sind Thermometer vorhanden, so dürfen diese nicht unmittelbar durch den Tankkörper in das Gas oder die Flüssigkeit eingeführt werden.
- 6.8.3.2.7** Die oben liegenden Öffnungen für das Füllen und Entleeren der Tanks müssen zusätzlich zu den Bestimmungen des Absatzes 6.8.3.2.3 mit einer zweiten äusseren Absperreinrichtung versehen sein. Diese muss durch einen Blindflansch oder eine gleich wirksame Einrichtung verschlossen werden können.
- 6.8.3.2.8** Sicherheitsventile müssen den Vorschriften der Absätze 6.8.3.2.9 bis 6.8.3.2.12 entsprechen.
- 6.8.3.2.9** Tanks für verdichtete, verflüssigte oder gelöste Gase dürfen mit federbelasteten Sicherheitsventilen versehen sein. Diese Ventile müssen in der Lage sein, sich bei einem Druck zwischen dem 0,9- und dem 1,0fachen Prüfdruck des Tanks, an dem sie angebracht sind, selbsttätig zu öffnen. Bei den Ventilen muss es sich um eine Bauart handeln, die dynamischen Kräften, einschliesslich Flüssigkeitsschwall, standhält. Die Verwendung von gewichtsbelasteten Ventilen (Schwerkraft oder Gegengewicht) ist untersagt. Die erforderliche Abblasmenge der Sicherheitsventile ist nach der Formel in Absatz 6.7.3.8.1.1 zu berechnen.
- Sicherheitsventile müssen so ausgelegt oder geschützt sein, dass das Eindringen von Wasser oder einem anderen Fremdstoff, das/der ihre ordnungsgemässe Funktion beeinträchtigen kann, verhindert wird. Der Schutz darf die Leistungsfähigkeit des Ventils nicht beeinträchtigen.
- 6.8.3.2.10** Die Vorschriften des Absatzes 6.8.3.2.9 verbieten nicht das Anbringen von Sicherheitsventilen an Tanks, die für die Seebeförderung bestimmt sind und dem IMDG-Code entsprechen.
- 6.8.3.2.11** Tanks für tiefgekühlt verflüssigte Gase müssen mit zwei oder mehreren voneinander unabhängigen Sicherheitsventilen versehen sein, die in der Lage sind, sich bei dem auf dem Tank angegebenen höchsten Betriebsdruck zu öffnen. Zwei der Sicherheitsventile müssen jeweils so bemessen sein, dass die im normalen Betrieb durch Verdampfung entstehenden Gase abgeführt werden können, ohne dass der Druck zu irgendeinem Zeitpunkt den auf dem Tank angegebenen Betriebsdruck um mehr als 10 % über-

<sup>17)</sup> Die Verwendung von Metall-auf-Metall-Dichtungen ist nicht zugelassen.

steigt.

Eines der Sicherheitsventile darf durch eine Berstscheibe ersetzt werden, die beim Prüfdruck aufreißen muss.

Die Kombination der Druckentlastungseinrichtungen muss beim Zusammenbruch des Vakuums bei Doppelmanteltanks oder bei einer Beschädigung von 20 % der Isolierung von einwandigen Tanks einen Ausströmungsquerschnitt freigeben, der eine Drucksteigerung im Tank über den Prüfdruck hinaus verhindert. Die Vorschriften des Absatzes 6.8.2.1.7 gelten nicht für Tanks mit Vakuumisolierung.

**6.8.3.2.12** Diese Druckentlastungseinrichtungen der Tanks für tiefgekühlt verflüssigte Gase müssen so gebaut sein, dass sie auch bei ihrer tiefsten Betriebstemperatur einwandfrei arbeiten. Die sichere Arbeitsweise bei dieser Temperatur ist durch die Prüfung der einzelnen Einrichtung oder durch eine Baumusterprüfung festzustellen und nachzuweisen.

**6.8.3.2.13** Die Ventile von rollbaren Aufsetztanks müssen mit Schutzkappen versehen sein. | (bleibt offen)

### **Wärmeisolierung**

**6.8.3.2.14** Wenn die Tanks für verflüssigte Gase mit einer Wärmeisolierung versehen sind, muss diese

- entweder aus einem Sonnenschutz, der mindestens das obere Drittel, aber höchstens die obere Hälfte der Tankoberfläche bedeckt und von dieser durch eine Luftschicht von mindestens 4 cm getrennt ist,
- oder aus einer vollständigen Umhüllung von genügender Dicke aus isolierenden Stoffen bestehen.

**6.8.3.2.15** Tanks für tiefgekühlt verflüssigte Gase müssen wärmeisoliert sein. Diese Wärmeisolierung muss durch eine vollständige Umhüllung gesichert sein. Ist der Raum zwischen Tankkörper und Umhüllung luftleer (Vakuumisolierung), muss rechnerisch nachgewiesen werden, dass die Schutzumhüllung einem äusseren Druck von mindestens 100 kPa (1 bar) (Überdruck) ohne Verformung standhält. Abweichend von der Begriffsbestimmung für Berechnungsdruck in Abschnitt 1.2.1 dürfen bei dieser Berechnung äussere und innere Verstärkungen berücksichtigt werden. Wenn die Umhüllung gasdicht schliesst, muss durch eine Einrichtung verhindert werden, dass in der Isolierschicht bei Undichtheiten am Tankkörper oder an dessen Ausrüstungsteilen ein gefährlicher Druck entsteht. Diese Einrichtung muss das Eindringen von Feuchtigkeit in die Isolierschicht verhindern.

| Für die Typprüfung der Wirksamkeit des Isolierungssystems siehe Absatz 6.8.3.4.11.

**6.8.3.2.16** Bei Tanks für verflüssigte Gase mit einer Siedetemperatur bei Atmosphärendruck unter  $-182\text{ °C}$  dürfen weder die Wärmeisolierung noch die Einrichtungen zur Befestigung der Tankcontainer bzw. die Befestigungselemente des Tanks brennbare Stoffe enthalten.

Die Befestigungselemente der Tanks mit Vakuumisolierung dürfen mit Zustimmung der zuständigen Behörde zwischen Tankkörper und Umhüllung Kunststoffe enthalten.

**6.8.3.2.17** Abweichend von Absatz 6.8.2.2.4 müssen Tankkörper für die Beförderung tiefgekühlt verflüssigter Gase nicht mit einer Untersuchungsöffnung versehen sein.

### **Ausrüstung von Batterie-Fahrzeugen und MEGC**

**6.8.3.2.18** Die Bedienungsausrüstung und die bauliche Ausrüstung müssen so angeordnet oder ausgelegt sein, dass Schäden, die unter normalen Handhabungs- und Beförderungsbedingungen zu einem Freisetzen des Druckgefässinhalts führen könnten, verhindert werden. Wenn die Verbindung zwischen dem Batterie-Fahrzeug oder dem MEGC und den Elementen eine relative Bewegung zwischen den Baugruppen zulässt, muss die Ausrüstung so befestigt sein, dass durch eine solche Bewegung keine Beschädigung von Teilen erfolgt. Die zu den Absperrventilen führende Sammelrohrleitung muss ausreichend flexibel sein, um die Ventile und die Rohrleitung gegen Abscheren und gegen Freisetzen des Druckgefässinhalts zu schützen. Die Füll- und Entleerungseinrichtungen (einschliesslich Flansche oder Schraubverschlüsse) und alle Schutzkappen müssen gegen unbeabsichtigtes Öffnen gesichert werden können.

**6.8.3.2.19** Um ein Freisetzen des Inhalts bei Beschädigungen zu vermeiden, müssen die Sammelrohre, die Entleerungseinrichtungen (Rohranschlüsse, Verschlusseinrichtungen) und die Absperrrichtungen gegen Abreissen durch äussere Beanspruchungen geschützt oder angeordnet sein oder so ausgelegt sein, dass sie diesen standhalten.

**6.8.3.2.20** Das Sammelrohrsystem muss für den Betrieb im Temperaturbereich von  $-20\text{ °C}$  bis  $+50\text{ °C}$  ausgelegt sein.

Das Sammelrohrsystem muss so ausgelegt, gebaut und montiert sein, dass die Gefahr der Beschädigung infolge thermischer Ausdehnung und Schrumpfung, mechanischer Erschütterungen oder Vibrationen vermieden wird. Alle Rohrleitungen müssen aus einem geeigneten Werkstoff aus Metall sein. Soweit möglich, müssen die Rohrleitungsverbindungen geschweisst sein.

Verbindungen von Kupferrohrleitungen müssen hartgelötet sein oder durch eine metallene Verbindung gleicher Festigkeit hergestellt sein. Der Schmelzpunkt von hartgelöteten Werkstoffen darf nicht niedriger als  $525\text{ °C}$  sein. Die Verbindungen dürfen die Festigkeit der Rohrleitungen nicht vermindern, wie dies bei Schraubverbindungen der Fall sein kann.

**6.8.3.2.21** Mit Ausnahme für UN 1001 Acetylen, gelöst, darf die zulässige Spannung  $\sigma$  des Sammelrohrsystems beim Prüfdruck der Gefässe 75 % der garantierten Streckgrenze des Werkstoffes nicht überschreiten.

Die erforderliche Wanddicke des Sammelrohrsystems für UN 1001 Acetylen, gelöst, ist nach anerkannten Regeln der Technik zu berechnen.

**Bem.** Wegen der Streckgrenze siehe Absatz 6.8.2.1.11.

**6.8.3.2.22** Abweichend von den Vorschriften der Absätze 6.8.3.2.3, 6.8.3.2.4 und 6.8.3.2.7 dürfen bei Flaschen, Grossflaschen, Druckfässern und Flaschenbündeln, die ein Batterie-Fahrzeug oder einen MEGC bilden, die geforderten Absperrrichtungen auch innerhalb des Sammelrohrsystems eingebaut sein.

**6.8.3.2.23** Hat ein Element ein Sicherheitsventil und befinden sich zwischen den Elementen Absperrrichtungen, so muss jedes Element mit einem solchen versehen sein.

**6.8.3.2.24** Die Füll- und Entleerungseinrichtungen dürfen an einem Sammelrohr angebracht sein.

**6.8.3.2.25** Alle Elemente, einschliesslich aller einzelnen Flaschen eines Flaschenbündels, die zur Beförderung giftiger Gase vorgesehen sind, müssen durch ein Verschlussventil voneinander getrennt werden können.

**6.8.3.2.26** Batterie-Fahrzeuge oder MEGC, die zur Beförderung giftiger Gase vorgesehen sind, dürfen keine Sicherheitsventile haben, es sei denn, vor diesen ist eine Berstscheibe angebracht. In diesem Fall muss die Anordnung der Berstscheibe und des Sicherheitsventils den Anforderungen der zuständigen Behörde entsprechen.

**6.8.3.2.27** Die Vorschriften des Absatzes 6.8.3.2.26 verbieten nicht das Anbringen von Sicherheitsventilen an Batterie-Fahrzeugen oder MEGC, die für die Seebeförderung bestimmt sind und dem IMDG-Code entsprechen.

**6.8.3.2.28** Gefässe, die Elemente eines Batterie-Fahrzeugs oder MEGC zur Beförderung entzündbarer Gase sind, müssen in Gruppen von höchstens 5000 Litern zusammengefasst werden, die durch ein Verschlussventil voneinander getrennt werden können.

Die Elemente eines Batterie-Fahrzeugs oder eines MEGC zur Beförderung entzündbarer Gase müssen, sofern sie aus Tanks nach diesem Kapitel bestehen, durch ein Verschlussventil voneinander getrennt werden können.

### **6.8.3.3 Zulassung des Baumusters**

Keine Sondervorschriften.

### **6.8.3.4 Prüfungen**

**6.8.3.4.1** Die Werkstoffe jedes geschweissten Tankkörpers, mit Ausnahme der Flaschen, Grossflaschen und Druckfässer sowie der Flaschen als Teil von Flaschenbündeln, die Elemente eines Batterie-Fahrzeugs oder MEGC sind, müssen nach dem Prüfverfahren des Abschnitts 6.8.5 geprüft werden.

**6.8.3.4.2** Die grundlegenden Vorschriften für den Prüfdruck sind in den Absätzen 4.3.3.2.1 bis 4.3.3.2.4 und die minimalen Prüfdrücke sind im Verzeichnis der Gase und Gasgemische in Absatz 4.3.3.2.5 angegeben.

**6.8.3.4.3** Die erste Wasserdruckprüfung ist vor dem Anbringen der Wärmeisolierung durchzuführen. Wenn der Tankkörper, seine Armaturen, Rohrleitungen und Ausrüstungsteile getrennt geprüft worden sind, muss der Tank nach dem Zusammenbau einer Dichtheitsprüfung unterzogen werden.

**6.8.3.4.4** Der Fassungsraum jedes Tankkörpers zur Beförderung verdichteter Gase, die nach Masse gefüllt werden, sowie zur Beförderung verflüssigter oder gelöster Gase muss unter Aufsicht eines von der zuständigen Behörde anerkannten Sachverständigen durch Wiegen oder durch Auslitern einer Wasserfüllung bestimmt werden; die Genauigkeit der Messung des Fassungsraums des Tankkörpers muss mindestens 1 % betragen. Eine rechnerische Bestimmung aus den Abmessungen des Tankkörpers ist nicht zulässig.

Die höchstzulässige Masse der Füllung ist nach Unterabschnitt 4.1.4.1 Verpackungsanweisung P 200 oder P 203 sowie nach den Absätzen 4.3.3.2.2 und 4.3.3.2.3 durch einen von der zuständigen Behörde anerkannten Sachverständigen festzulegen.

**6.8.3.4.5** Die Schweißnähte des Tankkörpers sind entsprechend einem Schweißnahtfaktor  $\lambda = 1$  nach Absatz 6.8.2.1.23 zu prüfen.

**6.8.3.4.6** Abweichend von den Vorschriften des Absatzes 6.8.2.4.2 sind die wiederkehrenden Prüfungen durchzuführen:

Spätestens sechs Jahre nach der Inbetriebnahme und danach mindestens alle 12 Jahre an Tanks für tiefgekühlt verflüssigte Gase.	Spätestens acht Jahre alle 12 Jahre an Tanks für tiefgekühlt verflüssigte Gase.
--	---

Die Zwischenprüfungen nach Absatz 6.8.2.4.3 sind spätestens sechs Jahre nach jeder wiederkehrenden Prüfung durchzuführen.	Zwischen zwei aufeinanderfolgenden wiederkehrenden Prüfungen kann die zuständige Behörde eine Dichtheitsprüfung oder eine Zwischenprüfung nach Absatz 6.8.2.4.3 verlangen.
---	--

**6.8.3.4.7** Bei Tanks mit Vakuumisolierung dürfen die Wasserdruckprüfung und die Feststellung des inneren Zustandes im Einvernehmen mit dem von der zuständigen Behörde anerkannten Sachverständigen durch eine Dichtheitsprüfung und eine Vakuummessung ersetzt werden.

**6.8.3.4.8** Wenn bei wiederkehrenden Untersuchungen Öffnungen in die Tankkörper für tiefgekühlt verflüssigte Gase geschnitten werden, ist vor Wiederinbetriebnahme das zum dichten Verschliessen des Tankkörpers angewandte Verfahren, welches die einwandfreie Beschaffenheit des Tankkörpers gewährleisten muss, von einem von der zuständigen Behörde anerkannten Sachverständigen zu genehmigen.

**6.8.3.4.9** Dichtheitsprüfungen an Tanks für Gase sind bei einem Druck durchzuführen, der

- für verdichtete, verflüssigte und gelöste Gase mindestens 20 % des Prüfdrucks entspricht;
- für tiefgekühlt verflüssigte Gase mindestens 90 % des höchsten Betriebsdrucks entspricht.

**Haltezeiten für Tankcontainer zur Beförderung von tiefgekühlt verflüssigten Gasen**

**6.8.3.4.10** (bleibt offen)

Die Referenzhaltezeit für Tankcontainer zur Beförderung von tiefgekühlt verflüssigten Gasen muss auf der Grundlage folgender Faktoren bestimmt werden:

- a) der nach Absatz 6.8.3.4.11 bestimmten Wirksamkeit des Isolierungssystems;
- b) des niedrigsten Ansprechdrucks der Druckbegrenzungseinrichtung(en);
- c) der ursprünglichen Füllbedingungen;
- d) einer angenommenen Umgebungstemperatur von 30 °C;
- e) der physikalischen Eigenschaften der einzelnen, für die Beförderung vorgesehenen tiefgekühlt verflüssigten Gase.

**6.8.3.4.11** (bleibt offen)

Die Wirksamkeit des Isolierungssystems (Wärmezufuhr in Watt) muss durch eine Baumusterprüfung des Tankcontainers geprüft werden. Diese Prüfung muss Folgendes umfassen:

- a) entweder eine Konstantdruckprüfung (zum Beispiel bei atmosphärischem Druck), bei der über einen bestimmten Zeitraum der Verlust an tiefgekühlt verflüssigtem Gas gemessen wird,
- b) oder eine Prüfung im geschlossenen System, bei der über einen bestimmten Zeitraum der Druckanstieg im Tankkörper gemessen wird.

Bei der Durchführung der Konstantdruckprüfung müssen Schwankungen des atmosphärischen Drucks berücksichtigt werden. Bei beiden Prüfungen müssen Korrekturen zur Berücksichtigung eventueller Abweichungen der Umgebungstemperatur vom angenommenen Referenzwert für die Umgebungstemperatur von 30 °C vorgenommen

werden.

**Bem.** Die Norm ISO 21014:2006 «Kryo-Behälter – Leistungsmerkmale der Kryo-Isolierung» beschreibt Methoden für die Bestimmung der Leistungsmerkmale der Isolierung von Kryo-Behältern und bietet eine Methode für die Berechnung der Haltezeit.

### Prüfungen für Batterie-Fahrzeuge und MEGC

- 6.8.3.4.12** Die Elemente und Ausrüstungsteile jedes Batterie-Fahrzeugs oder MEGC sind entweder zusammen oder getrennt vor der erstmaligen Inbetriebnahme zu prüfen (erstmalige Prüfung). Batterie-Fahrzeuge oder MEGC, deren Elemente aus Gefässen bestehen, sind danach in Abständen von höchstens fünf Jahren zu prüfen. Batterie-Fahrzeuge oder MEGC, deren Elemente aus Tanks bestehen, sind danach in Abständen gemäss Absatz 6.8.3.4.6 zu prüfen. Unabhängig von der zuletzt durchgeführten wiederkehrenden Prüfung ist, wenn es sich gemäss Absatz 6.8.3.4.16 als erforderlich erweist, eine ausserordentliche Prüfung durchzuführen.
- 6.8.3.4.13** Die erstmalige Prüfung umfasst:
- eine Prüfung der Übereinstimmung mit dem zugelassenen Baumuster,
  - eine Überprüfung der Auslegungsmerkmale,
  - eine Prüfung des inneren und äusseren Zustandes,
  - eine Wasserdruckprüfung<sup>18)</sup> mit dem Prüfdruck, der auf dem in Absatz 6.8.3.5.10 vorgeschriebenen Schild angegeben ist,
  - eine Dichtheitsprüfung beim höchsten Betriebsdruck und
  - eine Funktionsprüfung der Ausrüstungsteile.
- Wenn die Elemente und die Ausrüstung getrennt einer Druckprüfung unterzogen worden sind, müssen sie nach dem Zusammenbau gemeinsam einer Dichtheitsprüfung unterzogen werden.
- 6.8.3.4.14** Flaschen, Grossflaschen und Druckfässer sowie Flaschen als Teil von Flaschenbündeln müssen gemäss Unterabschnitt 4.1.4.1 Verpackungsanweisung P 200 oder P 203 geprüft werden.
- Der Prüfdruck des Sammelrohrsystems des Batterie-Fahrzeugs oder MEGC muss derselbe sein wie für die Elemente des Batterie-Fahrzeugs oder MEGC. Die Druckprüfung des Sammelrohrsystems kann als Wasserdruckprüfung oder mit Zustimmung der zuständigen Behörde oder der von ihr beauftragten Stelle unter Verwendung einer anderen Flüssigkeit oder eines Gases durchgeführt werden. Abweichend von dieser Vorschrift muss der Prüfdruck für das Sammelrohrsystem von Batterie-Fahrzeugen oder MEGC für UN 1001 Acetylen, gelöst, mindestens 300 bar sein.
- 6.8.3.4.15** Die wiederkehrende Prüfung umfasst eine Dichtheitsprüfung beim höchsten Betriebsdruck sowie eine äussere Untersuchung des Aufbaus, der Elemente und der Bedienungsausrüstung ohne Demontage der Elemente. Die Elemente und Rohrleitungen sind innerhalb der in Unterabschnitt 4.1.4.1 Verpackungsanweisung P 200 festgelegten Fristen und in Übereinstimmung mit den Vorschriften des Unterabschnitts 6.2.1.6 bzw. 6.2.3.5 zu prüfen. Wenn die Elemente und die Ausrüstung getrennt einer Druckprüfung unterzogen worden sind, müssen sie nach dem Zusammenbau gemeinsam einer Dichtheitsprüfung unterzogen werden.
- 6.8.3.4.16** Eine ausserordentliche Prüfung ist erforderlich, wenn das Batterie-Fahrzeug oder der MEGC Anzeichen von Beschädigung, Korrosion, Undichtheit oder anderer auf einen Mangel hinweisende Zustände aufweist, die die Unversehrtheit des Batterie-Fahrzeugs oder MEGC beeinträchtigen könnte. Der Umfang der ausserordentlichen Prüfung und, soweit dies als erforderlich erachtet wird, die Demontage der Elemente hängt vom Ausmass der Beschädigung oder der Verschlechterung des Zustands des Batterie-Fahrzeugs oder MEGC ab. Sie muss mindestens die in Absatz 6.8.3.4.17 vorgeschriebene Prüfung umfassen.
- 6.8.3.4.17** Die Prüfungen müssen sicherstellen, dass
- a) die Elemente äusserlich auf Lochfrass, Korrosion, Abrieb, Beulen, Verformungen, Fehler in Schweissnähten oder andere Zustände, einschliesslich Undichtheiten, geprüft sind, durch die das Batterie-Fahrzeug oder der MEGC bei der Beförderung unsicher werden könnte;
  - b) die Rohrleitungen, die Absperrrichtungen und die Dichtungen auf Korrosion, Defekte und andere Zustände, einschliesslich Undichtheiten, geprüft sind, durch die das Batterie-Fahrzeug oder der MEGC beim Befüllen, Entleeren oder der Beförderung unsicher werden könnte;

---

<sup>18)</sup> In Sonderfällen darf die Wasserdruckprüfung mit Zustimmung des von der zuständigen Behörde anerkannten Sachverständigen durch eine Prüfung mit einer anderen Flüssigkeit oder mit einem Gas ersetzt werden, wenn dieses Vorgehen nicht gefährlich ist.



- c) fehlende oder lose Bolzen oder Muttern bei geflanschten Verbindungen oder Blindflanschen ersetzt oder festgezogen sind;
- d) alle Sicherheitseinrichtungen und -ventile frei von Korrosion, Verformung, Beschädigung oder Defekten sind, die ihre normale Funktion behindern könnten. Fernbediente und selbstschliessende Verschlusseinrichtungen sind zu betätigen, um ihre ordnungsgemässe Funktion nachzuweisen;
- e) die auf dem Batterie-Fahrzeug oder MEGC vorgeschriebenen Kennzeichen lesbar sind und den anwendbaren Vorschriften entsprechen und
- f) der Rahmen, das Traglager und die Hebeeinrichtungen des Batterie-Fahrzeugs oder MEGC sich in einem zufrieden stellenden Zustand befinden.

**6.8.3.4.18** Die Prüfungen nach den Absätzen 6.8.3.4.12 bis 6.8.3.4.17 sind durch den von der zuständigen Behörde anerkannten Sachverständigen durchzuführen. Über die Prüfungen sind auch im Falle negativer Prüfergebnisse Bescheinigungen auszustellen. In diesen Bescheinigungen ist ein Hinweis auf das Verzeichnis der in diesem Batterie-Fahrzeug oder MEGC zur Beförderung zugelassenen Stoffe gemäss Absatz 6.8.2.3.1 aufzunehmen.

Eine Kopie dieser Bescheinigungen ist der Tankakte jedes geprüften Tanks, Batterie-Fahrzeugs oder MEGC beizufügen (siehe Absatz 4.3.2.1.7).

### **6.8.3.5 Kennzeichnung**

**6.8.3.5.1** Auf dem in Absatz 6.8.2.5.1 vorgesehenen Tankschild müssen nachstehende Angaben zusätzlich eingepreßt oder in einem ähnlichen Verfahren angebracht sein, oder diese Angaben dürfen unmittelbar auf den Wänden des Tankkörpers angebracht sein, wenn diese so verstärkt sind, dass die Widerstandsfähigkeit des Tanks nicht beeinträchtigt wird:

**6.8.3.5.2** An Tanks für einen einzigen Stoff:

- die offizielle Benennung des Gases für die Beförderung und bei Gasen, die einer n.a.g.-Eintragung zugeordnet sind, zusätzlich die technische Benennung<sup>19)</sup>.

Diese Angabe ist

- bei Tanks für verdichtete Gase, die nach Druck gefüllt werden, durch den für den Tank höchstzulässigen Fülldruck bei 15 °C und
  - bei Tanks für verdichtete Gase, die nach Masse gefüllt werden, sowie bei Tanks für verflüssigte, tiefgekühlt verflüssigte oder gelöste Gase durch die höchstzulässige Masse der Füllung in kg und durch die Füllungstemperatur, wenn diese niedriger als –20 °C ist,
- zu ergänzen.

**6.8.3.5.3** An Tanks für wechselweise Verwendung:

- die offizielle Benennung des Gases für die Beförderung und bei Gasen, die einer n.a.g.-Eintragung zugeordnet sind, zusätzlich die technische Benennung<sup>19)</sup> der Gase, für die der Tank zugelassen ist.

Diese Angabe ist durch die höchstzulässige Masse der Füllung für jedes Gas in kg zu ergänzen.

**6.8.3.5.4** An Tanks für tiefgekühlt verflüssigte Gase:

- der höchstzulässige Betriebsdruck<sup>20)</sup>;
  - die Referenzhaltezeit (in Tagen oder Stunden) für jedes Gas<sup>20)</sup>;
  - die dazugehörigen ursprünglichen Drücke (in bar oder kPa (Überdruck))<sup>20)</sup>.

<sup>19)</sup> Anstelle der offiziellen Benennung für die Beförderung oder, soweit anwendbar, der offiziellen Benennung für die Beförderung der n.a.g.-Eintragung, gefolgt von der technischen Benennung, ist die Verwendung einer der folgenden Benennungen zugelassen:

- für UN 1078 Gas als Kältemittel, n.a.g.: Gemisch F 1, Gemisch F 2, Gemisch F 3;
- für UN 1060 Methylacetylen und Propadien, Gemisch, stabilisiert: Gemisch P 1, Gemisch P 2;
- für UN 1965 Kohlenwasserstoffgas, Gemisch, verflüssigt, n.a.g.: Gemisch A, Gemisch A 01, Gemisch A 02, Gemisch A 0, Gemisch A 1, Gemisch B 1, Gemisch B 2, Gemisch B, Gemisch C. Die in Unterabschnitt 2.2.2.3 Klassifizierungscode 2 F UN 1965 Bem. 1 aufgeführten Handelsnamen dürfen nur zusätzlich verwendet werden;
- für UN 1010 Butadiene, stabilisiert: Buta-1,2-dien, stabilisiert, Buta-1,3-dien, stabilisiert.

<sup>20)</sup> Nach den Zahlenwerten sind jeweils die Maßeinheiten hinzuzufügen.



- 6.8.3.5.5** An Tanks mit Wärmeisolierung:  
– die Angaben «wärmeisoliert» oder «vakuumisoliert».
- 6.8.3.5.6** Zusätzlich zu den in Absatz 6.8.2.5.2 vorgesehenen Angaben müssen auf dem Tankfahrzeug (auf dem Tank selbst oder auf Tafeln) dem Tankcontainer (auf dem Tank selbst oder auf Tafeln) angegeben sein:
- a) – die Tankcodierung gemäss Zulassungsbescheinigung (siehe Absatz 6.8.2.3.1) mit dem tatsächlichen Prüfdruck des Tanks;  
– die Angabe «niedrigste zugelassene Fülltemperatur: ...»
- b) bei Tanks für einen einzigen Stoff:  
– die offizielle Benennung des Gases für die Beförderung und bei Gasen, die einer n.a.g.-Eintragung zugeordnet sind, zusätzlich die technische Benennung<sup>19)</sup>;  
– für verdichtete Gase, die nach Masse gefüllt werden, sowie für verflüssigte, tiefgekühlt verflüssigte oder gelöste Gase die höchstzulässige Masse der Füllung in kg;
- c) bei Tanks für wechselweise Verwendung:  
– die offizielle Benennung des Gases für die Beförderung und bei Gasen, die einer n.a.g.-Eintragung zugeordnet sind, zusätzlich die technische Benennung<sup>19)</sup> der Gase, zu deren Beförderung die Tanks verwendet werden mit Angabe der höchstzulässigen Masse der Füllung für jedes Gas in kg;
- d) bei Tanks mit Wärmeisolierung:  
– die Angabe «wärmeisoliert» oder «vakuumisoliert» in einer amtlichen Sprache des Zulassungslandes und, wenn diese Sprache nicht Deutsch, Englisch oder Französisch ist, ausserdem in Deutsch, Englisch oder Französisch, sofern nicht Vereinbarungen zwischen den von der Beförderung betroffenen Staaten etwas anderes vorschreiben.

**6.8.3.5.7** (bleibt offen)

**6.8.3.5.8** Diese Angaben sind nicht erforderlich bei einem Trägerfahrzeug für Aufsetztanks. (bleibt offen)

**6.8.3.5.9** (bleibt offen)

#### **Kennzeichnung von Batterie-Fahrzeugen und MEGC**

- 6.8.3.5.10** An jedem Batterie-Fahrzeug und MEGC muss für Kontrollzwecke ein Schild aus nicht korrodierendem Metall dauerhaft an einer leicht zugänglichen Stelle befestigt sein. Auf diesem Schild müssen mindestens die nachstehend aufgeführten Angaben eingeprägt oder in einem ähnlichen Verfahren angebracht sein:
- Zulassungsnummer;
  - Name oder Zeichen des Herstellers;
  - Seriennummer des Herstellers;
  - Baujahr;
  - Prüfdruck (Überdruck)<sup>20)</sup>;
  - Berechnungstemperatur (nur erforderlich bei Berechnungstemperaturen über +50 °C oder unter –20 °C)<sup>20)</sup>;
  - Datum (Monat, Jahr) der erstmaligen und der zuletzt durchgeführten wiederkehrenden Prüfung nach den Absätzen 6.8.3.4.12 und 6.8.3.4.15;
  - Stempel des Sachverständigen, der die Prüfung vorgenommen hat.

- |                   |  |  |
|-------------------|--|--|
| <b>6.8.3.5.11</b> | Folgende Angaben müssen auf dem Batterie-Fahrzeug selbst oder auf einer Tafel angegeben sein:  | Folgende Angaben müssen auf dem MEGC selbst oder auf einer Tafel angegeben sein:   |
|                   | <ul style="list-style-type: none"> <li>– Name des Fahrzeughalters oder Betreibers;</li> <li>– Zahl der Elemente;</li> <li>– gesamter Fassungsraum der Elemente<sup>20)</sup>;</li> </ul> <p>und bei Batterie-Fahrzeugen, die nach Masse gefüllt werden:</p> <ul style="list-style-type: none"> <li>– Leermasse<sup>20)</sup>;</li> <li>– höchstzulässige Gesamtmasse<sup>20)</sup>.</li> </ul> | <ul style="list-style-type: none"> <li>– Name des Eigentümers und des Betreibers;</li> <li>– Zahl der Elemente;</li> <li>– gesamter Fassungsraum der Elemente<sup>20)</sup>;</li> <li>– höchstzulässige Gesamtmasse<sup>20)</sup>;</li> <li>– Tankcodierung gemäss Zulassungsbescheinigung (siehe Absatz 6.8.2.3.1) mit dem tatsächlichen Prüfdruck des MEGC;</li> <li>– offizielle Benennung des Gases für die Beförderung und bei Gasen, die einer n.a.g.-Eintragung zugeordnet sind, zusätzlich die technische Benennung<sup>19)</sup> der Gase, zu deren Beförderung der MEGC verwendet wird;</li> </ul> |

und bei MEGC, die nach Masse gefüllt werden:  
 – Eigenmasse<sup>20)</sup>.

**6.8.3.5.12** Auf einer in der Nähe der Einfüllstelle angebrachten Tafel am Rahmen von Batterie-Fahrzeugen und MEGC muss angegeben sein:

- der höchstzulässige Fülldruck<sup>20)</sup> bei 15 °C der Elemente für verdichtete Gase,
- die offizielle Benennung des Gases für die Beförderung nach Kapitel 3.2 und bei Gasen, die einer n.a.g.-Eintragung zugeordnet sind, zusätzlich die technische Benennung<sup>19)</sup>,

sowie für verflüssigte Gase:

- die höchstzulässige Masse der Füllung eines jeden Elements<sup>20)</sup>.

**6.8.3.5.13** Flaschen, Grossflaschen und Druckfässer sowie Flaschen als Teil von Flaschenbündeln müssen mit den Aufschriften nach Unterabschnitt 6.2.2.7 versehen sein. Diese Gefässe müssen nicht einzeln mit Gefahrzetteln nach Kapitel 5.2 bezettelt sein.

Batterie-Fahrzeuge und MEGC müssen nach Kapitel 5.3 mit Grosszetteln (Placards) versehen und gekennzeichnet sein.

**6.8.3.6** **Vorschriften für Batterie-Fahrzeuge und MEGC, die nach in Bezug genommenen Normen ausgelegt, gebaut und geprüft sind**

**Bem.** Personen oder Organe, die in den Normen als Verantwortliche gemäss ADR ausgewiesen sind, müssen die Vorschriften des ADR einhalten.

Baumusterzulassungen müssen gemäss Abschnitt 1.8.7 ausgestellt werden. Die in der nachstehenden Tabelle in Bezug genommene Norm muss wie in der Spalte 4 der Tabelle angegeben für die Ausstellung von Baumusterzulassungen angewendet werden, um die in Spalte 3 der Tabelle genannten Vorschriften des Kapitels 6.8 zu erfüllen. Die Normen müssen in Übereinstimmung mit Abschnitt 1.1.5 angewendet werden. In der Spalte 5 ist der späteste Zeitpunkt angegeben, zu dem bestehende Baumusterzulassungen gemäss Absatz 1.8.7.2.4 zurückgezogen werden müssen; wenn kein Datum angegeben ist, bleibt die Baumusterzulassung bis zu ihrem Ablauf gültig.

Seit dem 1. Januar 2009 ist die Anwendung in Bezug genommener Normen rechtsverbindlich. Ausnahmen sind in Unterabschnitt 6.8.3.7 aufgeführt.

Wenn mehrere Normen für die Anwendung derselben Vorschriften in Bezug genommen sind, ist nur eine dieser Normen, jedoch in ihrer Gesamtheit anzuwenden, sofern in der nachstehenden Tabelle nicht etwas anderes angegeben ist.

Der Anwendungsbereich jeder Norm ist in der Anwendungsbestimmung der Norm definiert, sofern in der nachstehenden Tabelle nichts anderes festgelegt ist.

Referenz	Titel des Dokuments	anwendbar für Unterabschnitte/Absätze	anwendbar für neue oder Verlängerungen von Baumusterzulassungen	letzter Zeitpunkt für den Entzug bestehender Baumusterzulassungen
(1)	(2)	(3)	(4)	(5)
EN 13807:2003	Ortsbewegliche Gasflaschen – Batterie-Fahrzeuge – Konstruktion, Herstellung, Kennzeichnung und Prüfung <b>Bem.</b> Diese Norm darf, soweit zutreffend, auch für MEGC aus Druckgefässen angewendet werden.	6.8.3.1.4, 6.8.3.1.5, 6.8.3.2.18 bis 6.8.3.2.26, 6.8.3.4.12 bis 6.8.3.4.14 und 6.8.3.5.10 bis 6.8.3.5.13	zwischen dem 1. Januar 2005 und dem 31. Dezember 2020	

EN 13807:2017	Ortsbewegliche Gasflaschen – Batterie-Fahrzeuge und Gascontainer mit mehreren Elementen (MEGCs) – Auslegung, Herstellung, Kennzeichnung und Prüfung	6.8.3.1.4, 6.8.3.1.5, 6.8.3.2.18 bis 6.8.3.2.28, 6.8.3.4.12 bis 6.8.3.4.14 und 6.8.3.5.10 bis 6.8.3.5.13	bis auf Weiteres	
---------------	---	---	---------------------	--

### 6.8.3.7 Vorschriften für Batterie-Fahrzeuge und MEGC, die nicht nach in Bezug genommenen Normen ausgelegt, gebaut und geprüft sind

Um dem wissenschaftlichen und technischen Fortschritt Rechnung zu tragen, oder in Fällen, in denen in Unterabschnitt 6.8.3.6 keine Normen in Bezug genommen sind, oder um bestimmten Aspekten Rechnung zu tragen, die in einer in Unterabschnitt 6.8.3.6 in Bezug genommenen Norm nicht vorgesehen sind, kann die zuständige Behörde die Anwendung eines technischen Regelwerks anerkennen, das ein gleiches Sicherheitsniveau gewährleistet. Die Batterie-Fahrzeuge und MEGC müssen jedoch den Mindestanforderungen des Abschnitts 6.8.3 entsprechen.

In der Baumusterzulassung muss die ausstellende Stelle das Verfahren für die wiederkehrenden Prüfungen festlegen, wenn die in Abschnitt 6.2.2 oder 6.2.4 oder in Unterabschnitt 6.8.2.6 in Bezug genommenen Normen nicht anwendbar sind oder nicht angewendet werden dürfen.

Die zuständige Behörde muss dem Sekretariat der UNECE ein Verzeichnis der von ihr anerkannten technischen Regelwerke übermitteln. Das Verzeichnis sollte folgende Angaben enthalten: Name und Datum des Regelwerks, Gegenstand des Regelwerks und Angaben darüber, wo dieses bezogen werden kann. Das Sekretariat muss diese Informationen auf seiner Website öffentlich zugänglich machen.

Eine Norm, die für eine Inbezugnahme in einer zukünftigen Ausgabe des ADR angenommen wurde, darf von der zuständigen Behörde zur Anwendung zugelassen werden, ohne dies dem Sekretariat der UNECE mitzuteilen.

### 6.8.4 Sondervorschriften

- Bem.**
1. Für flüssige Stoffe mit einem Flammpunkt bis höchstens 60 °C sowie für entzündbare Gase siehe auch Absätze 6.8.2.1.26, 6.8.2.1.27 und 6.8.2.2.9.
  2. Wegen der Vorschriften für Tanks, die einer Druckprüfung von mindestens 1 MPa (10 bar) unterzogen werden müssen, oder für Tanks zur Beförderung von tiefgekühlt verflüssigten Gasen siehe Abschnitt 6.8.5.

Folgende Sondervorschriften sind anwendbar, wenn sie in Kapitel 3.2 Tabelle A Spalte 13 bei einer Eintragung angegeben sind:

#### a) Bau (TC)

- TC 1** Für die Werkstoffe und den Bau dieser Tankkörper gelten die Vorschriften des Abschnitts 6.8.5.
- TC 2** Tankkörper und ihre Ausrüstungsteile müssen aus Aluminium mit einem Reinheitsgrad von mindestens 99,5 % oder einem geeigneten Stahl hergestellt sein, der keine Zersetzung des Wasserstoffperoxids bewirkt. Wenn die Tankkörper aus Reinaluminium mit einem Reinheitsgrad von mindestens 99,5 % hergestellt sind, muss die Wanddicke nicht mehr als 15 mm betragen, auch wenn die Berechnung nach Absatz 6.8.2.1.17 einen höheren Wert ergibt.
- TC 3** Tankkörper müssen aus austenitischem Stahl hergestellt sein.
- TC 4** Tankkörper müssen mit einer Emailleauskleidung oder einer gleichwertigen Schutzauskleidung versehen sein, sofern der Werkstoff des Tankkörpers von UN 3250 Chloressigsäure angegriffen wird.
- TC 5** Tankkörper müssen mit einer Bleiauskleidung von mindestens 5 mm Dicke oder einer gleichwertigen Auskleidung versehen sein.
- TC 6** Sofern die Verwendung von Aluminium für die Tanks erforderlich ist, müssen diese Tanks aus Aluminium mit einem Reinheitsgrad von mindestens 99,5 % hergestellt sein; auch wenn die Berechnung nach Absatz 6.8.2.1.17 einen höheren Wert ergibt, muss die Wanddicke nicht mehr als 15 mm betragen.
- TC 7** Die Mindestwanddicke des Tankkörpers darf nicht geringer als 3 mm sein.

**TC 8** Tankkörper müssen aus Aluminium oder Aluminiumlegierung hergestellt sein. Die Tankkörper dürfen für einen äusseren Auslegungsdruck von mindestens 5 kPa (0,05 bar) ausgelegt sein.

**b) Ausrüstung (TE)**

**TE 1** (gestrichen)

**TE 2** (gestrichen)

**TE 3** Die Tanks müssen zusätzlich folgenden Vorschriften entsprechen:

Die Heizeinrichtung darf nicht bis ins Innere des Tankkörpers führen, sondern muss aussen am Tankkörper angebracht sein. Ein zur Entleerung des Phosphors dienendes Rohr darf jedoch mit einem Wärmemantel versehen sein. Die Heizeinrichtung dieses Mantels muss so eingestellt sein, dass ein Überschreiten der Temperatur des Phosphors über die Beladetemperatur des Tankkörpers verhindert wird. Die anderen Rohre müssen in den oberen Teil des Tankkörpers führen; die Öffnungen müssen oberhalb des höchstzulässigen Standes des Phosphors liegen und unter verriegelbaren Kappen vollständig verschliessbar sein.

Der Tank muss mit einer Messeinrichtung zum Nachprüfen des Phosphorstandes versehen sein und, wenn Wasser als Schutzmittel verwendet wird, mit einem festen Zeichen, das den höchstzulässigen Wasserstand anzeigt.

**TE 4** Die Tankkörper müssen mit einer Wärmeisolierung aus schwer entzündbaren Werkstoffen versehen sein.

**TE 5** Wenn die Tankkörper mit einer Wärmeisolierung versehen sind, muss diese aus schwer entzündbaren Werkstoffen bestehen.

**TE 6** Die Tanks dürfen mit einer Einrichtung ausgerüstet sein, die so ausgelegt ist, dass eine Verstopfung durch den beförderten Stoff ausgeschlossen und ein Freiwerden und der Aufbau eines Über- oder Unterdrucks im Innern des Tankkörpers verhindert wird.

**TE 7** Die Entleerungseinrichtungen der Tankkörper müssen mit zwei hintereinanderliegenden, voneinander unabhängigen Verschlüssen versehen sein, von denen der erste aus einer inneren Absperreinrichtung mit einem Schnellschlussventil einer genehmigten Bauart und der zweite aus einer äusseren Absperreinrichtung am Ende jedes Auslaufstutzens besteht. Am Ausgang jeder äusseren Absperreinrichtung ist ein Blindflansch oder eine gleich wirksame Einrichtung anzubringen. Wenn die Schlauchanschlüsse weggerissen werden, muss die innere Absperreinrichtung mit dem Tankkörper verbunden und geschlossen bleiben.

**TE 8** Die Schlauchanschlüsse der Tanks müssen aus Werkstoffen hergestellt sein, die keine Zersetzung des Wasserstoffperoxids verursachen.

**TE 9** Die Tanks sind oben mit einer Verschlusseinrichtung zu versehen, die so beschaffen sein muss, dass sich im Innern des Tankkörpers kein Überdruck infolge der Zersetzung der beförderten Stoffe bilden kann und das Ausfliessen von Flüssigkeit und das Eindringen fremder Substanzen ins Innere des Tankkörpers verhindert wird.

**TE 10** Die Verschlusseinrichtungen der Tanks müssen so hergestellt sein, dass während der Beförderung keine Verstopfung der Einrichtungen durch den fest gewordenen Stoff möglich ist.

Sind die Tanks mit einem wärmeisolierenden Stoff umgeben, so muss dieser aus anorganischem Material bestehen und vollständig frei von brennbaren Stoffen sein.

**TE 11** Die Tankkörper sowie ihre Bedienungsausrüstungen müssen so beschaffen sein, dass das Eindringen fremder Substanzen ins Innere des Tankkörpers, das Ausfliessen von Flüssigkeit und die Entstehung eines gefährlichen Überdrucks im Innern des Tankkörpers infolge Zersetzung der beförderten Stoffe verhindert wird. Ein Sicherheitsventil, welches das Eindringen fremder Substanzen verhindert, erfüllt diese Vorschrift ebenfalls.

**TE 12** Die Tanks müssen mit einer Wärmeisolierung nach Absatz 6.8.3.2.14 versehen sein. Wenn die SADT des organischen Peroxids im Tank höchstens 55 °C beträgt oder der Tank aus Aluminium hergestellt ist, muss der Tankkörper vollständig isoliert sein. Der Sonnenschutz und jeder von ihm nicht bedeckte Teil des Tanks oder die äussere Umhüllung einer vollständigen Isolierung müssen einen weissen Anstrich haben oder in blankem Metall ausgeführt sein. Der Anstrich muss vor jeder Beförderung gereinigt und bei Vergilben oder Beschädigung erneuert werden. Die Wärmeisolierung darf keine brennbaren Stoffe enthalten.

Die Tanks müssen mit Temperaturmessgeräten ausgerüstet sein.

Die Tanks müssen mit Sicherheitsventilen und Notfall-Druckentlastungseinrichtungen ausgerüstet sein. Unterdruckventile dürfen ebenfalls verwendet werden. Notfall-Druckentlastungseinrichtungen müssen bei Drücken ansprechen, die den Eigenschaften des organischen Peroxids und dem Baumuster des Tanks entsprechend festgesetzt werden. Schmelzsicherungen dürfen am Tankkörper nicht zugelassen werden.

Die Tanks müssen mit federbelasteten Sicherheitsventilen ausgerüstet sein, um einen wesentlichen Druckaufbau im Tankkörper durch Zersetzungsprodukte und Dämpfe zu vermeiden, die bei einer Temperatur von 50 °C gebildet werden können. Die Abblasmenge und der Ansprechdruck des (der) Sicherheitsventils (-ventile) ist auf der Grundlage der Prüfergebnisse nach Sondervorschrift TA 2 festzulegen. Der Ansprechdruck darf jedoch keinesfalls so gewählt sein, dass flüssige Stoffe aus den Ventilen entweichen können, wenn der Tank umstürzt.

Die Notfall-Druckentlastungseinrichtungen der Tanks dürfen als federbelastete Ventile oder als Berstscheiben ausgeführt sein, die so ausgelegt sind, dass sämtliche entstehenden Zersetzungsprodukte und Dämpfe entlastet werden, die sich bei selbstbeschleunigender Zersetzung oder bei vollständiger Feuerwirkung während eines Zeitraums von mindestens einer Stunde unter Bedingungen entwickeln, die durch folgende Formeln definiert werden:

$$q = 70961 \cdot F \cdot A^{0,82},$$

wobei:

q = Wärmeaufnahme [W]

A = benetzte Fläche [m<sup>2</sup>]

F = Isolierungsfaktor [-]

F = 1 für nicht isolierte Tanks oder

$$F = \frac{U (923 - T_{PO})}{47032} \text{ für isolierte Tanks,}$$

wobei:

K = Wärmeleitfähigkeit der Isolierungsschicht [W·m<sup>-1</sup>·K<sup>-1</sup>]

L = Dicke der Isolierungsschicht [m]

U = K/L = Wärmeleitkoeffizient der Isolierung [W·m<sup>-2</sup>·K<sup>-1</sup>]

T<sub>PO</sub> = Temperatur des Peroxids unter Entlastungsbedingungen [K].

Der Ansprechdruck der Notfall-Druckentlastungseinrichtung(en) muss höher sein als der oben genannte und auf der Grundlage der Prüfergebnisse nach Sondervorschrift TA 2 festgelegt sein. Die Notfall-Druckentlastungseinrichtungen müssen so bemessen sein, dass der höchste Druck im Tank zu keinem Zeitpunkt den Prüfdruck des Tanks übersteigt.

**Bem.** Im Handbuch Prüfungen und Kriterien Anhang 5 ist ein Beispiel für eine Prüfmethode zur Dimensionierung der Notfall-Druckentlastungseinrichtungen angegeben.

Für vollständig isolierte Tanks ist zur Ermittlung der Kapazität und der Einstellung der Notfall-Druckentlastungseinrichtung(en) von einem Isolierungsverlust von 1 % der Oberfläche auszugehen.

Unterdruckventile und federbelastete Sicherheitsventile der Tanks sind mit einer Flammendurchschlagsicherung auszurüsten, es sei denn, die zu befördernden Stoffe und deren Zersetzungsprodukte sind nicht brennbar. Die Verminderung der Abblasmenge der Ventile durch diese Flammendurchschlagsicherung ist zu berücksichtigen.

- TE 13** Die Tanks müssen mit einer Wärmeisolierung sowie einer aussen angebrachten Heizausrüstung versehen sein.
- TE 14** Die Tanks müssen mit einer Wärmeisolierung versehen sein. Wärmeisolierungen in direktem Kontakt mit dem Tankkörper müssen eine Entzündungstemperatur aufweisen, die mindestens 50 °C über der Höchsttemperatur liegt, für die der Tank ausgelegt ist.
- TE 15** (gestrichen)
- TE 16** (bleibt offen)
- TE 17** (bleibt offen)
- TE 18** Die Tanks für Stoffe, die bei einer Temperatur über 190 °C gefüllt werden, müssen mit senkrecht zu den oberen Einfüllöffnungen angebrachten Leitblechen versehen sein, um beim Befüllen eine rasche und lokalisierte Erwärmung des Mantels zu verhindern.

- TE 19** Einrichtungen am oberen Teil des Tanks müssen:
- entweder in einem eingelassenen Dom eingebaut sein
  - oder mit einem innen liegenden Sicherheitsventil versehen sein
  - oder durch eine Schutzkappe oder durch quer und/oder längs angeordnete Konstruktionselemente oder durch gleich wirksame Einrichtungen geschützt sein, die so angebracht sein müssen, dass beim Umkippen des Fahrzeugs keine Beschädigung der Ausrüstungsteile möglich ist.

Einrichtungen am unteren Teil der Tanks:

Die Rohrstützen und die seitlichen Verschlusseinrichtungen sowie alle Entleerungseinrichtungen müssen entweder von der äußersten Begrenzung des Tanks um 200 mm zurückversetzt oder durch ein schützendes Profil mit einem Widerstandsmoment von mindestens 20 cm<sup>3</sup> quer zur Fahrtrichtung geschützt sein; der Bodenabstand muss bei vollem Tank mindestens 300 mm betragen.

Die Einrichtungen an der Rückseite des Tanks müssen durch eine Stossstange nach Abschnitt 9.7.6 geschützt sein. Diese Einrichtungen müssen so hoch über dem Boden angebracht sein, dass sie durch die Stossstange ausreichend geschützt sind.

- TE 20** Ungeachtet der anderen Tankcodierungen, die unter der Tankhierarchie im rationalisierten Ansatz in Absatz 4.3.4.1.2 zugelassen sind, müssen Tanks immer mit einem Sicherheitsventil ausgerüstet sein.

- TE 21** Die Verschlüsse der Tanks müssen durch eine verriegelbare Kappe geschützt sein.

- TE 22** (bleibt offen)

- TE 23** Die Tanks müssen mit einer Einrichtung ausgerüstet sein, die so ausgelegt ist, dass eine Verstopfung durch den beförderten Stoff ausgeschlossen und ein Freiwerden und der Aufbau eines Über- oder Unterdrucks im Innern des Tankkörpers verhindert wird.

- TE 24** Wenn Tanks, die für die Beförderung und Verarbeitung von Bitumen vorgesehen sind, am Ende des Auslaufstutzens mit einer Sprühstange ausgerüstet sind, darf die in Absatz 6.8.2.2.2 vorgeschriebene Verschlusseinrichtung durch ein Verschlussventil ersetzt werden, das sich im Auslaufstutzen befindet und der Sprühstange vorgeschaltet ist. (gestrichen)

- TE 25** (bleibt offen)

### **c) Zulassung des Baumusters (TA)**

- TA 1** Die Tanks dürfen nicht zur Beförderung organischer Stoffe zugelassen werden.

- TA 2** Dieser Stoff darf nur unter den von der zuständigen Behörde des Ursprungslandes festgelegten Bedingungen in festverbundenen Tanks, Aufsetztanks oder Tankcontainern befördert werden, wenn die zuständige Behörde auf Grund der nachstehenden Prüfungen feststellt, dass eine solche Beförderung sicher durchgeführt werden kann.

Ist das Ursprungsland keine Vertragspartei des ADR, so müssen die Bedingungen von der zuständigen Behörde der ersten von der Sendung berührten Vertragspartei des ADR anerkannt werden.

Für die Baumusterzulassung sind Prüfungen vorzunehmen, um:

- die Verträglichkeit mit allen Werkstoffen nachzuweisen, die normalerweise mit dem Stoff während der Beförderung in Berührung kommen;
- Daten für die Konstruktion der Notfall-Druckentlastungseinrichtungen und der Sicherheitsventile unter Berücksichtigung der Konstruktionsmerkmale des Tanks zu erhalten und
- alle Sondervorschriften festzulegen, die für die sichere Beförderung des Stoffes erforderlich sind.



Die Prüfergebnisse müssen im Zulassungsbescheid des Tankbaumusters aufgeführt sein.

- TA 3** Dieser Stoff darf nur in Tanks mit der Tankcodierung LGAV oder SGAV befördert werden; die Hierarchie in Absatz 4.3.4.1.2 ist nicht anwendbar.
- TA 4** Die Verfahren für die Konformitätsbewertung des Abschnitts 1.8.7 müssen von der zuständigen Behörde, deren Beauftragten oder von der gemäss EN ISO/IEC 17020:2012 (ausgenommen Absatz 8.1.3) Typ A akkreditierten Prüfstelle nach den Unterabschnitten 1.8.6.2, 1.8.6.4, 1.8.6.5 und 1.8.6.8 angewendet werden.
- TA 5** Dieser Stoff darf nur in Tanks mit der Tankcodierung S2,65AN(+) befördert werden; die Hierarchie in Absatz 4.3.4.1.2 ist nicht anwendbar.

**d) Prüfungen (TT)**

- TT 1** Tanks aus Reinaluminium müssen bei der Wasserdruckprüfung erstmalig und wiederkehrend nur mit einem Druck von 250 kPa (2,5 bar) (Überdruck) geprüft werden.
- TT 2** Der Zustand der Auskleidung der Tankkörper ist von einem von der zuständigen Behörde anerkannten Sachverständigen jährlich durch eine innere Untersuchung des Tankkörpers zu prüfen (siehe Abschnitt 4.3.5 Sondervorschrift TU 43).
- TT 3** Abweichend von den Vorschriften des Absatzes 6.8.2.4.2 sind die wiederkehrenden Prüfungen mindestens alle acht Jahre vorzunehmen, zu denen eine Prüfung der Wanddicken mittels geeigneter Instrumente gehören muss. Für diese Tanks findet die Dichtheits- und Funktionsprüfung gemäss Absatz 6.8.2.4.3 mindestens alle vier Jahre statt.
- TT 4** (bleibt offen)
- TT 5** Die Wasserdruckprüfung ist mindestens alle drei Jahre durchzuführen. | zweieinhalb Jahre
- TT 6** Die wiederkehrenden Prüfungen der Tanks, einschliesslich der Wasserdruckprüfung, sind mindestens alle drei Jahre durchzuführen. | (bleibt offen)
- TT 7** Abweichend von den Vorschriften des Absatzes 6.8.2.4.2 darf die wiederkehrende innere Prüfung durch ein von der zuständigen Behörde genehmigtes Programm ersetzt werden.
- TT 8** An Tanks, die gemäss den Absätzen 6.8.3.5.1 bis 6.8.3.5.3 mit der für die Eintragung UN 1005 AMMONIAK, WASSERFREI vorgeschriebenen offiziellen Benennung für die Beförderung versehen und aus Feinkornstählen mit einer Streckgrenze nach Werkstoffnorm von mehr als 400 N/mm<sup>2</sup> hergestellt sind, sind bei jeder wiederkehrenden Prüfung gemäss Absatz 6.8.2.4.2 Magnetpulverprüfungen zur Feststellung von Oberflächenrissen durchzuführen.
- Im unteren Teil jedes Tankkörpers sind mindestens 20 % der Länge der Rund- und Längsnähte, die Schweissnähte aller Stutzen sowie alle Reparatur- und Schleifstellen zu prüfen.
- Wenn die Angabe des Stoffes auf dem Tank oder dem Tankschild entfernt wird, muss eine Magnetpulverprüfung durchgeführt werden; diese Tätigkeiten müssen in der der Tankakte beigefügten Prüfbescheinigung protokolliert sein.
- Solche Magnetpulverprüfungen müssen von einer sachkundigen Person durchgeführt werden, die für diese Methode gemäss der Norm EN ISO 9712:2012 (Zerstörungsfreie Prüfung – Qualifizierung und Zertifizierung von Personal der zerstörungsfreien Prüfung) qualifiziert ist.
- TT 9** Für Prüfungen (einschliesslich Überwachung der Herstellung) müssen die Verfahren des Abschnitts 1.8.7 von der zuständigen Behörde, deren Beauftragten oder von der gemäss EN ISO/IEC 17020:2012 (ausgenommen Absatz 8.1.3) Typ A akkreditierten Prüfstelle nach den Unterabschnitten 1.8.6.2, 1.8.6.4, 1.8.6.5 und 1.8.6.8 angewendet werden.
- TT 10** Die in Absatz 6.8.2.4.2 vorgesehenen wiederkehrenden Prüfungen sind mindestens alle drei Jahre durchzuführen. | alle zweieinhalb Jahre

Bei ausschliesslich für die Beförderung von Flüssiggas verwendeten festverbundenen Tanks (Tankfahrzeugen) und Aufsetztanks mit Tankkörpern und Bedienungsausrüstungen aus Kohlenstoffstahl darf die Wasserdruckprüfung zum Zeitpunkt der wiederkehrenden Prüfung und auf Wunsch des Antragstellers durch die nachfolgend aufgeführten zerstörungsfreien Prüfverfahren ersetzt werden. Diese Verfahren dürfen entsprechend der Eignungsbewertung der zuständigen Behörde, deren Beauftragten oder der Prüfstelle (siehe Sondervorschrift TT 9) entweder einzeln oder in Kombination angewendet werden:

- Norm EN ISO 17640:2010 – Zerstörungsfreie Prüfung von Schweissverbindungen – Ultraschallprüfung – Techniken, Prüfklassen und Bewertung,
- Norm EN ISO 17638:2009 – Zerstörungsfreie Prüfung von Schweissverbindungen – Magnetpulverprüfung mit Zulässigkeitsgrenzen gemäss Norm EN ISO 23278:2009 – Zerstörungsfreie Prüfung von Schweissverbindungen – Magnetpulverprüfung von Schweissverbindungen – Zulässigkeitsgrenzen,
- Norm EN 1711:2000 – Zerstörungsfreie Prüfung von Schweissverbindungen – Wirbelstromprüfung von Schweissverbindungen durch Vektorauswertung,
- Norm EN 14127:2011 – Zerstörungsfreie Prüfung – Dickenmessung mit Ultraschall.

Das an zerstörungsfreien Prüfungen beteiligte Personal muss gemäss folgender Norm qualifiziert und zertifiziert sein und muss über geeignete theoretische und praktische Kenntnisse der zerstörungsfreien Prüfungen, die sie durchführen, festlegen, überwachen, beaufsichtigen oder auswerten, verfügen:

- Norm EN ISO 9712:2012 – Zerstörungsfreie Prüfung – Qualifizierung und Zertifizierung von Personal der zerstörungsfreien Prüfung.

Nach direkter Einwirkung von Hitze, wie Schweißen oder Schneiden, an drucktragenden Elementen des Tanks muss zusätzlich zu jeder vorgeschriebenen zerstörungsfreien Prüfung eine Wasserdruckprüfung durchgeführt werden.

Die zerstörungsfreie Prüfung muss in den Bereichen des Tankkörpers und der Ausrüstung durchgeführt werden, die in der nachstehenden Tabelle aufgeführt sind:

Bereich des Tankkörpers und der Ausrüstung	zerstörungsfreie Prüfung
Stumpfschweissnähte des Tankkörpers in Längsrichtung	100 % zerstörungsfreie Prüfung unter Verwendung einer oder mehrerer der folgenden Verfahren: Ultraschallprüfung, Magnetpulverprüfung oder Wirbelstromprüfung
Umfangsstumpfschweissnähte des Tankkörpers	
(innere) Befestigungs-, Mannloch-, Stutzen- und Öffnungsschweissnähte direkt am Tankkörper	
Bereiche hoher Beanspruchung der doppelten Futterbleche zur Befestigung (auf jeder Seite vom oberen Ende der Satteltragleisten plus 400 mm nach unten)	
Schweissnähte an Rohrleitungen und Ausrüstungen	
Bereiche des Tankkörpers, die von aussen keiner Sichtprüfung unterzogen werden können	Prüfung der Wanddicke von innen durch Ultraschall in Rasterabständen von (höchstens) 150 mm

Unabhängig von den ursprünglichen für den Tank verwendeten Normen oder technischen Regelwerken für die Auslegung und den Bau müssen die Fehlerakzeptanzniveaus den Anforderungen der entsprechenden Teile der Norm EN 14025:2013 + A1:2016 (Tanks für die Beförderung gefährlicher Güter – Metallische Drucktanks – Auslegung und Bau), EN 12493:2013 + A1:2014 + AC:2015 (Flüssiggas-Geräte und Ausrüstungsteile – Geschweisste Druckbehälter aus Stahl für Strassentankfahrzeuge für Flüssiggas (LPG) – Auslegung und Herstellung), EN ISO 23278:2009 (Zerstörungsfreie Prüfung von Schweissverbindungen – Magnetpulverprüfung von Schweissverbindungen – Zulässigkeitsgrenzen) oder der Akzeptanznorm entsprechen, auf die in der anwendbaren Norm für die zerstörungsfreie Prüfung verwiesen wird.

Wenn durch zerstörungsfreie Prüfmethode ein inakzeptabler Fehler festgestellt wird, muss der Tank repariert und erneut geprüft werden. Die Durchführung einer Wasserdruckprüfung ist ohne Vornahme der vorgeschriebenen Reparaturen nicht zugelassen.

Die Ergebnisse der zerstörungsfreien Prüfung müssen aufgezeichnet und über die gesamte Lebensdauer des Tanks aufbewahrt werden.

### e) Kennzeichnung (TM)

**Bem.** Die Angaben müssen in einer amtlichen Sprache des Landes der Zulassung abgefasst sein und, wenn diese Sprache nicht Deutsch, Englisch oder Französisch ist, ausserdem in Deutsch, Englisch oder Französisch, sofern nicht Vereinbarungen zwischen den von der Beförderung berührten Staaten etwas anderes vorschreiben.

- TM 1** Tanks müssen zusätzlich zu den Angaben in Absatz 6.8.2.5.2 mit dem Vermerk «NICHT ÖFFNEN WÄHREND DER BEFÖRDERUNG. SELBSTENTZÜNDLICH.» versehen sein (siehe auch oben aufgeführte Bem.).
- TM 2** Tanks müssen zusätzlich zu den Angaben in Absatz 6.8.2.5.2 mit dem Vermerk «NICHT ÖFFNEN WÄHREND DER BEFÖRDERUNG. BILDET IN BERÜHRUNG MIT WASSER ENTZÜNDBARE GASE.» versehen sein (siehe auch oben aufgeführte Bem.).
- TM 3** An den Tanks muss auf dem in Absatz 6.8.2.5.1 vorgesehenen Schild zusätzlich die offizielle Benennung für die Beförderung und die höchstzulässige Masse der Füllung in kg für diesen Stoff angegeben sein.
- TM 4** An den Tanks sind entweder auf dem in Absatz 6.8.2.5.2 vorgeschriebenen Schild oder auf dem Tankkörper selbst, wenn dieser so verstärkt ist, dass die Widerstandsfähigkeit des Tanks nicht beeinträchtigt wird, durch Prägen oder durch ein ähnliches Verfahren die nachstehend aufgeführten zusätzlichen Angaben anzubringen:  
die chemische Benennung sowie die zugelassene Konzentration des betreffenden Stoffes.
- TM 5** An den Tanks ist ausser den in Absatz 6.8.2.5.1 vorgesehenen Angaben das Datum (Monat, Jahr) der letzten Untersuchung des inneren Zustandes anzubringen.
- TM 6** (bleibt offen)
- TM 7** An den Tanks ist entweder auf dem in Absatz 6.8.2.5.1 vorgeschriebenen Schild oder auf dem Tankkörper selbst, wenn dieser so verstärkt ist, dass die Widerstandsfähigkeit des Tankkörpers nicht beeinträchtigt wird, durch Prägen oder durch ein ähnliches Verfahren das in Absatz 5.2.1.7.6 dargestellte Strahlensymbol anzubringen.

### 6.8.5 Vorschriften für die Werkstoffe und den Bau von geschweissten festverbundenen Tanks, geschweissten Aufsetztanks und geschweissten Tankkörpern von Tankcontainern, für die ein Prüfdruck von mindestens 1 MPa (10 bar) vorgeschrieben ist, sowie von geschweissten festverbundenen Tanks, geschweissten Aufsetztanks und geschweissten Tankkörpern von Tankcontainern zur Beförderung tiefgekühlt verflüssigter Gase der Klasse 2

#### 6.8.5.1 Werkstoffe und Tankkörper

- 6.8.5.1.1**
- a) Die Tankkörper zur Beförderung von
- verdichteten, verflüssigten oder gelösten Gasen der Klasse 2,
  - Stoffen der UN-Nummern 1380, 2845, 2870, 3194 und 3391 bis 3394 der Klasse 4.2 sowie
  - UN 1052 Fluorwasserstoff, wasserfrei, und UN 1790 Fluorwasserstoffsäure mit mehr als 85 % Fluorwasserstoff der Klasse 8
- müssen aus Stahl hergestellt sein.
- b) Tankkörper aus Feinkornstahl zur Beförderung von
- ätzenden Gasen und UN 2073 Ammoniaklösung der Klasse 2 sowie
  - UN 1052 Fluorwasserstoff, wasserfrei, und UN 1790 Fluorwasserstoffsäure mit mehr als 85 % Fluorwasserstoff der Klasse 8
- müssen zur Vermeidung thermischer Spannungen wärmebehandelt werden.
- c) Die Tankkörper zur Beförderung von tiefgekühlt verflüssigten Gasen der Klasse 2 müssen aus Stahl, Aluminium, Aluminiumlegierungen, Kupfer oder Kupferlegierungen, z. B. Messing, hergestellt sein. Tankkörper aus Kupfer oder Kupferlegierungen sind jedoch nur für die Gase zugelassen, die kein Acetylen enthalten; Ethylen darf jedoch höchstens 0,005 % Acetylen enthalten.
- d) Es dürfen nur Werkstoffe verwendet werden, die sich für die niedrigste und höchste Betriebstemperatur der Tankkörper sowie deren Zubehörteile eignen.

- 6.8.5.1.2** Für die Herstellung der Tankkörper sind folgende Werkstoffe zugelassen:
- Stähle, die bei der niedrigsten Betriebstemperatur dem Spröbruch nicht unterworfen sind (siehe Absatz 6.8.5.2.1):
    - Baustähle (nicht für tiefgekühlt verflüssigte Gase der Klasse 2);
    - Feinkornstähle bis zu einer Temperatur von  $-60\text{ °C}$ ;
    - Nickelstähle (mit einem Gehalt von 0,5 % bis 9 % Nickel) bis zu einer Temperatur von  $-196\text{ °C}$ , je nach dem Nickelgehalt;
    - austenitische Chrom-Nickelstähle bis zu einer Temperatur von  $-270\text{ °C}$ ;
    - austenitisch-ferritische rostfreie Stähle bis zu einer Temperatur von  $-60\text{ °C}$ ;
  - Aluminium mit einem Gehalt von mindestens 99,5 % Aluminium oder Aluminiumlegierungen (siehe Absatz 6.8.5.2.2);
  - sauerstofffreies Kupfer mit einem Gehalt von mindestens 99,9 % Kupfer und Kupferlegierungen mit einem Kupfergehalt von mehr als 56 % (siehe Absatz 6.8.5.2.3).

- 6.8.5.1.3**
- Die Tankkörper aus Stahl, Aluminium oder Aluminiumlegierungen dürfen nur nahtlos oder geschweisst sein.
  - Die Tankkörper aus austenitischem Stahl, Kupfer oder Kupferlegierungen dürfen auch hartgelötet sein.

- 6.8.5.1.4** Die Zubehörteile dürfen mit den Tankkörpern durch Verschrauben oder wie folgt verbunden werden:
- bei Tankkörpern aus Stahl, Aluminium oder Aluminiumlegierungen durch Schweißen;
  - bei Tankkörpern aus austenitischem Stahl, Kupfer oder Kupferlegierungen durch Schweißen oder Hartlöten.

- 6.8.5.1.5** Die Tankkörper müssen so gebaut und auf dem Fahrzeug, auf dem Fahrgestell oder im Containerrahmen befestigt sein, dass eine Abkühlung tragender Teile, die ein Sprödwerden bewirken könnte, mit Sicherheit vermieden wird. Die zur Befestigung der Tankkörper dienenden Teile müssen selbst so beschaffen sein, dass sie bei der Temperatur, die sie bei der niedrigsten für den Tankkörper zulässigen Betriebstemperatur erreichen können, noch die erforderlichen mechanischen Gütwerte aufweisen.

## **6.8.5.2 Prüfvorschriften**

### **6.8.5.2.1 Tankkörper aus Stahl**

Die für die Herstellung der Tankkörper verwendeten Werkstoffe und die Schweißverbindungen müssen bei ihrer niedrigsten Betriebstemperatur, wenigstens aber bei einer Temperatur von  $-20\text{ °C}$ , folgenden Bedingungen für die Kerbschlagzähigkeit genügen:

- Die Prüfungen müssen mit Probestäben mit V-Kerbe durchgeführt werden.
- Die Mindestkerbschlagzähigkeit (siehe Absätze 6.8.5.3.1 bis 6.8.5.3.3) für Probestäbe mit senkrecht zur Walzrichtung verlaufender Längsachse und einer V-Kerbe (nach ISO R 148) senkrecht zur Plattenoberfläche muss  $34\text{ J/cm}^2$  für Baustahl (diese Prüfungen können auf Grund bestehender ISO-Normen mit Probestäben, deren Längsachse in Walzrichtung verläuft, ausgeführt werden), Feinkornstahl, legierten ferritischen Stahl  $\text{Ni} < 5\%$ , legierten ferritischen Stahl  $5\% \leq \text{Ni} \leq 9\%$ , austenitischen Cr-Ni-Stahl oder austenitisch-ferritischen rostfreien Stahl betragen.
- Bei austenitischen Stählen ist nur die Schweißverbindung einer Kerbschlagzähigkeitsprüfung zu unterziehen.
- Für Betriebstemperaturen unter  $-196\text{ °C}$  wird die Kerbschlagzähigkeitsprüfung nicht bei der niedrigsten Betriebstemperatur, sondern bei  $-196\text{ °C}$  durchgeführt.

### **6.8.5.2.2 Tankkörper aus Aluminium oder Aluminiumlegierungen**

Die Nähte der Tankkörper müssen den durch die zuständige Behörde festgelegten Bedingungen genügen.

### **6.8.5.2.3 Tankkörper aus Kupfer oder Kupferlegierungen**

Prüfungen zum Nachweis ausreichender Kerbschlagzähigkeit sind nicht erforderlich.

## **6.8.5.3 Bestimmung der Kerbschlagzähigkeit**

- 6.8.5.3.1** Bei Blechen mit einer Dicke von weniger als 10 mm, aber mindestens 5 mm, sind Probestäbe mit einem Querschnitt von 10 mm x e mm, wobei e die Blechdicke ist, zu verwenden. Eine Bearbeitung auf 7,5 mm oder 5 mm ist, falls erforderlich, zulässig. Ein Mindestwert von  $34\text{ J/cm}^2$  ist in jedem Fall einzuhalten.

**Bem.** Bei Blechen mit einer Dicke von weniger als 5 mm und ihren Schweißverbindungen wird keine Kerbschlagzähigkeitsprüfung durchgeführt.

- 6.8.5.3.2**
- Bei der Prüfung der Bleche wird die Kerbschlagzähigkeit an drei Probestäben bestimmt. Die Probestäbe müssen quer zur Walzrichtung entnommen werden; bei Baustahl dürfen sie jedoch in Walzrichtung entnommen werden.

b) Für die Prüfung der Schweißnähte werden die Probestäbe wie folgt entnommen:

**wenn  $e \leq 10 \text{ mm}$ :**

drei Probestäbe aus der Mitte der Schweißverbindung;

drei Probestäbe mit der Kerbe in der Mitte der wärmebeeinflussten Zone (die V-Kerbe schneidet die Verschmelzungsgrenze in der Mitte des Musters);

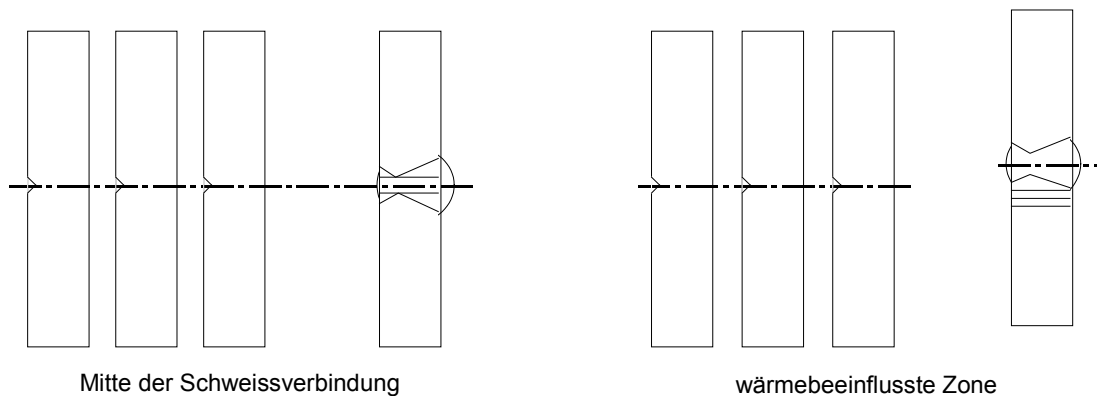

**wenn  $10 \text{ mm} < e \leq 20 \text{ mm}$ :**

drei Probestäbe aus der Mitte der Schweißverbindung;

drei Probestäbe aus der wärmebeeinflussten Zone (die V-Kerbe schneidet die Verschmelzungsgrenze in der Mitte des Musters);

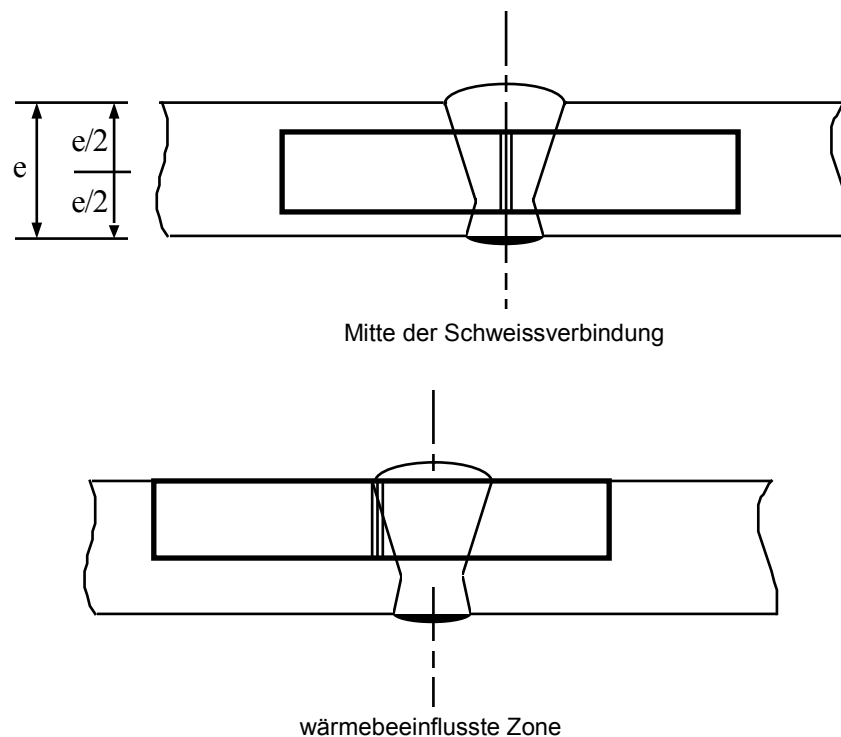

**wenn  $e > 20 \text{ mm}$ :**

zwei Sätze von drei Probestäben (ein Satz von der Oberseite, ein Satz von der Unterseite) an den unten dargestellten Stellen entnommen (die V-Kerbe schneidet die Verschmelzungsgrenze in der Mitte des Musters, das aus der wärmebeeinflussten Zone entnommen ist).



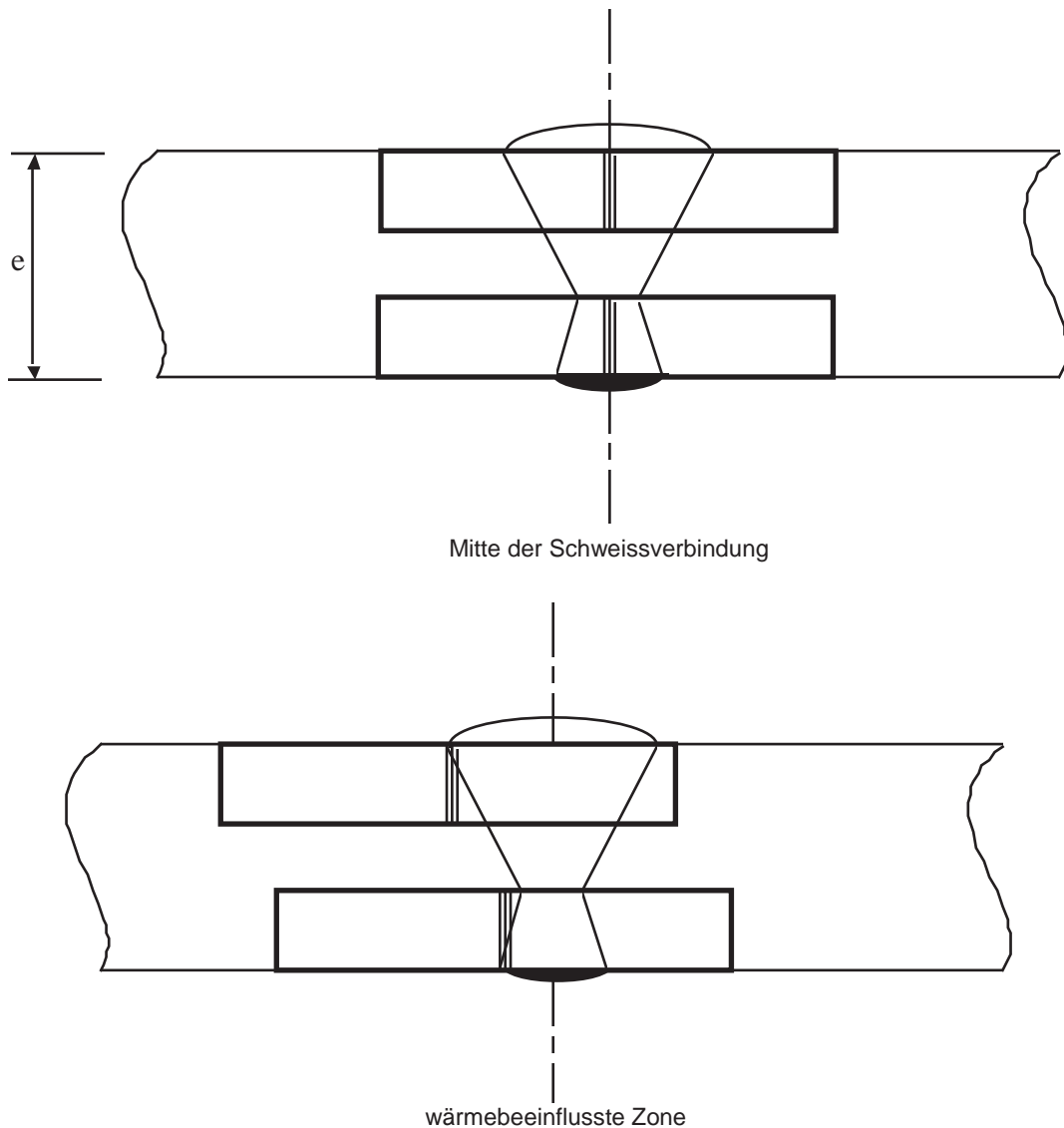

- 6.8.5.3.3**
- a) Bei Blechen muss der Mittelwert von drei Proben den in Absatz 6.8.5.2.1 angegebenen Mindestwert von  $34 \text{ J/cm}^2$  erreichen; nicht mehr als ein Einzelwert darf unter dem Mindestwert, dann jedoch auch nicht unter  $24 \text{ J/cm}^2$  liegen.
  - b) Bei den Schweissungen darf der Mittelwert aus den drei Proben, die in der Mitte der Schweissverbindung entnommen wurden, nicht unter dem Mindestwert von  $34 \text{ J/cm}^2$  liegen; nicht mehr als ein Einzelwert darf unter dem Mindestwert, dann jedoch auch nicht unter  $24 \text{ J/cm}^2$  liegen.
  - c) Bei der wärmebeeinflussten Zone (die V-Kerbe schneidet die Verschmelzungsgrenze in der Mitte des Musters) darf der Wert von nicht mehr als einer der drei Proben unter dem Mindestwert von  $34 \text{ J/cm}^2$ , jedoch nicht unter  $24 \text{ J/cm}^2$  liegen.
- 6.8.5.3.4** Werden die Forderungen nach Absatz 6.8.5.3.3 nicht erfüllt, so ist eine Wiederholungsprüfung nur zulässig, wenn
- a) der Mittelwert der ersten drei Prüfungen unter dem Mindestwert von  $34 \text{ J/cm}^2$  oder
  - b) mehr als einer der Einzelwerte unter dem Mindestwert von  $34 \text{ J/cm}^2$ , aber nicht unter  $24 \text{ J/cm}^2$  liegt.
- 6.8.5.3.5** Bei einer wiederholten Kerbschlagzähigkeitsprüfung an Blechen oder Schweissverbindungen darf kein Einzelwert unter  $34 \text{ J/cm}^2$  liegen. Der Mittelwert sämtlicher Ergebnisse der ursprünglichen Prüfung und der Wiederholungsprüfung muss gleich dem oder grösser als der Mindestwert von  $34 \text{ J/cm}^2$  sein.

Bei einer wiederholten Kerbschlagzähigkeitsprüfung der wärmebeeinflussten Zone darf kein Einzelwert unter  $34 \text{ J/cm}^2$  liegen.

#### **6.8.5.4 Verweis auf Normen**

Die Vorschriften der Unterabschnitte 6.8.5.2 und 6.8.5.3 gelten bei Anwendung der nachstehenden Normen als erfüllt:

EN ISO 21028:2016 Kryo-Behälter – Zähigkeitsanforderungen an Werkstoffe bei kryogenen Temperaturen – Teil 1: Temperaturen unter –80 °C

EN ISO 21028-2:2018 Kryo-Behälter – Zähigkeitsanforderungen an Werkstoffe bei kryogenen Temperaturen – Teil 2: Temperaturen zwischen -80 °C und -20 °C.

## Kapitel 6.9

### Vorschriften für die Auslegung, den Bau, die Ausrüstung, die Zulassung des Baumusters, die Prüfung und die Kennzeichnung von festverbundenen Tanks (Tankfahrzeugen), Aufsetztanks, Tankcontainern und Tankwechsellaufbauten (Tankwechselbehältern) aus faserverstärkten Kunststoffen (FVK)

**Bem.** Für ortsbewegliche Tanks und UN-Gascontainer mit mehreren Elementen (MEGC) siehe Kapitel 6.7; für festverbundene Tanks (Tankfahrzeuge), Aufsetztanks, Tankcontainer und Tankwechsellaufbauten (Tankwechselbehälter), deren Tankkörper aus metallenen Werkstoffen hergestellt sind, sowie für Batterie-Fahrzeuge und Gascontainer mit mehreren Elementen (MEGC) mit Ausnahme von UN-MEGC siehe Kapitel 6.8, für Saug-Druck-Tanks für Abfälle siehe Kapitel 6.10.

#### 6.9.1 Allgemeines

**6.9.1.1** FVK-Tanks müssen nach einem von der zuständigen Behörde anerkannten Qualitätssicherungsprogramm ausgelegt, hergestellt und geprüft werden; insbesondere dürfen Laminations- und Schweissarbeiten von Thermoplastlinern nur durch Personal vorgenommen werden, das nach von der zuständigen Behörde anerkannten Regeln qualifiziert ist.

**6.9.1.2** Für die Auslegung und Prüfung von FVK-Tanks sind auch die Vorschriften der Absätze 6.8.2.1.1, 6.8.2.1.7, 6.8.2.1.13, 6.8.2.1.14 a) und b), 6.8.2.1.25, 6.8.2.1.27, 6.8.2.1.28 und 6.8.2.2.3 anzuwenden.

**6.9.1.3** Heizeinrichtungen sind in FVK-Tanks nicht zugelassen.

**6.9.1.4** Hinsichtlich der Stabilität von Tankfahrzeugen ist der Unterabschnitt 9.7.5.1 anzuwenden.

#### 6.9.2 Bau

**6.9.2.1** Die Tankkörper sind aus geeigneten Werkstoffen herzustellen, die mit den zu befördernden Stoffen in einem Betriebstemperaturbereich von  $-40\text{ °C}$  bis  $+50\text{ °C}$  verträglich sind, sofern von der zuständigen Behörde des Staates, in dem die Beförderung durchgeführt wird, wegen besonderer klimatischer Bedingungen kein anderer Temperaturbereich festgelegt ist.

**6.9.2.2** Die Tankkörper setzen sich aus folgenden drei Elementen zusammen:

- Innenliner,
- Tragschicht,
- Aussenschicht.

**6.9.2.2.1** Der Innenliner ist der innere Tankkörperbereich, der als erste Barriere zur Gewährleistung der Langzeitbeständigkeit gegenüber den zu befördernden Stoffen sowie zur Verhinderung gefährlicher Reaktionen mit dem Inhalt oder der Bildung gefährlicher Verbindungen sowie einer wesentlichen Schwächung der Tragschicht ausgelegt ist, wobei die Diffusion von Stoffen durch den Innenliner zu berücksichtigen ist.

Der Innenliner kann entweder ein FVK-Liner oder ein Thermoplastliner sein.

**6.9.2.2.2** Die FVK-Liner setzen sich wie folgt zusammen:

- a) Oberflächenschicht («gel-coat»): eine entsprechend harzreiche Oberflächenschicht, verstärkt mit einem Vlies, das mit dem Harz und dem Inhalt verträglich ist. Der Fasermassenanteil dieser Schicht darf 30 % nicht überschreiten und die Dicke muss 0,25 bis 0,60 mm betragen.
- b) Verstärkungslage(n): eine oder mehrere Lage(n) mit einer Mindestdicke von 2 mm, die eine Glasmatte oder Spritzfasern von mindestens  $900\text{ g/m}^2$  enthalten, die einen Glasgehalt von mindestens 30 Masse-% aufweisen, es sei denn, für geringere Glasgehalte wird eine vergleichbare Sicherheit nachgewiesen.

**6.9.2.2.3** Thermoplastliner sind Platten aus Thermoplastkunststoff gemäss Absatz 6.9.2.3.4, die zur erforderlichen Form zusammengeschweisst werden und auf der die Tragschichten geklebt werden. Die Dauerhaftigkeit der Verbindung zwischen Liner und Tragschicht ist durch die Verwendung eines geeigneten Haftvermittlers herzustellen.

**Bem.** Bei der Beförderung entzündbarer flüssiger Stoffe können gemäss Unterabschnitt 6.9.2.14 für den Innenliner zusätzliche Massnahmen zur Verhinderung elektrostatischer Aufladung erforderlich werden.

**6.9.2.2.4** Die Tragschicht des Tankkörpers ist der Bereich, der gemäss den Unterabschnitten 6.9.2.4 bis 6.9.2.6 besonders ausgelegt sein muss, um den mechanischen Belastungen standzuhalten. Dieser Teil besteht normalerweise aus mehreren faserverstärkten Lagen in definierter Richtung.

**6.9.2.2.5** Die Aussenschicht ist der Teil des Tankkörpers mit direktem Kontakt zur Umgebung. Er besteht aus einer harzreichen Lage mit einer Dicke von mindestens 0,2 mm. Bei Dicken von mehr als 0,5 mm muss eine Matte verwendet werden. Diese Schicht muss einen Massegehalt von weniger als 30 % Glas aufweisen und muss so beschaffen sein, dass sie Umwelteinflüssen, insbesondere gelegentlich vorkommende Kontakte mit dem zu befördernden Stoff, standhält. Zum Schutz der Tragschicht vor Schädigung durch ultraviolette Strahlung muss das Harz Füllstoffe oder Zusätze enthalten.

### **6.9.2.3 Ausgangswerkstoffe**

**6.9.2.3.1** Alle für die Herstellung von FVK-Tanks verwendeten Werkstoffe müssen bekannten Ursprungs und spezifiziert sein.

#### **6.9.2.3.2 Harze**

Die Verarbeitung der Harzmischung muss genau nach den Empfehlungen des Lieferanten erfolgen. Dies betrifft hauptsächlich den Gebrauch von Härtern, Katalysatoren und Beschleunigern. Diese Harze können sein:

- ungesättigte Polyesterharze,
- Vinylesterharze,
- Epoxyharze,
- Phenolharze.

Die gemäss Norm EN ISO 75-1:2013 ermittelte Wärmeformbeständigkeitstemperatur (HDT) des Harzes muss mindestens 20 °C über der maximalen Betriebstemperatur des Tanks liegen und mindestens 70 °C betragen.

#### **6.9.2.3.3 Verstärkungsfasern**

Die Verstärkungswerkstoffe der Tragschichten müssen aus einer geeigneten Art von Fasern wie Glasfasern der Typen E oder ECR gemäss Norm ISO 2078:1993 bestehen. Für den Innenliner dürfen Glasfasern des Typs C gemäss Norm ISO 2078:1993 verwendet werden. Thermoplastvliese dürfen für den Innenliner nur verwendet werden, wenn ihre Verträglichkeit mit dem vorgesehenen Inhalt nachgewiesen wurde.

#### **6.9.2.3.4 Werkstoffe für Thermoplastliner**

Als Linerwerkstoffe dürfen Thermoplastliner, wie weichmacherfreies Polyvinylchlorid (PVC-U), Polypropylen (PP), Polyvinylidenfluorid (PVDF), Polytetrafluorethylen (PTFE) usw., verwendet werden.

#### **6.9.2.3.5 Zusätze**

Zusätze, die für die Behandlung des Harzes notwendig sind, wie Katalysatoren, Beschleuniger, Härter und Thixotropierstoffe, sowie Werkstoffe, die für die Verbesserung des Tanks verwendet werden, wie z. B. Füllstoffe, Farbstoffe, Pigmente usw., dürfen unter Berücksichtigung der Auslegungslebensdauer und -temperatur nicht zu einer Schwächung des Werkstoffes führen.

**6.9.2.4** Die Tankkörper, ihre Elemente für die Befestigung sowie ihre Bedienungsausrüstung und bauliche Ausrüstung müssen so ausgelegt sein, dass sie während der Auslegungslebensdauer ohne Verlust des Inhalts (ausgenommen Gasmengen, die aus eventuell vorhandenen Entlüftungseinrichtungen entweichen) standhalten:

- den statischen und dynamischen Beanspruchungen unter normalen Beförderungsbedingungen;
- den in den Unterabschnitten 6.9.2.5 bis 6.9.2.10 beschriebenen Minimalbelastungen.

**6.9.2.5** Bei den in den Absätzen 6.8.2.1.14 a) und b) angegebenen Drücken und der durch den Inhalt mit der für die Bauart festgelegten höchstzulässigen Dichte sowie bei höchstem Füllungsgrad hervorgerufenen statischen Eigenlast darf die Auslegungsspannung  $\sigma$  in Längs- und Umfangsrichtung jeder Lage des Tankkörpers folgenden Wert nicht überschreiten:

$$\sigma \leq \frac{R_m}{K},$$

wobei:

$R_m$  = Zahlenwert der Zugfestigkeit aus dem Mittelwert der Prüfergebnisse abzüglich der doppelten Standardabweichung der Prüfergebnisse. Die Prüfung ist an mindestens sechs Proben, die für die Bauart und die Konstruktionsmethode repräsentativ sind, nach den Normen EN ISO 527-4:1997 und EN ISO 527-5:2009 durchzuführen.

$K$  =  $S \cdot K_0 \cdot K_1 \cdot K_2 \cdot K_3$ ,

wobei:

K einen Mindestwert von 4 haben muss und

- S = Sicherheitskoeffizient. Für die allgemeine Auslegung beträgt der Wert für S mindestens 1,5, wenn in Kapitel 3.2 Tabelle A Spalte 12 für die Tanks eine Tankcodierung angegeben ist, die im zweiten Teil den Buchstaben «G» enthält (siehe Absatz 4.3.4.1.1). Für Tanks, die für die Beförderung von Stoffen ausgelegt sind, für die ein erhöhtes Sicherheitsniveau erforderlich ist, d. h. wenn in Kapitel 3.2 Tabelle A Spalte 12 für die Tanks eine Tankcodierung angegeben ist, die im zweiten Teil die Ziffer «4» enthält (siehe Absatz 4.3.4.1.1), muss der Wert verdoppelt werden, sofern der Tankkörper nicht mit einem zusätzlichen Schutz in Form eines den Tankkörper völlig umschliessenden Metallrahmenwerkes mit Längs- und Oberträgern ausgerüstet ist.
- K<sub>0</sub> = Faktor, der mit der Minderung der Werkstoffeigenschaften infolge Kriechverhaltens und Alterung unter dem chemischen Einfluss der zu befördernden Stoffe zusammenhängt. Er ist nach der Formel

$$K_0 = \frac{1}{\alpha \cdot \beta}$$

zu bestimmen, wobei «α» der Kriechfaktor und «β» der Alterungsfaktor ist, jeweils bestimmt nach der Norm EN 978:1997 im Anschluss an die Prüfung gemäss Norm EN 977:1997. Alternativ darf konservativ ein Wert von K<sub>0</sub> = 2 verwendet werden. Bei der Bestimmung von α und β muss die Ausgangsdurchbiegung 2 σ entsprechen.

- K<sub>1</sub> = Faktor, der mit der Betriebstemperatur und den thermischen Eigenschaften des Harzes zusammenhängt und der durch die folgende Gleichung mit einem Minimalwert von 1 ermittelt wird:

$$K_1 = 1,25 - 0,0125 (HDT - 70),$$

wobei HDT die Wärmeformbeständigkeitstemperatur des Harzes ist [in °C].

- K<sub>2</sub> = Faktor, der mit der Ermüdung des Werkstoffes zusammenhängt; sofern kein anderer Wert von der zuständigen Behörde zugelassen wird, ist hierfür ein Wert von K<sub>2</sub> = 1,75 zu verwenden. Für die Auslegung gegenüber dynamischen Belastungen nach Unterabschnitt 6.9.2.6 ist ein Wert von K<sub>2</sub> = 1,1 zu verwenden.
- K<sub>3</sub> = Faktor, der mit der Aushärtetechnik zusammenhängt und folgende Werte hat:
- 1,1, wenn das Aushärten nach einem dokumentierten und zugelassenen Verfahren erfolgt;
  - 1,5 in anderen Fällen.

**6.9.2.6** Bei den in Absatz 6.8.2.1.2 genannten dynamischen Belastungen darf die Auslegungsspannung den nach Unterabschnitt 6.9.2.5 geforderten und durch den Faktor α geteilten Wert nicht übersteigen.

**6.9.2.7** Bei jeder der in den Unterabschnitten 6.9.2.5 und 6.9.2.6 definierten Spannungen darf die resultierende Dehnung in jeder Richtung den kleineren der Werte 0,2 % oder 1/10 der Bruchdehnung des Harzes nicht überschreiten.

**6.9.2.8** Beim festgelegten Prüfdruck, der nicht geringer als der in den Absätzen 6.8.2.1.14 a) und b) festgelegte zutreffende Berechnungsdruck sein darf, darf die maximale Dehnung im Tankkörper die Rissbildungsgrenze des Harzes nicht überschreiten.

**6.9.2.9** Der Tankkörper muss in der Lage sein, dem in Absatz 6.9.4.3.3 aufgeführten Kugelfallversuch ohne sichtbare innere oder äussere Schäden standzuhalten.

**6.9.2.10** Die für die Verbindungen, einschliesslich der Verbindungen der Böden, der Schwallwände und der Tankunterteilungen mit dem Tankkörper, verwendeten Überlamine müssen in der Lage sein, die oben genannten statischen und dynamischen Belastungen aufzunehmen. Um Spannungskonzentrationen im Überlaminat zu vermeiden, sind Neigungen mit einem Steigungsverhältnis von ≤ 1:6 zu verwenden.

Die Schubfestigkeit zwischen dem Überlaminat und den damit verbundenen Tankteilen darf nicht kleiner sein als

$$\tau = \frac{Q}{l} \leq \frac{\tau_R}{K},$$

wobei:

- τ<sub>R</sub> die Biegeschubfestigkeit nach der Norm EN ISO 14125:1998 + AC:2002 + A1:2011 (Drei-Punkte-Methode) ist, mit einem Wert von mindestens τ<sub>R</sub> = 10 N/mm<sup>2</sup>, wenn keine gemessenen Werte verfügbar sind;
- Q die Last pro Längeneinheit ist, die die Verbindung unter den oben aufgeführten statischen und dynamischen Belastungen zu übernehmen hat;
- K der gemäss Unterabschnitt 6.9.2.5 berechnete Faktor für die statischen und dynamischen Spannungen und
- l die Länge des Überlaminats ist.

**6.9.2.11** Öffnungen im Tankkörper müssen verstärkt sein, um mindestens den gleichen Sicherheitsfaktor gegen die in den Unterabschnitten 6.9.2.5 und 6.9.2.6 aufgeführten statischen und dynamischen Belastungen wie der Tankkörper selbst zu gewährleisten. Ihre Anzahl muss so klein wie möglich sein. Bei ovalen Öffnungen darf das Verhältnis der beiden Achsen nicht mehr als 2 betragen.

**6.9.2.12** Bei der Auslegung von Flanschen und Rohrleitungen, die mit dem Tankkörper verbunden sind, sind zusätzlich Kräfte durch Handhabung und Befestigung von Schrauben zu berücksichtigen.

**6.9.2.13** Der Tank ist so auszulegen, dass er ohne wesentliche Undichtheiten den Auswirkungen einer allseitigen dreissigminütigen Brandbelastung, wie in den Prüfvorschriften nach Absatz 6.9.4.3.4 definiert, standhält. Bei Vorliegen von Daten von Prüfungen mit vergleichbaren Tankbauarten kann mit Zustimmung der zuständigen Behörde auf eine Prüfung verzichtet werden.

**6.9.2.14 Sondervorschriften für die Beförderung von Stoffen mit einem Flammpunkt von höchstens 60 °C**

FVK-Tanks zur Beförderung von Stoffen mit einem Flammpunkt von höchstens 60 °C sind so zu bauen, dass eine gefährliche elektrostatische Aufladung der verschiedenen Bestandteile verhindert wird.

**6.9.2.14.1** Der an der Innen- und Aussenseite des Tankkörpers gemessene Wert des elektrischen Oberflächenwiderstandes darf  $10^9$  Ohm nicht überschreiten. Dies kann durch die Verwendung von Additiven im Harz oder durch interlaminaire, leitfähige Schichten, wie Metall- oder Kohlefasernetzwerk, erreicht werden.

**6.9.2.14.2** Der gemessene elektrische Erdableitwiderstand darf  $10^7$  Ohm nicht überschreiten.

**6.9.2.14.3** Alle Komponenten des Tankkörpers sind untereinander und mit den Metallteilen der Bedienungsausrüstung und der baulichen Ausrüstung des Tanks sowie mit dem Fahrzeug elektrisch zu verbinden. Der elektrische Widerstand zwischen sich berührenden Teilen darf 10 Ohm nicht überschreiten.

**6.9.2.14.4** Der elektrische Oberflächen- und Erdableitwiderstand ist erstmalig bei jedem hergestellten Tank oder an einem Ausschnitt des Tankkörpers mit einem von der zuständigen Behörde anerkannten Verfahren zu messen.

**6.9.2.14.5** Der Erdableitwiderstand ist bei jedem Tank als Teil der wiederkehrenden Prüfungen mit einem von der zuständigen Behörde anerkannten Verfahren zu messen.

**6.9.3 Ausrüstungsteile**

**6.9.3.1** Es gelten die Vorschriften der Absätze 6.8.2.2.1, 6.8.2.2.2, 6.8.2.2.4 und 6.8.2.2.6 bis 6.8.2.2.8.

**6.9.3.2** Zusätzlich gelten auch die Sondervorschriften des Abschnitts 6.8.4 b) (TE), sofern diese bei einer Eintragung in Kapitel 3.2 Tabelle A Spalte 13 angegeben sind.

**6.9.4 Prüfung und Zulassung des Baumusters**

**6.9.4.1** Für jede Bauart eines FVK-Tanks sind die Werkstoffe und ein repräsentativer Prototyp der nachstehend aufgeführten Bauartprüfung zu unterziehen.

**6.9.4.2 Werkstoffprüfung**

**6.9.4.2.1** Für die verwendeten Harze ist die Bruchdehnung gemäss Norm EN ISO 527-4:1997 oder EN ISO 527-5:2009 und die Wärmeformbeständigkeitstemperatur gemäss Norm EN ISO 75-1:2013 zu ermitteln.

**6.9.4.2.2** Folgende Eigenschaften sind an Proben zu ermitteln, die aus dem Tankkörper herausgeschnitten wurden. Parallel gefertigte Proben dürfen nur verwendet werden, wenn das Ausschneiden von Proben aus dem Tankkörper nicht möglich ist. Vor der Prüfung sind gegebenenfalls vorhandene Liner zu entfernen.

Die Prüfungen umfassen:

- Dicke der Laminatschichten des Tankmantels und der Tankböden;
- Massegehalt und Zusammensetzung der Verstärkungsfasern sowie Orientierung und Aufbau der Verstärkungslagen;
- Zugfestigkeit, Bruchdehnung und Elastizitätsmodul gemäss Norm EN ISO 527-4:1997 oder EN ISO 527-5:2009 in der Richtung der Spannungen. Zusätzlich ist die Rissbildungsgrenze des Harzes mittels Schallemissionsmessung zu bestimmen;
- Biegefestigkeit und Durchbiegung im Biegekriechversuch nach der Norm EN ISO 14125:1998 + AC:2002 + A1:2011 während einer Dauer von 1000 Stunden unter Verwendung von Proben mit einer Mindestbreite von 50 mm und einem Auflagerabstand von mindestens der zwanzigfachen Wanddicke. Bei dieser Prüfung sind auch der Kriechfaktor  $\alpha$  und der Alterungsfaktor  $\beta$  gemäss Norm EN 978:1997 zu bestimmen.



- 6.9.4.2.3** Die interlaminaire Scherfestigkeit der Verbindungen ist durch Prüfung repräsentativer Proben im Zugversuch nach der Norm EN ISO 14130:1997 zu messen.
- 6.9.4.2.4** Die chemische Verträglichkeit des Tankkörpers mit den zu befördernden Stoffen ist mit Zustimmung der zuständigen Behörde durch eines der nachstehenden Verfahren nachzuweisen. Dieser Nachweis muss alle Aspekte der Verträglichkeit der Werkstoffe des Tankkörpers und seiner Ausrüstungen mit den zu befördernden Stoffen, einschliesslich der chemischen Schädigung des Tankkörpers, der Einleitung kritischer Reaktionen durch den Inhalt und gefährlicher Reaktionen zwischen beiden, berücksichtigen.
- Für die Feststellung einer Schädigung des Tankkörpers sind aus dem Tankkörper entnommene repräsentative Proben, einschliesslich gegebenenfalls vorhandener Liner mit Schweissnähten, der chemischen Verträglichkeitsprüfung nach der Norm EN 977:1997 für eine Dauer von 1000 Stunden bei 50 °C zu unterziehen. Im Vergleich mit unbelasteten Proben darf der im Biegeversuch gemäss Norm EN 978:1997 gemessene Abfall der Festigkeit und des Elastizitätsmoduls 25 % nicht übersteigen. Risse, Blasen, punktförmige Schäden, Trennungen von Lagen und Linern sowie Rauigkeit sind nicht zulässig.
  - Bescheinigte und dokumentierte Daten über positive Erfahrungen hinsichtlich der Verträglichkeit der betreffenden Füllgüter mit den in Kontakt tretenden Werkstoffen des Tankkörpers über angegebene Temperaturen, Zeiten und andere bedeutsame Betriebsbedingungen.
  - In der Fachliteratur, in Normen oder in anderen Quellen veröffentlichte technische Daten, die von der zuständigen Behörde akzeptiert werden.
- 6.9.4.3 Prototypprüfung**
- Ein repräsentativer Prototyp ist den nachstehend dargestellten Prüfungen zu unterziehen. Soweit erforderlich, darf die Bedienungsausrüstung zu diesem Zweck durch andere Teile ersetzt werden.
- 6.9.4.3.1** Der Prototyp ist auf Übereinstimmung mit der Bauartspezifikation zu prüfen. Dies schliesst eine innere und äussere Besichtigung und eine Masskontrolle der wesentlichen Abmessungen ein.
- 6.9.4.3.2** Der an allen Stellen, für die ein Vergleich mit der rechnerischen Auslegung erforderlich ist, mit Dehnmessstreifen ausgerüstete Prototyp ist folgenden Belastungen zu unterziehen; die hierbei auftretenden Dehnungen sind aufzuzeichnen:
- Füllung mit Wasser bis zum höchstzulässigen Füllungsgrad. Die Messergebnisse sind zur Überprüfung der rechnerischen Auslegung nach Unterabschnitt 6.9.2.5 zu verwenden.
  - Füllung mit Wasser bis zum höchstzulässigen Füllungsgrad und Beschleunigung in allen drei Richtungen durch Fahr- und Bremsversuche mit dem auf einem Fahrzeug befestigten Prototyp. Für den Vergleich mit der rechnerischen Auslegung nach Unterabschnitt 6.9.2.6 sind die aufzeichneten Dehnungen im Verhältnis der in Absatz 6.8.2.1.2 geforderten und der gemessenen Beschleunigungswerte zu extrapolieren.
  - Füllung mit Wasser und Anwendung des festgelegten Prüfdrucks. Unter dieser Belastung darf der Tank keine sichtbaren Schäden und keine Undichtheit aufweisen.
- 6.9.4.3.3** Der Prototyp ist dem Kugelfallversuch nach der Norm EN 976-1:1997 Nr. 6.6 zu unterziehen. Dabei darf kein sichtbarer innerer oder äusserer Schaden auftreten.
- 6.9.4.3.4** Der zu 80 % seines maximalen Fassungsraumes mit Wasser gefüllte Prototyp, einschliesslich seiner Bedienungsausrüstung und baulichen Ausrüstung, ist einer allseitigen dreissigminütigen Brandbelastung durch ein Heizölbeckenfeuer oder einer anderen Art von Feuer mit gleicher Wirkung auszusetzen. Die Abmessungen des Beckens müssen den Tank um mindestens 50 cm nach allen Seiten überragen, und der Abstand zwischen dem Ölspiegel und dem Tank muss zwischen 50 und 80 cm betragen. Der unterhalb des Flüssigkeitsspiegels verbleibende Tank, einschliesslich der Öffnungen und Verschlüsse, muss, abgesehen von Tropflecken, dicht bleiben.
- 6.9.4.4 Zulassung des Baumusters**
- 6.9.4.4.1** Die zuständige Behörde oder eine von ihr benannte Stelle hat für jedes neue Baumuster eines Tanks eine Zulassungsbescheinigung auszustellen, die die Eignung der Bauart für den vorgesehenen Zweck und die Einhaltung der Bau- und Ausrüstungsvorschriften sowie der für die zu befördernden Stoffe geltenden Sondervorschriften bescheinigt.
- 6.9.4.4.2** Die Zulassung ist auf der Grundlage der Berechnung sowie des Prüfberichtes, einschliesslich aller Werkstoff- und Prototypprüfergebnisse und ihres Vergleiches mit der rechnerischen Auslegung, zu erstellen und muss sich auf die Bauartspezifikation und das Qualitätssicherungsprogramm beziehen.
- 6.9.4.4.3** Die Zulassung muss die Stoffe oder Stoffgruppen, für die die Verträglichkeit mit dem Tank nachgewiesen wurde, umfassen. Dabei sind die chemischen Benennungen oder die entsprechende Sammelbezeichnung (siehe Unterabschnitt 2.1.1.2) sowie die Klasse und der Klassifizierungscode anzugeben.

**6.9.4.4.4** Die Zulassung muss ferner veröffentlichte Auslegungs- und Gewährleistungswerte (wie Lebensdauer, Betriebstemperaturbereich, Betriebs- und Prüfdrücke, Werkstoffkennwerte) sowie diejenigen Massnahmen umfassen, die bei der Herstellung, Prüfung, Zulassung des Baumusters, Kennzeichnung und der Verwendung aller Tanks, die nach der zugelassenen Bauart gefertigt werden, zu beachten sind.

## **6.9.5 Prüfungen**

**6.9.5.1** Für jeden Tank, der in Übereinstimmung mit der zugelassenen Bauart hergestellt wird, sind die nachstehend aufgeführten Werkstoffprüfungen und Untersuchungen wie folgt durchzuführen.

**6.9.5.1.1** Mit Proben aus dem Tankkörper sind die Werkstoffprüfungen nach Absatz 6.9.4.2.2 mit Ausnahme des Zugversuches und einer Verringerung der Prüfzeit für die Biegekrechprüfung auf 100 Stunden durchzuführen. Parallel gefertigte Proben dürfen nur verwendet werden, wenn das Ausschneiden von Proben aus dem Tankkörper nicht möglich ist. Die zugelassenen Auslegungswerte sind einzuhalten.

**6.9.5.1.2** Die Tankkörper und ihre Ausrüstung sind entweder zusammen oder getrennt erstmalig vor Inbetriebnahme zu prüfen. Diese Prüfung umfasst:

- eine Prüfung auf Übereinstimmung mit der zugelassenen Bauart;
- eine Prüfung der Merkmale der Bauart;
- eine innere und äussere Untersuchung;
- eine Wasserdruckprüfung mit dem Prüfdruck, der auf dem in Absatz 6.8.2.5.1 vorgeschriebenen Schild angegeben ist;
- eine Funktionsprüfung der Ausrüstungsteile;
- eine Dichtheitsprüfung, sofern der Tankkörper und seine Ausrüstung getrennt druckgeprüft worden sind.

**6.9.5.2** Für die wiederkehrenden Prüfungen der Tanks gelten die Vorschriften der Absätze 6.8.2.4.2 bis 6.8.2.4.4. Darüber hinaus muss die Prüfung gemäss Absatz 6.8.2.4.3 die Untersuchung des inneren Zustands des Tankkörpers einschliessen.

**6.9.5.3** Die Prüfungen und Untersuchungen nach den Unterabschnitten 6.9.5.1 und 6.9.5.2 sind von einem von der zuständigen Behörde anerkannten Sachverständigen durchzuführen. Die Prüfergebnisse sind zu bescheinigen. In diesen Bescheinigungen ist auf die in diesem Tank gemäss Unterabschnitt 6.9.4.4 zur Beförderung zugelassenen Stoffe Bezug zu nehmen.

## **6.9.6 Kennzeichnung**

**6.9.6.1** Für die Kennzeichnung von FVK-Tanks gelten die Vorschriften des Unterabschnitts 6.8.2.5 mit folgenden Änderungen:

- das Tankschild darf auch auf den Tankkörper auflaminiert werden oder aus geeigneten Kunststoffen bestehen;
- der Auslegungstemperaturbereich ist immer anzugeben.

**6.9.6.2** Zusätzlich gelten auch die Sondervorschriften des Abschnitts 6.8.4 e) (TM), sofern diese bei einer Eintragung in Kapitel 3.2 Tabelle A Spalte 13 angegeben sind.

## Kapitel 6.10

### Vorschriften für den Bau, die Ausrüstung, die Zulassung, die Prüfung und die Kennzeichnung von Saug-Druck-Tanks für Abfälle

- Bem.** 1. Für ortsbewegliche Tanks und UN-Gascontainer mit mehreren Elementen (MEGC) siehe Kapitel 6.7; für festverbundene Tanks (Tankfahrzeuge), Aufsetztanks, Tankcontainer und Tankwechsellaufbauten (Tankwechselbehälter), deren Tankkörper aus metallenen Werkstoffen hergestellt sind, sowie für Batterie-Fahrzeuge und Gascontainer mit mehreren Elementen (MEGC) mit Ausnahme von UN-MEGC siehe Kapitel 6.8; für faserverstärkte Kunststofftanks siehe Kapitel 6.9.
2. Dieses Kapitel gilt für festverbundene Tanks, Aufsetztanks, Tankcontainer und Tankwechsellaufbauten (Tankwechselbehälter).

#### 6.10.1 Allgemeines

##### 6.10.1.1 Begriffsbestimmungen

**Bem.** Ein Tank, der vollständig den Vorschriften des Kapitels 6.8 entspricht, gilt nicht als «Saug-Druck-Tank für Abfälle».

6.10.1.1.1 Als «geschützte Bereiche» gelten:

- der untere Teil des Tanks in einem Abschnitt, der sich über einen Winkel von 60° beiderseits der unteren Mantellinie erstreckt;
- der obere Teil des Tanks in einem Abschnitt, der sich über einen Winkel von 30° beiderseits der oberen Mantellinie erstreckt;
- der Bereich am vorderen Tankboden im Falle von Trägerfahrzeugen;
- die am hinteren Tankboden durch die Einrichtung gemäss Abschnitt 9.7.6 gebildete innere Schutzzone.

##### 6.10.1.2 Anwendungsbereich

6.10.1.2.1 Die besonderen Vorschriften der Abschnitte 6.10.2 bis 6.10.4 ergänzen oder ändern Kapitel 6.8 und gelten für Saug-Druck-Tanks für Abfälle.

Saug-Druck-Tanks für Abfälle dürfen mit öfFnungsfähigen Böden ausgerüstet werden, wenn die Vorschriften des Kapitels 4.3 eine Untenentleerung der beförderten Stoffe zulassen (gekennzeichnet durch die Buchstaben «A» oder «B» der Tankcodierung, wie in Kapitel 3.2 Tabelle A Spalte 12 gemäss Absatz 4.3.4.1.1 angegeben).

Saug-Druck-Tanks für Abfälle müssen allen Vorschriften des Kapitels 6.8 entsprechen, sofern in diesem Kapitel keine abweichenden besonderen Vorschriften aufgeführt sind. Die Vorschriften der Absätze 6.8.2.1.19, 6.8.2.1.20 und 6.8.2.1.21 gelten jedoch nicht.

#### 6.10.2 Bau

6.10.2.1 Die Tanks müssen nach einem Berechnungsdruck bemessen sein, der dem 1,3fachen des Füll- oder Entleerungsdrucks, mindestens jedoch 400 kPa (4 bar) (Überdruck) entspricht. Für die Beförderung von Stoffen, für die ein höherer Berechnungsdruck des Tanks in Kapitel 6.8 bestimmt ist, ist dieser höhere Wert anzuwenden.

6.10.2.2 Die Tanks sind so zu bemessen, dass sie einem negativen Innendruck von 100 kPa (1 bar) standhalten.

#### 6.10.3 Ausrüstung

6.10.3.1 Die Ausrüstungsteile sind so anzubringen, dass sie während der Beförderung und Handhabung gegen Losreissen oder Beschädigung geschützt sind. Durch die Anordnung der Ausrüstungsteile in einem so genannten «geschützten Bereich» (siehe Absatz 6.10.1.1.1) kann diese Vorschrift erfüllt werden.

6.10.3.2 Die Untenentleerungseinrichtung des Tanks darf aus einem äusseren Auslaufstutzen, der mit einer möglichst nahe am Tankkörper angebrachten Absperreinrichtung versehen ist, und einem zweiten Verschluss in Form eines Blindflansches oder einer anderen gleich wirksamen Einrichtung bestehen.

6.10.3.3 Die Stellung und die Schliessrichtung des oder der Absperreinrichtung(en) am Tankkörper oder an jedem Abteil, im Falle von Tankkörpern mit mehreren Abteilen, muss klar ersichtlich und vom Boden aus kontrollierbar sein.

- 6.10.3.4** Um jeden Verlust des Inhalts bei Beschädigung der äusseren Füll- und Entleerungseinrichtungen (Stutzen, seitliche Verschlusseinrichtungen) zu vermeiden, müssen die innere Absperreinrichtung oder (gegebenenfalls) die erste äussere Absperreinrichtung und ihr Sitz so beschaffen oder geschützt sein, dass sie unter dem Einfluss äusserer Beanspruchungen nicht abgerissen werden können. Die Füll- und Entleerungseinrichtungen (einschliesslich der Flansche oder Schraubverschlüsse) sowie eventuelle Schutzkappen müssen gegen unbeabsichtigtes Öffnen gesichert sein.
- 6.10.3.5** Die Tanks dürfen mit öffnungsfähigen Böden ausgerüstet sein. Diese öffnungsfähigen Böden müssen folgenden Anforderungen genügen:
- sie müssen so ausgelegt sein, dass sie nach dem Verschliessen dicht bleiben;
  - ein unbeabsichtigtes Öffnen darf nicht möglich sein;
  - wird der Öffnungsmechanismus mit Hilfskraft betätigt, muss der öffnungsfähige Boden auch bei einem Ausfall der Kraftversorgung luftdicht verschlossen bleiben;
  - eine Sicherheits- oder Blockiereinrichtung, die sicherstellt, dass der öffnungsfähige Boden so lange nicht geöffnet werden kann, wie sich noch Restüberdruck im Tank befindet, ist einzubauen. Dies gilt nicht für hilfskraftbetätigte öffnungsfähige Böden mit zwangsgesteuertem Öffnungsmechanismus. In diesem Fall muss es sich um eine Betätigung mit «Totmanneinrichtung» handeln, die so angeordnet ist, dass der Benutzer den Vorgang jederzeit beobachten kann und während des Öffnens oder Schliessens selbst nicht gefährdet ist;
  - es sind Massnahmen zum Schutz des öffnungsfähigen Bodens, der beim Umstürzen des Fahrzeugs, des Tankcontainers oder des Tankwechsellaufbaus (Tankwechselbehälters) verschlossen bleiben muss, zu treffen.
- 6.10.3.6** Saug-Druck-Tanks für Abfälle, die zur besseren Entleerung oder Reinigung des Tanks einen inneren Schubkolben haben, sind mit einer Anschlagvorrichtung zu versehen, die verhindert, dass der Schubkolben bei beliebiger Betriebslage aus dem Tank herausgedrückt wird, wenn eine dem höchsten Betriebsdruck des Tanks entsprechende Kraft auf den Schubkolben einwirkt. Der höchste Betriebsdruck von Tanks oder Tankabteilen mit pneumatischem Schubkolben darf 100 kPa (1 bar) nicht übersteigen. Der innere Schubkolben und sein Werkstoff müssen so beschaffen sein, dass durch die Bewegung des Schubkolbens keine Zündquellen entstehen.
- Der innere Schubkolben kann auch als Abteiwand verwendet werden, vorausgesetzt, er wird in seiner Lage blockiert. Befindet sich irgendein Teil der Einrichtungen, mit denen der innere Schubkolben in seiner Lage gehalten wird, aussen am Tank, so ist hierfür ein Platz zu wählen, an dem jede Gefahr einer versehentlichen Beschädigung ausgeschlossen ist.
- 6.10.3.7** Die Tanks dürfen mit einem Saugausleger ausgerüstet sein, wenn:
- der Saugausleger mit einer inneren oder äusseren Absperreinrichtung ausgerüstet ist, die direkt am Tankkörper oder an einem mit dem Tankkörper verschweissten Rohrbogen befestigt ist; zwischen dem Tankkörper oder dem Rohrbogen und der äusseren Absperreinrichtung darf ein Drehkranz angebracht sein, wenn dieser Drehkranz im geschützten Bereich angeordnet ist und die Betätigungseinrichtung der äusseren Absperreinrichtung mit einem Gehäuse oder einer Abdeckung gegen Losreissen infolge äusserer Belastungen geschützt ist;
  - die unter a) genannte Absperreinrichtung so angeordnet ist, dass eine Beförderung in geöffnetem Zustand nicht möglich ist, und
  - der Saugausleger so angebracht ist, dass der Tank infolge eines versehentlichen Stosses auf den Saugausleger nicht undicht wird.
- 6.10.3.8** Die Tanks sind mit folgenden zusätzlichen Bedienungsausrüstungen zu versehen:
- durch die Anordnung der Öffnung der Druck-Vakuumpumpe ist sicherzustellen, dass giftige oder entzündbare Dämpfe so abgeleitet werden, dass sie keine Gefahren verursachen können;
  - Tanks für entzündbare Abfälle müssen an allen Öffnungen der Druck-Vakuumpumpe, die eine Zündquelle darstellen kann, über eine Einrichtung zur Verhinderung des unmittelbaren Flammendurchschlags verfügen oder der Tank muss explosionsdruckstossfest sein, d. h. er muss einer Explosion infolge eines Flammendurchschlags standhalten können, ohne dass er undicht wird, wobei jedoch Verformungen zulässig sind;
  - Pumpen, die einen positiven Druck erzeugen können, müssen in der Druckleitung mit einem Sicherheitsventil ausgerüstet sein. Das Sicherheitsventil ist auf einen Ansprechdruck einzustellen, der nicht grösser ist als der höchste Betriebsdruck des Tanks;
  - zwischen dem Tankkörper oder dem Auslass der am Tankkörper befindlichen Überfüllsicherung und der Rohrleitung zwischen Tankkörper und Druck-Vakuumpumpe ist ein Absperrventil einzubauen;
  - der Tank ist mit einem geeigneten Manometer/Vakuummeter auszurüsten, das so angeordnet ist, dass es von der die Druck-Vakuumpumpe bedienenden Person leicht ablesbar ist. Der höchste Betriebsdruck des Tanks ist durch eine Markierung auf der Anzeigeskala zu kennzeichnen;
  - der Tank oder bei unterteiltem Tank jedes Tankabteil ist mit einem Flüssigkeitsstandanzeiger auszurüsten. Füllstandsanzeiger aus Glas und aus anderen geeigneten durchsichtigen Werkstoffen dürfen als Flüssigkeitsstandanzeiger verwendet werden, sofern:

- (i) sie Teil der Tankwand sind und eine Druckfestigkeit haben, die der des Tanks vergleichbar ist, oder die Flüssigkeitsstandanzeiger aussen am Tank angebracht sind;
- (ii) die oberen und unteren Anschlüsse an den Tank mit direkt am Tankkörper befestigten Absperrventilen ausgerüstet sind, die so angeordnet sind, dass eine Beförderung mit geöffneten Ventilen verhindert wird;
- (iii) sie beim höchsten Betriebsdruck des Tanks funktionsfähig sind;
- (iv) sie in einem Bereich angeordnet sind, wo jede Gefahr einer versehentlichen Beschädigung ausgeschlossen ist.

**6.10.3.9** Tankkörper von Saug-Druck-Tanks für Abfälle müssen mit einem Sicherheitsventil mit vorgeschalteter Berstscheibe ausgerüstet sein.

Das Ventil muss in der Lage sein, sich bei einem Druck zwischen dem 0,9- bis 1,0fachen Prüfdruck des Tanks, an dem es angebracht ist, selbsttätig zu öffnen. Die Verwendung von gewichtsbelasteten Ventilen (Schwerkraft oder Gegengewicht) ist untersagt.

Die Berstscheibe darf frühestens beim Ansprechdruck des Ventils und muss spätestens öffnen, wenn der Druck den Prüfdruck des Tanks erreicht hat, an dem das Ventil angebracht ist.

Die Sicherheitseinrichtungen müssen so gebaut sein, dass sie der dynamischen Beanspruchung, einschliesslich des Anpralls der Flüssigkeit, standhalten.

Zwischen der Berstscheibe und dem Sicherheitsventil ist ein Druckmesser oder eine andere geeignete Anzeigeeinrichtung vorzusehen, um die Feststellung von Brüchen, Perforationen oder Undichtheiten der Scheibe, durch die das Sicherheitssystem funktionsunfähig werden kann, zu ermöglichen.

#### **6.10.4 Prüfungen**

Saug-Druck-Tanks für Abfälle sind bei festverbundenen Tanks oder Aufsetztanks mindestens alle drei Jahre und bei Tankcontainern und Tankwechsellaufbauten (Tankwechselbehältern) mindestens alle zweieinhalb Jahre zusätzlich zu den Prüfungen nach Absatz 6.8.2.4.3 einer Prüfung des inneren Zustands zu unterziehen.

## Kapitel 6.11

### Vorschriften für die Auslegung, den Bau und die Prüfung von Schüttgut-Containern

6.11.1 (bleibt offen)

#### 6.11.2 Anwendungsbereich und allgemeine Vorschriften

6.11.2.1 Schüttgut-Container und ihre Bedienungsausrüstung und bauliche Ausrüstung müssen so ausgelegt und gebaut sein, dass sie dem Innendruck des Füllguts und den Beanspruchungen durch normale Handhabung und Beförderung ohne Verlust von Füllgut standhalten.

6.11.2.2 Sofern ein Entleerungsventil angebracht ist, muss dieses in geschlossener Stellung gesichert werden können, und das gesamte Entleerungssystem muss in geeigneter Weise vor Beschädigung geschützt werden. Ventile mit Hebelverschlüssen müssen gegen unbeabsichtigtes Öffnen gesichert werden können, und die offene und geschlossene Stellung müssen leicht erkennbar sein.

#### 6.11.2.3 Code für die Bezeichnung der Schüttgut-Container-Typen

In der folgenden Tabelle sind die für die Bezeichnung der Schüttgut-Container-Typen zu verwendenden Codes angegeben:

Schüttgut-Container-Typ	Code
bedeckter Schüttgut-Container	BK 1
geschlossener Schüttgut-Container	BK 2
flexibler Schüttgut-Container	BK 3

6.11.2.4 Um dem Fortschritt von Wissenschaft und Technik Rechnung zu tragen, kann von der zuständigen Behörde die Anwendung alternativer Vereinbarungen, die mindestens eine den Vorschriften dieses Kapitels gleichwertige Sicherheit bieten, in Betracht gezogen werden.

#### 6.11.3 Vorschriften für die Auslegung, den Bau und die Prüfung von Containern, die dem CSC entsprechen und als Schüttgut-Container des Typs BK 1 oder BK 2 verwendet werden

##### 6.11.3.1 Vorschriften für die Auslegung und den Bau

6.11.3.1.1 Die allgemeinen Vorschriften dieses Unterabschnitts für die Auslegung und den Bau gelten als erfüllt, wenn der Schüttgut-Container den Anforderungen der Norm ISO 1496-4:1991 («ISO-Container der Serie 1; Anforderungen und Prüfung; Teil 4: Drucklose Schüttgut-Container») entspricht und staubdicht ist.

6.11.3.1.2 Container, die in Übereinstimmung mit der Norm ISO 1496-1:1990 («ISO-Container der Baureihe 1; Spezifikation und Prüfung; Teil 1: Universalfrachtcontainer») ausgelegt und geprüft sind, müssen mit einer betrieblichen Ausrüstung ausgestattet sein, die einschliesslich ihrer Verbindung zum Container so ausgelegt ist, dass die Stirnseiten verstärkt und der Widerstand gegen Beanspruchungen in Längsrichtung in dem Masse erhöht wird, wie es für die Erfüllung der entsprechenden Prüfanforderungen der Norm ISO 1496-4:1991 notwendig ist.

6.11.3.1.3 Schüttgut-Container müssen staubdicht sein. Sofern für die Herstellung der Staubdichtheit eine Auskleidung verwendet wird, muss diese aus einem geeigneten Werkstoff sein. Die Festigkeit des verwendeten Werkstoffs und die Bauart der Auskleidung müssen für den Fassungsraum des Containers und für die beabsichtigte Verwendung geeignet sein. Verbindungen und Verschlüsse der Auskleidung müssen den Drücken und Stössen standhalten, die unter normalen Handhabungs- und Beförderungsbedingungen auftreten können. Für belüftete Schüttgut-Container darf die Auskleidung die Funktion der Lüftungseinrichtungen nicht behindern.

6.11.3.1.4 Die betriebliche Ausrüstung von Schüttgut-Containern, die für eine Kippentleerung ausgelegt sind, muss in der Lage sein, der Gesamtfüllmasse in Kipprichtung standzuhalten.

6.11.3.1.5 Bewegliche Dächer oder bewegliche Abschnitte von Seiten- oder Stirnwänden oder Dächern müssen mit Verschlusseinrichtungen, die eine Sicherungseinrichtung umfassen, ausgerüstet sein, die so ausgelegt sind, dass der geschlossene Zustand für einen am Boden stehenden Beobachter sichtbar ist.



### 6.11.3.2 **Bedienungsausrüstung**

6.11.3.2.1 Füll- und Entleerungseinrichtungen sind so zu bauen und anzuordnen, dass sie während der Beförderung und Handhabung gegen das Risiko des Abreissens oder der Beschädigung geschützt sind. Die Füll- und Entleerungseinrichtungen müssen gegen unbeabsichtigtes Öffnen gesichert werden können. Die geöffnete und geschlossene Stellung sowie die Schliessrichtung müssen klar angegeben sein.

6.11.3.2.2 Dichtungen von Öffnungen müssen so angeordnet sein, dass Beschädigungen durch den Betrieb sowie das Befüllen und Entleeren des Schüttgut-Containers vermieden werden.

6.11.3.2.3 Wenn eine Belüftung vorgeschrieben ist, müssen Schüttgut-Container mit Mitteln für den Luftaustausch entweder durch natürliche Konvektion (z. B. durch Öffnungen) oder durch aktive Bauteile (z. B. Ventilatoren) ausgerüstet sein. Die Belüftung muss so ausgelegt sein, dass im Container zu keinem Zeitpunkt ein Unterdruck entsteht. Belüftungsbauteile von Schüttgut-Containern für die Beförderung von entzündbaren Stoffen oder von Stoffen, die entzündbare Gase oder Dämpfe abgeben, müssen so ausgelegt sein, dass sie keine Zündquelle bilden.

### 6.11.3.3 **Prüfung**

6.11.3.3.1 Container, die nach den Vorschriften dieses Abschnitts als Schüttgut-Container verwendet, unterhalten und qualifiziert werden, müssen in Übereinstimmung mit dem CSC geprüft und zugelassen werden.

6.11.3.3.2 Container, die als Schüttgut-Container verwendet und qualifiziert werden, müssen in Übereinstimmung mit dem CSC wiederkehrend geprüft werden.

### 6.11.3.4 **Kennzeichnung**

6.11.3.4.1 Container, die als Schüttgut-Container verwendet werden, müssen in Übereinstimmung mit dem CSC mit einem Sicherheitszulassungsschild («Safety Approval Plate») gekennzeichnet sein.

### 6.11.4 **Vorschriften für die Auslegung, den Bau und die Zulassung von Schüttgut-Containern der Typen BK 1 und BK 2, die keine Container gemäss CSC sind**

**Bem.** Wenn Container nach den Vorschriften dieses Abschnitts für die Beförderung von festen Stoffen in loser Schüttung verwendet werden, ist im Beförderungspapier anzugeben:

«SCHÜTTGUT-CONTAINER BK (x)<sup>1</sup> VON DER ZUSTÄNDIGEN BEHÖRDE VON ... ZUGELASSEN» (siehe Absatz 5.4.1.1.17).

6.11.4.1 Die in diesem Abschnitt behandelten Schüttgut-Container schliessen Mulden, Offshore-Schüttgut-Container, Silos für Güter in loser Schüttung, Wechselaufbauten (Wechselbehälter), trichterförmige Container, Rollcontainer und Ladeabteile von Fahrzeugen ein.

**Bem.** Diese Schüttgut-Container schliessen auch Container nach den in Abschnitt 7.1.3 genannten UIC-Merkblättern 591, 592 und 592-2 bis 592-4 ein, die nicht dem CSC entsprechen.

6.11.4.2 Diese Schüttgut-Container sind so auszulegen und zu bauen, dass sie genügend widerstandsfähig sind, um den Stössen und Beanspruchungen standzuhalten, die normalerweise während der Beförderung, gegebenenfalls einschliesslich des Umschlags zwischen verschiedenen Beförderungsmitteln, auftreten.

6.11.4.3 (bleibt offen)

6.11.4.4 Diese Schüttgut-Container müssen von der zuständigen Behörde zugelassen sein; die Zulassung muss den Code für die Typenbezeichnung des Schüttgut-Containers gemäss Unterabschnitt 6.11.2.3 und, sofern angemessen, die Vorschriften für die Prüfung enthalten.

6.11.4.5 Sofern die Verwendung einer Auskleidung notwendig ist, um die gefährlichen Güter zurückzuhalten, muss diese den Vorschriften des Absatzes 6.11.3.1.3 entsprechen.

### 6.11.5 **Vorschriften für die Auslegung, den Bau und die Prüfung von flexiblen Schüttgut-Containern des Typs BK 3**

#### 6.11.5.1 **Vorschriften für die Auslegung und den Bau**

6.11.5.1.1 Flexible Schüttgut-Container müssen staubdicht sein.

6.11.5.1.2 Flexible Schüttgut-Container müssen vollständig verschlossen sein, um ein Austreten von Füllgut zu verhindern.

6.11.5.1.3 Flexible Schüttgut-Container müssen wasserdicht sein.

---

<sup>1)</sup> (x) muss durch «1» bzw. «2» ersetzt werden.

- 6.11.5.1.4** Teile des flexiblen Schüttgut-Containers, die unmittelbar mit gefährlichen Gütern in Berührung kommen:
- a) dürfen durch diese gefährlichen Güter nicht angegriffen oder erheblich geschwächt werden;
  - b) dürfen keinen gefährlichen Effekt auslösen, z. B. eine katalytische Reaktion oder eine Reaktion mit den gefährlichen Gütern, und
  - c) dürfen keine Permeation der gefährlichen Güter zulassen, die unter normalen Beförderungsbedingungen eine Gefahr darstellen könnte.

#### **6.11.5.2 Bedienungsausrüstung und Handhabungseinrichtungen**

**6.11.5.2.1** Füll- und Entleerungseinrichtungen müssen so gebaut sein, dass sie während der Beförderung und Handhabung gegen Beschädigung geschützt sind. Die Füll- und Entleerungseinrichtungen müssen gegen unbeabsichtigtes Öffnen gesichert werden.

**6.11.5.2.2** Die Schlaufen des flexiblen Schüttgut-Containers müssen, sofern sie angebracht sind, den Drücken und dynamischen Kräften standhalten, die unter normalen Handhabungs- und Beförderungsbedingungen auftreten können.

**6.11.5.2.3** Die Handhabungseinrichtungen müssen ausreichend widerstandsfähig sein, um einer wiederholten Verwendung standzuhalten.

#### **6.11.5.3 Prüfung**

**6.11.5.3.1** Die Bauart jedes flexiblen Schüttgut-Containers muss den in Abschnitt 6.11.5 vorgesehenen Prüfungen nach den von der zuständigen Behörde, welche die Zuteilung des Kennzeichens bestätigt, festgelegten Verfahren unterzogen und von dieser Behörde zugelassen werden.

**6.11.5.3.2** Die Prüfungen müssen auch nach jeder Änderung des Baumusters, die zu einer Veränderung der Auslegung, des Werkstoffs oder der Bauweise eines flexiblen Schüttgut-Containers führt, wiederholt werden.

**6.11.5.3.3** Die Prüfungen müssen an versandfertigen flexiblen Schüttgut-Containern durchgeführt werden. Die flexiblen Schüttgut-Container müssen bis zur höchsten Masse, für die sie verwendet werden dürfen, befüllt werden, wobei das Füllgut gleichmässig verteilt werden muss. Die im flexiblen Schüttgut-Container zu befördernden Stoffe dürfen durch andere Stoffe ersetzt werden, sofern dadurch die Prüfergebnisse nicht verfälscht werden. Wird ein anderer Stoff verwendet, muss dieser die gleichen physikalischen Eigenschaften (Masse, Korngrösse usw.) haben wie der zu befördernde Stoff. Es ist zulässig, Zusätze wie Säcke mit Bleischrot zu verwenden, um die erforderliche Gesamtmasse des flexiblen Schüttgut-Containers zu erreichen, sofern diese so eingebracht werden, dass sie die Prüfungsergebnisse nicht beeinträchtigen.

**6.11.5.3.4** Flexible Schüttgut-Container müssen nach einem von der zuständigen Behörde als zufrieden stellend erachteten Qualitätssicherungsprogramm hergestellt und geprüft sein, um sicherzustellen, dass jeder hergestellte flexible Schüttgut-Container den Vorschriften dieses Kapitels entspricht.

#### **6.11.5.3.5 Fallprüfung**

##### **6.11.5.3.5.1 Anwendungsbereich**

Für alle Arten von flexiblen Schüttgut-Containern als Bauartprüfung.

##### **6.11.5.3.5.2 Vorbereitung für die Prüfung**

Der flexible Schüttgut-Container muss bis zu seiner höchstzulässigen Bruttomasse befüllt werden.

##### **6.11.5.3.5.3 Prüfverfahren**

Der flexible Schüttgut-Container muss auf eine nicht federnde und horizontale Aufprallplatte fallen gelassen werden. Die Aufprallplatte muss:

- a) fest eingebaut und ausreichend massiv sein, dass sie sich nicht verschieben kann,
- b) eben sein, wobei die Oberfläche frei von lokalen Mängeln sein muss, welche die Prüfergebnisse beeinflussen können,
- c) ausreichend starr sein, dass sie unter den Prüfbedingungen nicht verformbar ist und durch die Prüfungen nicht leicht beschädigt werden kann, und
- d) ausreichend gross sein, um sicherzustellen, dass der zu prüfende flexible Schüttgut-Container vollständig auf die Oberfläche fällt.

Nach dem Fall muss der flexible Schüttgut-Container zur Begutachtung wieder in aufrechte Lage verbracht werden.

##### **6.11.5.3.5.4 Die Fallhöhe beträgt:**

Verpackungsgruppe III: 0,8 m.

#### **6.11.5.3.5.5** Kriterien für das Bestehen der Prüfung

- a) Es darf kein Füllgut austreten. Ein geringfügiges Austreten des Füllgutes beispielsweise aus Verschlüssen oder Nahtstellen beim Aufprall gilt nicht als Versagen des flexiblen Schüttgut-Containers, vorausgesetzt, es tritt kein weiteres Füllgut aus, nachdem der Container wieder in aufrechte Lage verbracht wurde.
- b) Es darf keine Beschädigung vorhanden sein, welche die Sicherheit des flexiblen Schüttgut-Containers für die Beförderung zur Verwertung oder Entsorgung beeinträchtigen kann.

#### **6.11.5.3.6** Hebeprüfung von oben

##### **6.11.5.3.6.1** Anwendungsbereich

Für alle Arten von flexiblen Schüttgut-Containern als Bauartprüfung.

##### **6.11.5.3.6.2** Vorbereitung für die Prüfung

Flexible Schüttgut-Container sind mit dem Sechsfachen der höchsten Nettomasse zu befüllen, wobei die Last gleichmässig zu verteilen ist.

##### **6.11.5.3.6.3** Prüfverfahren

Flexible Schüttgut-Container müssen in der Weise hochgehoben werden, für die sie ausgelegt sind, bis sie sich frei über dem Boden befinden, und für eine Dauer von fünf Minuten in dieser Stellung gehalten werden.

##### **6.11.5.3.6.4** Kriterien für das Bestehen der Prüfung

Es dürfen keine Beschädigung des flexiblen Schüttgut-Containers oder seiner Hebeeinrichtungen, durch die der flexible Schüttgut-Container für die Beförderung oder Handhabung ungeeignet wird, und kein Verlust von Füllgut auftreten.

#### **6.11.5.3.7** Kippfallprüfung

##### **6.11.5.3.7.1** Anwendungsbereich

Für alle Arten flexibler Schüttgut-Container als Bauartprüfung.

##### **6.11.5.3.7.2** Vorbereitung für die Prüfung

Der flexible Schüttgut-Container muss bis zu seiner höchstzulässigen Bruttomasse gefüllt werden.

##### **6.11.5.3.7.3** Prüfverfahren

Der flexible Schüttgut-Container muss so gekippt werden, dass er mit einer beliebigen Stelle seines Oberteils auf eine nicht federnde und horizontale Aufprallplatte fällt; zu diesem Zweck muss der flexible Schüttgut-Container an der am weitesten von der Aufprallkante entfernten Seite angehoben werden. Die Aufprallplatte muss:

- a) fest eingebaut und ausreichend massiv sein, dass sie sich nicht verschieben kann,
- b) eben sein, wobei die Oberfläche frei von lokalen Mängeln sein muss, welche die Prüfergebnisse beeinflussen können,
- c) ausreichend starr sein, dass sie unter den Prüfbedingungen nicht verformbar ist und durch die Prüfungen nicht leicht beschädigt werden kann, und
- d) ausreichend gross sein, um sicherzustellen, dass der zu prüfende flexible Schüttgut-Container vollständig auf die Oberfläche fällt.

##### **6.11.5.3.7.4** Für alle flexiblen Schüttgut-Container ist folgende Kippfallhöhe festgelegt:

Verpackungsgruppe III: 0,8 m.

##### **6.11.5.3.7.5** Kriterium für das Bestehen der Prüfung

Es darf kein Füllgut austreten. Ein geringfügiges Austreten aus Verschlüssen oder Nahtstellen beim Aufprall gilt nicht als Versagen des flexiblen Schüttgut-Containers, vorausgesetzt, es kommt nicht zu weiterer Undichtheit.

#### **6.11.5.3.8** Aufrichtprüfung

##### **6.11.5.3.8.1** Anwendungsbereich

Für alle Arten flexibler Schüttgut-Container, die für das Heben von oben oder von der Seite ausgelegt sind, als Bauartprüfung.

#### 6.11.5.3.8.2 Vorbereitung für die Prüfung

Der flexible Schüttgut-Container muss bis mindestens 95 % seines Fassungsraums und bis zu seiner höchstzulässigen Bruttomasse gefüllt werden.

#### 6.11.5.3.8.3 Prüfverfahren

Der auf der Seite liegende flexible Schüttgut-Container muss an höchstens der Hälfte der Hebeeinrichtungen mit einer Geschwindigkeit von mindestens 0,1 m/s angehoben werden, bis er aufrecht frei über dem Boden hängt.

#### 6.11.5.3.8.4 Kriterium für das Bestehen der Prüfung

Es darf keine Beschädigung des flexiblen Schüttgut-Containers oder seiner Hebeeinrichtungen auftreten, durch die der flexible Schüttgut-Container für die Beförderung oder Handhabung ungeeignet wird.

#### 6.11.5.3.9 Weiterreissprüfung

##### 6.11.5.3.9.1 Anwendungsbereich

Für alle Arten flexibler Schüttgut-Container als Bauartprüfung.

##### 6.11.5.3.9.2 Vorbereitung für die Prüfung

Der flexible Schüttgut-Container muss bis zu seiner höchstzulässigen Bruttomasse gefüllt werden.

##### 6.11.5.3.9.3 Prüfverfahren

Bei dem auf dem Boden befindlichen flexiblen Schüttgut-Container müssen auf einer Breitseite in einer Länge von 300 mm alle Lagen des flexiblen Schüttgut-Containers vollständig durchgeschnitten werden. Der Schnitt ist in einem Winkel von 45° zur Hauptachse des flexiblen Schüttgut-Containers in halber Höhe zwischen dem Boden und dem oberen Füllgutspiegel vorzunehmen. Der flexible Schüttgut-Container ist dann einer gleichmässig verteilten überlagerten Last auszusetzen, die dem Zweifachen der höchstzulässigen Bruttomasse entspricht. Die Last muss mindestens fünfzehn Minuten wirken. Ein flexibler Schüttgut-Container, der für das Heben von oben oder von der Seite ausgelegt ist, muss nach Entfernen der überlagerten Last hochgehoben werden, bis er sich frei über dem Boden befindet, und fünfzehn Minuten in dieser Stellung gehalten werden.

##### 6.11.5.3.9.4 Kriterium für das Bestehen der Prüfung

Der Schnitt darf sich nicht um mehr als 25 % seiner ursprünglichen Länge vergrössern.

#### 6.11.5.3.10 Stapeldruckprüfung

##### 6.11.5.3.10.1 Anwendungsbereich

Für alle Arten von flexiblen Schüttgut-Containern als Bauartprüfung.

##### 6.11.5.3.10.2 Vorbereitung für die Prüfung

Der flexible Schüttgut-Container ist bis zu seiner höchstzulässigen Bruttomasse zu befüllen.

##### 6.11.5.3.10.3 Prüfverfahren

Der flexible Schüttgut-Container muss für eine Dauer von 24 Stunden einer auf die Oberseite des flexiblen Schüttgut-Containers aufgebrachten Last ausgesetzt werden, die dem Vierfachen der Auslegungstragfähigkeit entspricht.

##### 6.11.5.3.10.4 Kriterium für das Bestehen der Prüfung

Es darf kein Verlust von Füllgut während der Prüfung oder nach dem Entfernen der Last auftreten.

#### 6.11.5.4 Prüfbericht

##### 6.11.5.4.1 Es ist ein Prüfbericht zu erstellen, der mindestens folgende Angaben enthält und der den Benutzern des flexiblen Schüttgut-Containers zur Verfügung gestellt werden muss:

1. Name und Anschrift der Prüfeinrichtung;
2. Name und Anschrift des Antragstellers (soweit erforderlich);
3. eine nur einmal vergebene Prüfbericht-Kennnummer;
4. Datum des Prüfberichts;
5. Hersteller des flexiblen Schüttgut-Containers;
6. Beschreibung der Bauart des flexiblen Schüttgut-Containers (z. B. Abmessungen, Werkstoffe, Verschlüsse, Wanddicke usw.) und/oder Foto(s);

7. maximaler Fassungsraum/höchstzulässige Bruttomasse;
8. charakteristische Merkmale des Prüfinhalts, z. B. Teilchengrösse bei festen Stoffen;
9. Beschreibung und Ergebnis der Prüfungen;
10. der Prüfbericht muss mit Namen und Funktionsbezeichnung des Unterzeichners unterschrieben sein.

**6.11.5.4.2** Der Prüfbericht muss Erklärungen enthalten, dass der versandfertige flexible Schüttgut-Container in Übereinstimmung mit den entsprechenden Vorschriften dieses Kapitels geprüft worden ist und dass dieser Prüfbericht bei Anwendung anderer Umschliessungsmethoden oder bei Verwendung anderer Umschliessungsbestandteile ungültig werden kann. Eine Ausfertigung des Prüfberichts ist der zuständigen Behörde zur Verfügung zu stellen.

#### **6.11.5.5 Kennzeichnung**

**6.11.5.5.1** Jeder flexible Schüttgut-Container, der für die Verwendung gemäss den Vorschriften des ADR hergestellt und bestimmt ist, muss mit dauerhaften, lesbaren und an einer gut sichtbaren Stelle angebrachten Kennzeichen versehen sein. Die Buchstaben, Ziffern und Symbole mit einer Zeichenhöhe von mindestens 24 mm müssen folgende Angaben umfassen:

- a) das Symbol der Vereinten Nationen für Verpackungen ; dieses Symbol darf nur zum Zweck der Bestätigung verwendet werden, dass eine Verpackung, ein flexibler Schüttgut-Container, ein ortsbeweglicher Tank oder ein MEGC den entsprechenden Vorschriften des Kapitels 6.1, 6.2, 6.3, 6.5, 6.6, 6.7 oder 6.11 entspricht;
- b) den Code BK 3;
- c) einen Grossbuchstaben, der die Verpackungsgruppe(n) angibt, für die die Bauart zugelassen worden ist:  
Z nur für die Verpackungsgruppe III;
- d) Monat und Jahr (die letzten zwei Ziffern) der Herstellung;
- e) das Zeichen des Staates, in dem die Zuordnung des Kennzeichens zugelassen wurde, angegeben durch das für Motorfahrzeuge im internationalen Verkehr verwendete Unterscheidungszeichen<sup>2)</sup>;
- f) Name oder Zeichen des Herstellers und jede andere von der zuständigen Behörde festgelegte Identifizierung des flexiblen Schüttgut-Containers;
- g) Prüflast der Stapeldruckprüfung in kg;
- h) höchstzulässige Bruttomasse in kg.

Die Kennzeichen müssen in der Reihenfolge der Absätze a) bis h) angebracht werden; jedes in diesen Absätzen vorgeschriebene Kennzeichen muss zur leichteren Identifizierung deutlich getrennt werden, z. B. durch einen Schrägstrich oder eine Leerstelle.

**6.11.5.5.2** Beispiel für die Kennzeichnung

 BK3/Z/11 09  
RUS/NTT/MK-14-10  
56000/14000.

<sup>2)</sup> Das für Motorfahrzeuge und Anhänger im internationalen Strassenverkehr verwendete Unterscheidungszeichen des Zulassungsstaates, z. B. gemäss dem Genfer Übereinkommen über den Strassenverkehr von 1949 oder dem Wiener Übereinkommen über den Strassenverkehr von 1968.

## Kapitel 6.12

### Vorschriften für den Bau, die Ausrüstung, die Zulassung des Baumusters, die Prüfung und die Kennzeichnung von Tanks, Schüttgut-Containern und besonderen Laderäumen für explosive Stoffe oder Gegenstände mit Explosivstoff in mobilen Einheiten zur Herstellung von explosiven Stoffen oder Gegenständen mit Explosivstoff (MEMU)

- Bem.** 1. Für ortsbewegliche Tanks siehe Kapitel 6.7; für festverbundene Tanks (Tankfahrzeuge), Aufsetztanks, Tankcontainer und Tankwechselaufbauten (Tankwechselbehälter), deren Tankkörper aus metallenen Werkstoffen hergestellt sind, siehe Kapitel 6.8; für Tanks aus faserverstärkten Kunststoffen siehe Kapitel 6.9; für Saug-Druck-Tanks für Abfälle siehe Kapitel 6.10; für Schüttgut-Container siehe Kapitel 6.11.
2. Dieses Kapitel findet Anwendung auf festverbundene Tanks, Aufsetztanks, Tankcontainer, Tankwechselaufbauten (Tankwechselbehälter), die nicht allen Vorschriften der in der Bem.1 genannten Kapiteln entsprechen, sowie für Schüttgut-Container und für besondere Laderäume für explosive Stoffe oder Gegenstände mit Explosivstoff.

#### 6.12.1 Anwendungsbereich

Die Vorschriften dieses Kapitels gelten für Tanks, Schüttgut-Container und besondere Laderäume, die für die Beförderung gefährlicher Güter in MEMU vorgesehen sind.

#### 6.12.2 Allgemeine Vorschriften

**6.12.2.1** Ungeachtet des in Abschnitt 1.2.1 für festverbundene Tanks definierten Mindestfassungsraums müssen die Tanks den Vorschriften des Kapitels 6.8 mit den Änderungen der besonderen Vorschriften dieses Kapitels entsprechen.

**6.12.2.2** Schüttgut-Container, die für die Beförderung gefährlicher Güter in MEMU vorgesehen sind, müssen den Vorschriften für Schüttgut-Container des Typs BK 2 entsprechen.

**6.12.2.3** Wenn ein einzelner Tank oder Schüttgut-Container mehr als einen Stoff enthält, muss jeder Stoff durch mindestens zwei Wände mit Luftzwischenraum und Ablauf abgetrennt werden.

#### 6.12.3 Tanks

##### 6.12.3.1 Tanks mit einem Fassungsraum von mindestens 1000 Litern

**6.12.3.1.1** Diese Tanks müssen den Vorschriften des Abschnitts 6.8.2 entsprechen.

**6.12.3.1.2** Für die UN-Nummern 1942 und 3375 muss der Tank den Vorschriften der Kapitel 4.3 und 6.8 betreffend die Über- und Unterdruckbelüftungseinrichtungen entsprechen und darüber hinaus mit Berstscheiben oder anderen geeigneten Mitteln zur Notfall-Druckentlastung ausgerüstet sein, die von der zuständigen Behörde des Verwendungslandes zugelassen sind.

**6.12.3.1.3** Bei anderen als kreisrunden Tankkörpern, z. B. Koffertankkörper oder elliptische Tankkörper, die nicht nach Absatz 6.8.2.1.4 und den dort genannten Normen oder technischen Regelwerken berechnet werden können, darf die Leistungsfähigkeit in Bezug auf die Beanspruchungsfestigkeit in geeigneter Weise durch eine von der zuständigen Behörde festgelegte Druckprüfung nachgewiesen werden.

Diese Tanks müssen den Vorschriften des Unterabschnitts 6.8.2.1 mit Ausnahme der Absätze 6.8.2.1.3, 6.8.2.1.4, 6.8.2.1.13 bis 6.8.2.1.22 entsprechen.

Die Dicke dieser Tankkörper darf nicht geringer sein als die in der folgenden Tabelle angegebenen Werte:

Werkstoff	Mindestwanddicke
rostfreie austenitische Stähle	2,5 mm
andere Stähle	3 mm
Aluminiumlegierungen	4 mm
Aluminium, 99,80 % rein	6 mm

Ein Schutz des Tanks gegen Beschädigung durch seitlichen Aufprall oder Umkippen muss vorgesehen werden. Der Schutz muss gemäss Absatz 6.8.2.1.20 erfolgen, oder die zuständige Behörde muss alternative Schutzmassnahmen zulassen.

**6.12.3.1.4** Abweichend von den Vorschriften des Absatzes 6.8.2.5.2 müssen Tanks nicht mit der Tankcodierung und, sofern anwendbar, den Sondervorschriften gekennzeichnet werden.



### 6.12.3.2 Tanks mit einem Fassungsraum von weniger als 1000 Litern

6.12.3.2.1 Der Bau dieser Tanks muss den Vorschriften des Unterabschnitts 6.8.2.1 mit Ausnahme der Absätze 6.8.2.1.3, 6.8.2.1.4, 6.8.2.1.6, 6.8.2.1.10 bis 6.8.2.1.23 und 6.8.2.1.28 entsprechen.

6.12.3.2.2 Die Ausrüstung dieser Tanks muss den Vorschriften des Absatzes 6.8.2.2.1 entsprechen. Für die UN-Nummern 1942 und 3375 muss der Tank den Vorschriften der Kapitel 4.3 und 6.8 betreffend die Über- und Unterdruckbelüftungseinrichtungen entsprechen und darüber hinaus mit Berstscheiben oder anderen geeigneten Mitteln zur Notfall-Druckentlastung ausgerüstet sein, die von der zuständigen Behörde des Verwendungslandes zugelassen sind.

6.12.3.2.3 Die Dicke dieser Tankkörper darf nicht geringer sein als die in der folgenden Tabelle angegebenen Werte:

Werkstoff	Mindestwanddicke
rostfreie austenitische Stähle	2,5 mm
andere Stähle	3 mm
Aluminiumlegierungen	4 mm
Aluminium, 99,80 % rein	6 mm

6.12.3.2.4 Die Tanks dürfen Bauteile haben, die ausserhalb des Konvexitätsradius liegen. Alternative abstützende Massnahmen können gekrümmte Wände, gewellte Wände oder Verstärkungsrippen sein. In mindestens einer Richtung darf der Abstand zwischen parallelen Abstützungen auf jeder Seite des Tanks nicht grösser als das Hundertfache der Wanddicke sein.

6.12.3.2.5 Die Schweissverbindungen müssen nach den Regeln der Technik ausgeführt sein und volle Sicherheit bieten. Die Schweissarbeiten sind von geprüften Schweissern nach einem Schweissverfahren durchzuführen, dessen Eignung (einschliesslich etwa erforderlicher Wärmebehandlungen) durch eine Verfahrensprüfung nachgewiesen wurde.

6.12.3.2.6 Die Vorschriften des Unterabschnitts 6.8.2.4 finden keine Anwendung. Die erstmalige Prüfung und die wiederkehrenden Prüfungen dieser Tanks müssen jedoch unter der Verantwortung des Verwenders oder Eigentümers des MEMU durchgeführt werden. Tankkörper und ihre Ausrüstung sind mindestens alle drei Jahre zur Zufriedenheit der zuständigen Behörde einer Untersuchung des äusseren und inneren Zustands und einer Dichtheitsprüfung zu unterziehen.

6.12.3.2.7 Die Vorschriften des Unterabschnitts 6.8.2.3 für die Zulassung des Baumusters und des Unterabschnitts 6.8.2.5 für die Kennzeichnung finden keine Anwendung.

### 6.12.4 Ausrüstung

6.12.4.1 Tanks für Stoffe der UN-Nummern 1942 und 3375 mit Bodenentleerung müssen mindestens zwei Verschlüsse haben. Einer dieser Verschlüsse kann die Produktmisch- oder Entleerungspumpe oder die Förderschnecke sein.

6.12.4.2 Alle Rohre nach dem ersten Verschluss müssen aus einem schmelzbaren Werkstoff (z. B. Gummischlauch) bestehen oder schmelzbare Bauteile haben.

6.12.4.3 Um bei einer Beschädigung der äusseren Pumpen und Entleerungsarmaturen (Rohre) den Verlust von Füllgut zu vermeiden, müssen der erste Verschluss und sein Sitz gegen die Gefahr des Abreissens infolge äusserer Beanspruchungen geschützt oder so ausgelegt sein, dass sie diesen Beanspruchungen standhalten. Die Füll- und Entleerungseinrichtungen (einschliesslich Flansche oder Gewindeverschlüsse) und Schutzkappen (sofern vorhanden) müssen gegen unbeabsichtigtes Öffnen geschützt werden können.

6.12.4.4 Über- und Unterdruckbelüftungseinrichtungen gemäss Absatz 6.8.2.2.6 an Tanks für die UN-Nummer 3375 dürfen durch «Schwanenhälse» ersetzt werden. Solche Ausrüstungen müssen gegen die Gefahr des Abreissens infolge äusserer Beanspruchungen geschützt oder so ausgelegt sein, dass sie diesen Beanspruchungen standhalten.

### 6.12.5 Besondere Laderäume für explosive Stoffe oder Gegenstände mit Explosivstoff

Laderäume für Versandstücke mit explosiven Stoffen oder Gegenständen mit Explosivstoff, die Zünder und/oder Zündeinrichtungen enthalten, und Versandstücke mit explosiven Stoffen oder Gegenständen mit Explosivstoff, die Stoffe oder Gegenstände der Verträglichkeitsgruppe D enthalten, müssen für die Gewährleistung einer wirksamen Trennung so ausgelegt sein, dass keine Gefahr der Zündübertragung von den Zündern und/oder Zündeinrichtungen auf Stoffe oder Gegenstände der Verträglichkeitsgruppe D besteht. Die Trennung muss durch die Verwendung getrennter Abteile oder durch Einsetzen einer der beiden Arten von explosiven Stoffen oder Gegenständen mit Explosivstoff in ein besonderes Umschliessungssystem erfolgen. Beide Trennungsmethoden müssen von der zuständigen Behörde zugelassen sein. Wenn der für den Laderaum verwendete Werkstoff Metall ist, muss die gesamte Innenseite des Laderaums mit Werkstoffen abgedeckt sein, die eine geeignete Feuerbeständigkeit aufweisen. Die Laderäume für die explosiven Stoffe oder Gegenstände mit Explosivstoff müssen so angeordnet sein, dass sie vor Stössen und

vor Beschädigungen in unebenem Gelände und vor gefährlichen Wechselwirkungen mit anderen gefährlichen Gütern an Bord und vor Zündquellen auf dem Fahrzeug, z. B. Auspuffrohre usw., geschützt sind.

**Bem.** Diese Vorschrift der Feuerbeständigkeit gilt bei Verwendung von Werkstoffen, die gemäss Norm EN 13501-1:2007 + A1:2009 der Klasse B-s3, d2 zugeordnet sind, als erfüllt.